

**2019**  
MARS - NOVEMBRE



**MSC**  
CROISIÈRES

## Europe du Nord



**NOUVEAUTÉ**

**Groenland**

[MSCCROISIÈRES.FR](http://MSCCROISIÈRES.FR)









## **BIENVENUE DANS NOTRE UNIVERS**

Pourquoi une croisière MSC en Europe du Nord ?	4
Nos ports d'embarquement	6
Que comprend votre croisière	8
Comment agrémenter votre croisière	10
Ambiances	12
MSC Yacht Club	14
Excursions	16
Mets & Repas	18
Divertissements & Loisirs	20
Relaxation & Bien-être	22

## **NOS ITINÉRAIRES**

Départs du Havre	28
Nouveauté : Islande & Groenland	30
Capitales de la Baltique	32
Fjords Norvégiens	44
Mer du Nord	58
Écosse & Irlande	60
Écosse & Islande	64
Côte Atlantique	68

## **GUIDE DE NOTRE FLOTTE** 76

Les Suites MSC Yacht Club	78
Les cabines	80
MSC Grandiosa	84
MSC Bellissima MSC Meraviglia	88
MSC Preziosa	94
MSC Poesia MSC Orchestra	98

## **CONDITIONS DE VENTES** 104





*L'Europe du Nord est une région du monde très vaste, aux multiples facettes, regorgeant de merveilles de la nature, de villes féeriques et de paysages uniques. Nous en connaissons tous les recoins et avons hâte de vous les faire découvrir.*

*Parce que ce n'est pas n'importe quelle croisière.*



# Le Nord réserve bien des surprises, du Groenland à la côte Atlantique et bien plus encore...



## ***Des vacances de rêve***

Quatre navires s'offrent à vous - MSC Meraviglia, MSC Preziosa, MSC Poesia et MSC Orchestra - et un vaste choix de destinations, pour des vacances inoubliables. Choisissez une croisière de 7 nuits, ou une croisière plus longue de 10, 11, 12, 13, 15 ou 21 nuits. Optez pour une croisière MSC - Combiné (14 nuits) deux itinéraires pour ne faire qu'une croisière, ou encore prolongez votre voyage avec une Mini-Croisière de 4 nuits.

## ***Nouveauté 2019***

Une des grandes nouveautés de l'été 2019 avec MSC Croisières est le premier voyage au Groenland : une croisière pour les hôtes les plus exigeants, 22 jours fabuleux avec des escales au Royaume-Uni, en Islande et aux îles Orcades sur la route vers le pays des glaces à l'extrémité nord de l'Atlantique. Vous y découvrirez Nuuk, la capitale européenne la plus au nord, le joli village de Ilulissat, le détroit du Prince Christian et la belle ville de Qaqorto.

## ***Des capitales, des fjords et bien plus encore...***

Nous offrons des itinéraires pour tous les goûts : des incontournables fjords norvégiens aux capitales de la Baltique enchanteresses. Des croisières à la découverte des merveilles de l'Irlande, du légendaire Loch Ness, des châteaux écossais, des paysages lunaires de l'Islande et des îles Shetland... Ainsi que d'autres itinéraires tout aussi fascinants en Europe pour visiter par exemple Amsterdam et Lisbonne ou Londres et Paris en un seul voyage.





*Avec leurs centres historiques,  
leur atmosphère paisible, leur cuisine  
délicieuse et leur offre shopping, les pays  
du Nord offrent à la fois des trésors  
artistiques et des moments de détente.  
Nous avons sélectionné les ports  
d'embarquement avec soin pour  
une croisière riche en découvertes.*

*Parce que ce n'est pas n'importe quelle croisière.*



# Avec MSC Croisières, les merveilles du Nord se dévoilent dès le port d'embarquement.



## **Le Havre**

Cette ville atypique de Normandie possède un centre-ville inscrit au Patrimoine Mondial de l'UNESCO. Elle est résolument moderne et tournée vers la mer. Découvrez son architecture lumineuse qui inspira de nombreux artistes, comme Claude Monet dans son œuvre "Impression, soleil levant". Cette ville saura sans aucun doute vous surprendre !



## **Copenhague**

N'oubliez pas votre selfie devant la Petite sirène, symbole de cette capitale qui regorge de trésors : du Château de Rosenborg datant du XVII<sup>e</sup> siècle aux jardins de Tivoli, des cathédrales à l'Hôtel de Ville... Et à la sortie de la ville, le Château de Kronborg (résidence de Hamlet de Shakespeare) vous attend.



## **Kiel**

Découvrez ce port incontournable, lieu de rencontre entre la mer Baltique et la mer du Nord, avec le Mémorial Naval de Laboe qui accueille les marins. Et ne manquez pas de visiter la ville médiévale de Lübeck, inscrite au patrimoine mondial de l'UNESCO. Fascination garantie.



## **Warnemünde**

Admirez le littoral pittoresque de l'embouchure du fleuve Warnow dans la mer Baltique, avec ses plages de sable blanc aux reflets argentés. Ensuite, rendez-vous à Berlin et explorez ses grandes avenues, les restes du Mur, le Brandenburg et les jardins de Pariser Platz. Cette ville riche en découvertes attend de se dévoiler à vous.





*Le nec plus ultra d'une croisière MSC est de n'avoir à se soucier de rien. Détendez-vous, nous nous occupons de tout. Les membres de notre équipage sont là pour répondre à tous vos besoins, et pour s'occuper de votre hébergement, de vos réservations aux restaurants, sports et divertissements.*

*Parce que ce n'est pas n'importe quelle croisière.*



## Ce qui est inclus pour faire de votre croisière une expérience unique.



### Hébergement

Quel que soit votre besoin, nous avons une solution idéale pour vous. Toutes nos cabines sont parfaitement équipées et offrent des finitions élégantes.

Un grand choix parmi les suites luxueuses du MSC Yacht Club, des cabines Intérieures, Balcon ou Vue Mer ainsi que des cabines Familiales spacieuses.



### Repas

Nos restaurants vous offrent un large choix de plats de qualité, avec un menu différent chaque jour. Le buffet vous accueille 20h/24 et vous propose des mets signés par des chefs de renom, des recettes locales aux incontournables de la gastronomie méditerranéenne. Nos plats sont cuisinés tous les jours avec des ingrédients frais, et nous nous adaptons à toutes les exigences diététiques.



### Services à bord

Les membres de notre équipage sont multilingues et hautement qualifiés. Discrets, ils sont à votre disposition pour répondre à tous vos besoins, prenant soin de vous tout au long de la journée.

Des serveurs des restaurants au service en chambre, des coachs sportifs aux barmans, leur rôle est de vous offrir des vacances inoubliables, en toute tranquillité.





Lorsque vous réservez une croisière MSC, de nombreux services sont déjà inclus. Vous pouvez ainsi vous détendre et profiter pleinement de vos vacances.



### **Divertissements**

Pendant toute la durée de votre croisière, vous disposez d'un large choix de divertissements et autres activités la journée, en soirée ou la nuit. Vous ne serez jamais à cours d'options pour vous divertir. Pour les amateurs d'Opéra, vous pourrez assister à de belles représentations de "la Traviata" et de "Carmen".



### **Sport & Fitness**

Nous avons tout prévu pour ceux qui veulent garder leur programme d'entraînement ou pour ceux qui veulent s'essayer à de nouvelles activités sportives. Nos salles de sport sont parfaitement équipées grâce à notre partenariat avec Technogym®. Imaginez-vous courir des kilomètres sur un tapis, ou lever des poids en admirant une vue sur la mer ou un coucher de soleil à couper le souffle.



### **Divertissements en famille**

MSC Croisières est une compagnie familiale, et nous accordons une attention particulière aux familles. Nous avons de nombreuses activités dédiées et des clubs enfants à bord de tous nos navires, avec des équipements et activités sur-mesure, développés en collaboration avec LEGO® et Chicco, pour tous les âges, des bébés aux adolescents.





## Voici nos forfaits à ajouter pour agrémenter votre croisière et la rendre encore plus belle.



### **Forfaits Excursions**

Nous savons que vous parcourez le monde pour le voir de plus près. Nos guides multilingues sont toujours prêts à vous accompagner à terre et vous faire découvrir tous les secrets de chaque escale. Nos forfaits excursions sont très variés et nous avons pensé à tout le monde, des aventuriers aux passionnés de gastronomie et même aux explorateurs urbains.



### **Forfaits Boissons**

Tchin Tchin ! Pour vous offrir un voyage unique et mémorable en termes de boissons, nous avons développé une série de forfaits pour satisfaire les goûts de chacun au meilleur prix. Des formules tout-compris, aux boissons pendant les repas ou encore des rafraîchissements tout au long de la journée... à vous de choisir et de déguster !



### **Forfaits Restaurants de Spécialités**

La gastronomie est au cœur de chacune de nos croisières. Offrez-vous une véritable expérience culinaire tout en faisant des économies incroyables. Notre gamme de Forfaits Restaurants vous permettra de déguster de succulentes viandes au Steakhouse, une cuisine sur-mesure à la Table du Chef ou encore le meilleur de la cuisine italienne, asiatique...





*Enrichissez votre croisière à souhait.  
Personnalisez votre voyage selon vos  
préférences. Assurez-vous de profiter  
pleinement de chaque instant à bord.  
Nourrissez votre curiosité, laissez-vous  
dorloter, savourez une belle expérience  
culinaire... le choix vous appartient !*

*Parce que ce n'est pas n'importe quelle croisière.*

Nos forfaits sont conçus pour que vous puissiez entièrement personnaliser votre croisière et en profiter au maximum. Ces forfaits ont été pensés pour vous donner la liberté de choisir ce qui vous intéresse le plus.



### **Forfaits Spa & Bien-être**

Profitez des offres Spa allant du massage balinais à des soins de beauté plus techniques et sortez du MSC Aurea Spa profondément ressourcé. Ou alors, profitez de nos offres Bien-Être pensées autour du fitness, du corps et de la santé avec un programme sur-mesure, 100% plaisir et bien-être, en partenariat avec Technogym.



### **Forfaits Internet**

La première chose que vous voudrez faire en vacances sera de vous déconnecter de votre quotidien. Mais nous savons aussi que la deuxième chose que vous ferez sera d'entrer en contact avec votre famille et vos amis, pour partager votre voyage. Optez pour un forfait Internet qui vous permettra de vous connecter à chaque fois que vous en aurez besoin.



### **Prolongez votre séjour**

Vos vacances ne se terminent pas forcément lorsque vous débarquez d'un navire MSC Croisières. Il se peut que vous souhaitiez prolonger votre séjour et explorer davantage la ville portuaire ou la région où se termine votre croisière. Nous pouvons nous occuper de vos réservations d'hôtels, transferts et tout autre besoin pour que votre voyage soit encore plus exhaustif.





*Profitez de votre croisière comme vous le souhaitez, grâce à nos trois "Ambiances". Chacune a ses propres avantages pour répondre à vos besoins de confort, de restauration, d'aventure, de repos total, en couple ou pour toute la famille.*

*Parce que ce n'est pas n'importe quelle croisière.*



# Trois Ambiances pour une croisière idéale.

Au moment de votre réservation, vous pouvez profiter d'une série de privilèges, services et forfaits, inclus dans nos Ambiances. Le but est de rendre vos vacances inoubliables et que vous n'ayez à vous soucier de rien. Profitez de ces offres immanquables.



## Ambiance Bella

La garantie d'un formidable séjour à bord

- Large choix de spécialités culinaires, avec la possibilité de choisir votre préférence de placement lors du dîner ;
- De nombreux spectacles comme à Broadway presque tous les soirs ;
- Vaste programme d'activités quotidiennes organisées par nos chaleureuses équipes multilingues ;
- Des cabines élégantes et bien équipées ;
- Piscines, salles de sport à la pointe de la technologie avec vue panoramique et équipements sportifs en plein air pour garder la forme ;
- Cumul de points MSC Voyagers Club, pour bénéficier de remises et d'autres avantages sur les prochaines croisières.



## Ambiance Fantastica

Encore plus de confort et de flexibilité

- Tous les avantages de l'Ambiance "Bella" plus d'autres privilèges ;
- **Cabines prestigieuses situées sur les ponts supérieurs du navire** avec un accès plus rapide aux ascenseurs et aux salons ;
- **Priorité du choix de l'horaire de dîner au restaurant\*** ;
- **Service en cabine 24h/24 sans frais supplémentaires** ;
- Des activités ludo-éducatives pour les enfants, comme des jeux en langues étrangères et des cours de cuisine Doremi Chef avec notre équipe.



## Ambiance Aurea

Des vacances ressourçantes et un confort tout inclus

- Tous les avantages de l'Ambiance "Fantastica" plus une série de privilèges relaxants pour le corps et l'esprit ;
- **Des boissons à volonté\*\***
- Possibilité de dîner à l'heure de votre choix avec la formule My Choice ;
- **Forfait Spa avec un cocktail de bienvenue, un massage au choix (50 min) dans le menu du MSC Aurea Spa, consultation Bien-être privée et accès libre à l'espace thermal et au solarium privé pendant toute la durée de la croisière\*\*\*** ;
- Accès au solarium **privé Top 16** ;
- Embarquement prioritaire ;
- Des cabines élégantes avec à disposition un peignoir ainsi que des chaussons et un parfum d'ambiance Med by MSC offerts.

\* Avantage supplémentaire : les hôtes voyageant en Ambiance "Fantastica", en Cabine Balcon ou dans une des Suites de nos navires suivants – MSC Opera, MSC Lirica, MSC Sinfonia, MSC Armonia – pourront dîner avec encore plus de flexibilité dans certains restaurants dédiés avec la formule de dîner "myChoice".

\*\* Le forfait boissons compris dans l'Ambiance Aurea peut être le Forfait Boissons Tout-inclus Restaurants et Bars pour la destination Europe du Nord.

\*\*\* Disponible pour les adultes uniquement.





MSC YACHT CLUB  
\*\*\*\*\*

*Profitez de moments précieux et d'un voyage en mer luxueux, dans le confort exceptionnel d'un univers somptueux. Même les voyageurs les plus exigeants se sentiront véritablement privilégiés. Au MSC Yacht Club, le plus beau des métiers, c'est d'être à votre service.*

*Parce que ce n'est pas n'importe quelle croisière.*



# Cédez au bien-être dans un cocon luxueux et privé, pour une croisière exceptionnelle.



## ***Un navire dans le navire***

Le MSC Yacht Club est merveilleusement exclusif, et entièrement dédié à votre bien-être.

Cet écrin privilégié est réservé à ceux qui exigent une croisière plus qu'exceptionnelle.

Profitez des espaces privés du MSC Yacht Club tout en ayant accès au reste du navire pour assister aux spectacles, dîner dans les restaurants de spécialités et bénéficiez d'un accès prioritaire au MSC Aurea Spa.

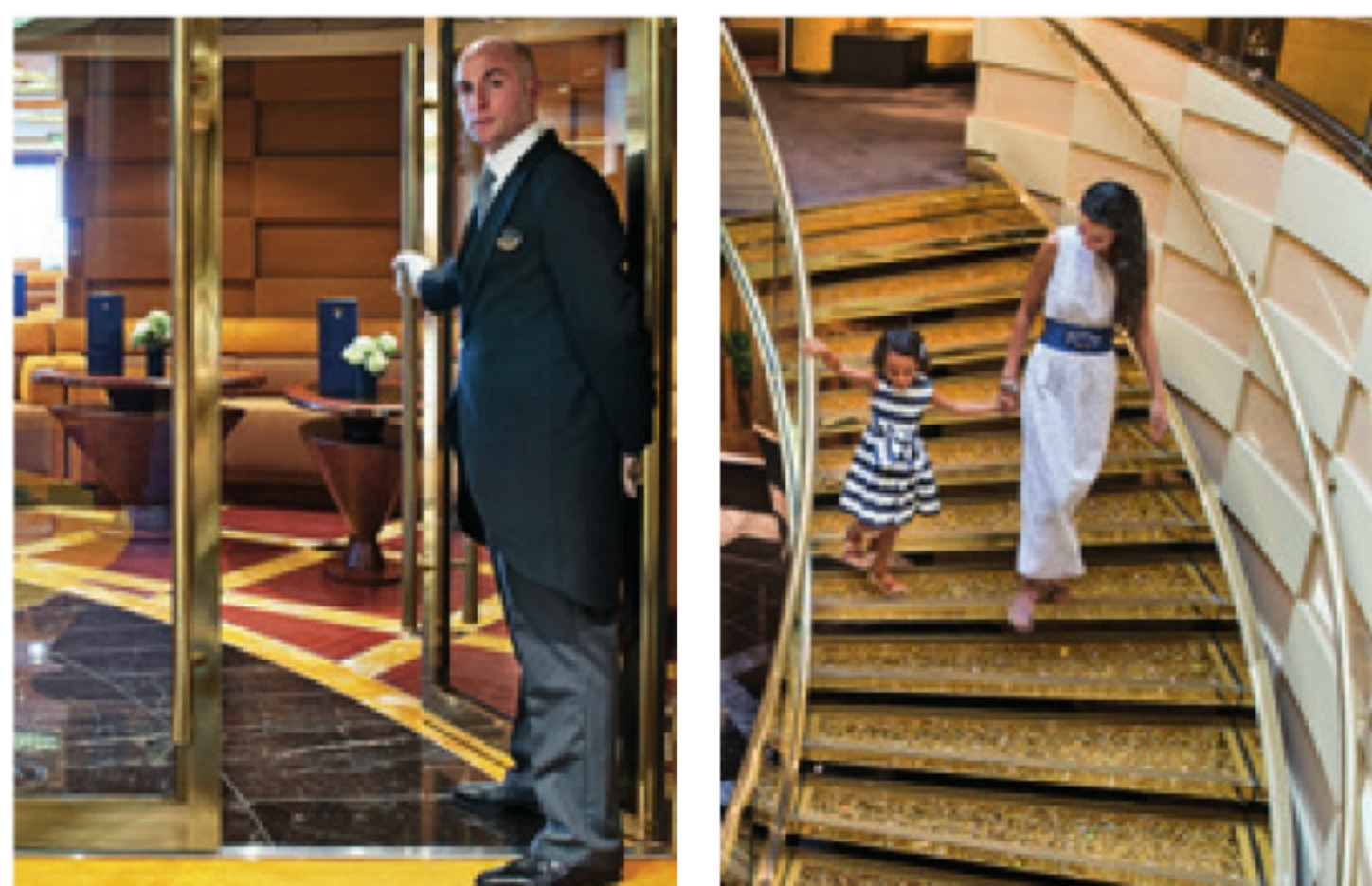

## ***À votre disposition en toute discrétion 24h/24***

Succombez au luxe absolu. Plongez dans un univers intime et somptueux. Délectez-vous de l'attention méticuleuse de votre majordome. Bienvenue au MSC Yacht Club, un service dédié et personnalisé dès votre accueil à bord par notre Concierge, et ce, tout au long de votre croisière. Un rafraîchissement offert sera toujours à portée de main lorsque vous vous prélasserez au bord de la piscine privée.



## ***Exclusivité totale***

Chaque détail des espaces du MSC Yacht Club a été pensé pour combler tous vos sens. Les boissons sont offertes toute la journée, et le restaurant dédié vous propose de déguster les saveurs raffinées des créations du Chef, accompagnées de vins soigneusement sélectionnés. Vous pourrez également vous détendre dans les salons et autres espaces privés du MSC Yacht Club. Chaque instant de votre journée sera une délicieuse expérience.



## ***Design et confort inégalés***

Dormez comme des rois dans des draps en coton égyptien sur un matelas en mousse à mémoire de forme avec les oreillers de votre choix.

Laissez-vous émerveiller par la vue captivante de votre fenêtre panoramique ou de votre balcon privé. Et sur notre nouvelle série de navires, les Suites Royales sont équipées d'un bain à remous privé et offrent la possibilité de dîner sur votre terrasse.





MSC

EXCURSIONS

Un monde de découvertes

*Choisissez votre itinéraire en fonction des destinations que vous souhaitez visiter. Après tout, une croisière, c'est un voyage ! Vous vous réveillez dans un nouveau port tous les matins, vous plongez dans des cultures différentes à chaque fois que vous quittez le navire. Chaque itinéraire est une opportunité unique d'explorer le monde.*

*Parce que ce n'est pas n'importe quelle croisière.*



# Ne vous contentez pas de voir le monde. Découvrez ses secrets grâce à des excursions fascinantes.

Nos excursions à terre se déroulent en toute sécurité avec nos guides multilingues et vous offrent la chance de découvrir les secrets, les coutumes et l'histoire des villes que vous visitez. En minivan ou en voiture avec chauffeur pour les hôtes du MSC Yacht Club, plongez dans un nouveau monde tous les jours.



## Visite de la ville

Explorez le centre ville accompagné d'un guide et admirez les plus beaux paysages locaux depuis le confort d'un autocar. Une manière simple de découvrir au mieux votre destination.



## Culture & Histoire

Apprenez tout sur l'histoire et la culture de vos destinations, en visitant les lieux incontournables grâce à votre guide. Idéal pour une meilleure connaissance locale.



## Panoramas

Admirez les paysages depuis le confort d'un bus, qui vous conduira au cœur des hauts lieux de votre destination. Direction sérénité, via la route panoramique.



## Amusement en famille

Embarquez vos enfants dans un voyage de découvertes, avec un programme spécialement conçu pour eux. L'instant famille rêvé !



## Sport & Aventure

Jetez l'ancre et partez à l'aventure ! L'occasion idéale de s'amuser en faisant du sport : trekking, plongée avec masque et tuba, kayak ou encore du 4x4 hors des sentiers battus. Le choix des actifs !

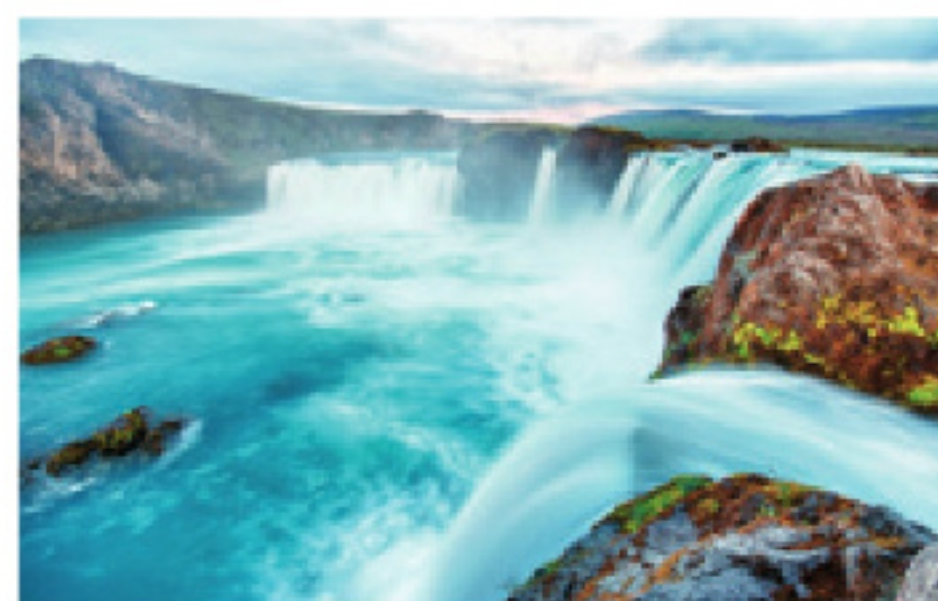

## Merveilles de la nature

Plongez dans des paysages spectaculaires et laissez-vous surprendre par la beauté de la flore et de la faune locales. Votre passeport vers les merveilles de la nature.



## Moments privilégiés

Vos centres d'intérêts vous accompagnent même en vacances ! Excursions gastronomiques, shopping avec guide ou visites de sites religieux, découvrez vos passions sous un autre jour.



## Mer & Soleil

Offrez-vous un moment de pure détente, sur une plage superbe ou sur un bateau de plaisance pour admirer une vue imprenable. Le paradis des amateurs de mer et de soleil.



## **MSC Yacht Club** excursions sur-mesure

Les hôtes du MSC Yacht Club ont la possibilité de concevoir des excursions sur-mesure.





*La gourmandise est l'un des plus délicieux plaisirs de la vie. Nous nous assurons que vos papilles vivent des sensations uniques lorsque vous dégustez les plats de nos restaurants. Des recettes saines aux plus généreuses, de la cuisine du monde aux mets italiens... autant de goûts pour agrémenter une croisière mémorable.*

*Parce que ce n'est pas n'importe quelle croisière.*



# Un vaste choix de menus et de restaurants pour satisfaire toutes vos envies.



## ***Restaurants principaux & Buffet***

Nos restaurants principaux servent de délicieux repas avec des menus différents tous les jours, offrant ainsi une large gamme de choix et de saveurs pour une véritable expérience gastronomique. Nos navires disposent également d'un buffet avec une vue panoramique spectaculaire, ouvert 20h par jour, du petit-déjeuner jusqu'à tard dans la nuit.

## ***Restaurants de spécialités***

Nous souhaitons vous offrir le plus d'options de restaurants possibles à bord. Nous vous accueillons donc pour un véritable voyage gastronomique, du meilleur de la cuisine italienne à l'incontournable Asian Market Kitchen du Chef nippo-américain novateur, Roy Yamaguchi. Offrez-vous également le plaisir de la qualité de notre Steakhouse, la Table du Chef et bien d'autres options tout aussi appétissantes.

## ***Bars***

Pour étancher toutes les soifs, nous avons non seulement une très belle cave à vins et des bières fraîches pour accompagner vos repas, mais nous vous offrons également un vaste choix de bars à thème. Vue spectaculaire sur le coucher du soleil, ou design intérieur plus traditionnel... tous les cadres se prêtent à savourer un simple espresso ou un cocktail des plus élaborés. Sans oublier la chocolaterie, le glacier et bien plus encore...





*À bord de nos navires, le temps s'envole.  
Il y a toujours quelque chose à faire,  
du matin au soir. Vous avez seulement  
à choisir les activités auxquelles vous  
souhaitez participer ou la façon dont  
vous voulez vous divertir.  
Nommez vos envies et nous tâcherons  
de vous faire plaisir.*

*Parce que ce n'est pas n'importe quelle croisière.*



# Divertissez-vous du matin au soir avec tout ce qui vous fait plaisir.

## ***Théâtre & Spectacles***

Chaque croisière d'une semaine ou plus, offre au moins 6 spectacles différents par semaine, dans nos théâtres grandioses et avec des artistes internationaux. Savourez également un cocktail ou un repas en assistant à l'un des 6 spectacles hebdomadaires du Cirque du Soleil at Sea\*.

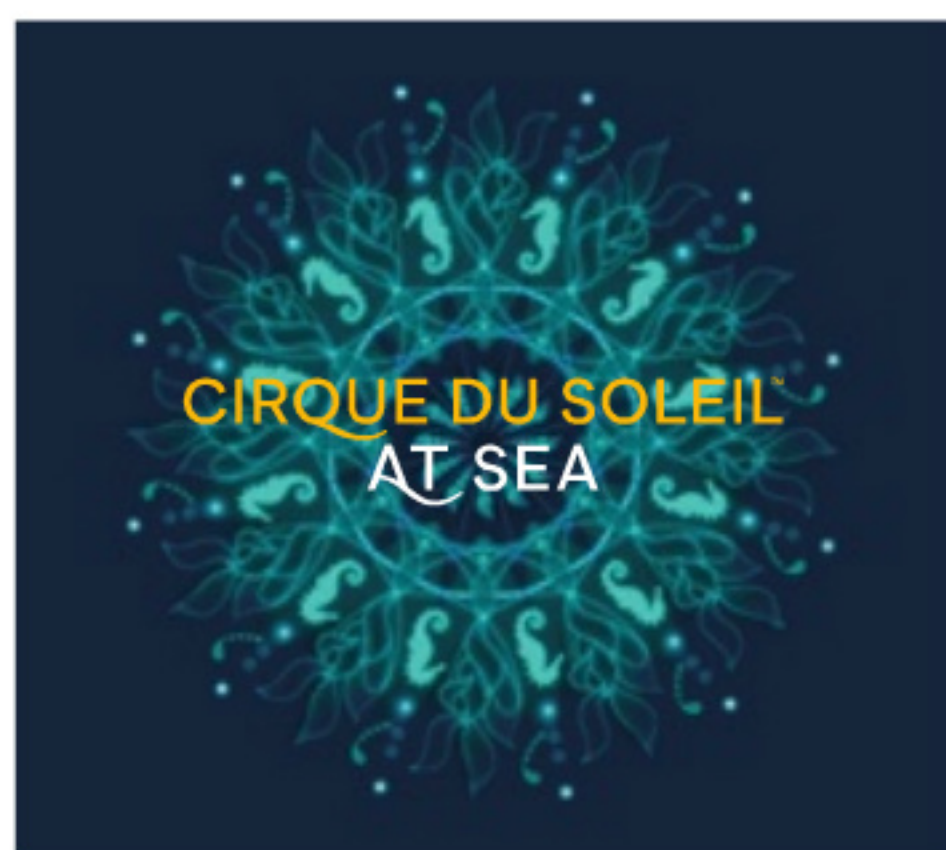

## ***Activités nocturnes***

La journée ne se termine pas au coucher du soleil à bord d'une croisière MSC. Toutes sortes de divertissements vous attendent. Chaque soir, vous aurez le choix entre des soirées dansantes élégantes, des compétitions de danse, des jeux d'équipe, des soirées à thème, du karaoké et bien plus encore.



## ***Danse & Musique live***

La musique est partout ! Pour vous divertir, vous faire danser ou pour accompagner un cocktail au coucher du soleil. Des orchestres du salon de danse à la discothèque, ou même du piano bar, notre style musical varie du Latino Américain au Jazz, de la Country aux concerts de violonistes virtuoses.



## ***Activités pendant la journée***

Après la piscine, il y a toujours une autre activité qui vous attend. Les amateurs d'adrénaline peuvent participer à des compétitions sportives, s'amuser aux parcs aquatiques et autres toboggans. Les plus artistiques pourront s'essayer à quelques pas de danse, cours d'art et de travaux manuels...

## ***Casino***

Pourquoi ne pas tenter votre chance dans nos Casinos ? Leur design est élégant et ils sont équipés de toutes sortes de jeux dignes de Las Vegas, pour tous les joueurs, novices ou plus expérimentés. Jouez à la Roulette ou au Black Jack, testez nos nombreuses versions de Poker ou amusez-vous avec toutes sortes de machines à sous.

## ***Shopping***

Vous avez oublié quelque chose ? Besoin d'acheter un cadeau ? Envie de vous gâter un peu ? Ou peut-être aimez-vous juste faire du shopping ? Les magasins et boutiques de luxe sur tous nos navires regorgent de marques prestigieuses comme Giorgio Armani, Hugo Boss, Ray-Ban, Polo Ralph Lauren et Swarovski. Faites-vous plaisir...

\* Exclusivement à bord des MSC Meraviglia, MSC Bellissima et MSC Grandiosa.





Jean  
Louis  
David

TECHNOGYM

The Wellness Company

*Rester en forme fait partie  
de l'expérience MSC Croisières.  
Poursuivez vos loisirs habituels  
ou essayez de nouvelles activités  
sportives ou relaxantes.*

*Et passez de douces nuits réparatrices  
sur des matelas de grande qualité  
avec l'oreiller de votre choix.*

*Parce que ce n'est pas n'importe quelle croisière.*



# Détendez-vous, ayez bonne mine, soyez en forme ! Découvrez un nouvel état de bien-être.

## ***Salle de fitness***

Grâce à notre partenariat avec Technogym®, vous pouvez garder votre rythme habituel ou commencer une nouvelle activité de remise en forme. Nos coachs experts vous aideront à composer le programme idéal pour vous.

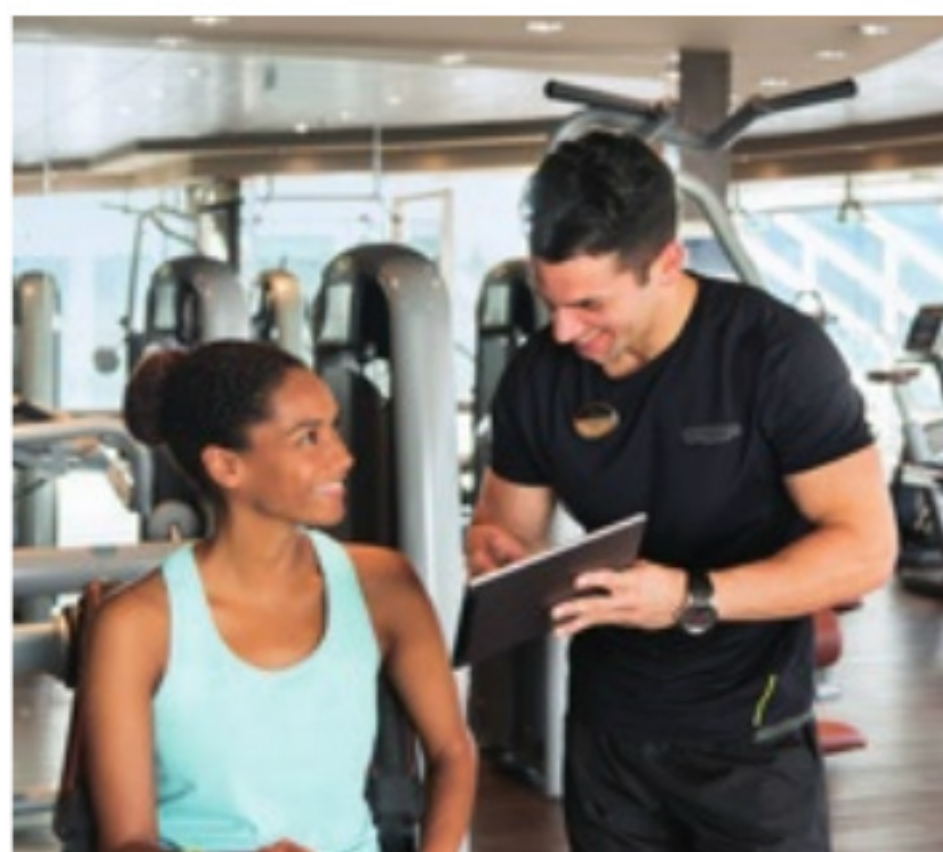

## ***Traitements anti-vieillessement***

Vous relaxer sur l'un de nos navires vous ira à merveille. Nous avons quelques secrets de beauté qui vous aideront à vous sentir encore mieux. Profitez de notre large gamme de traitements anti-vieillessement et finissez votre croisière visiblement plus jeune.



## ***Centre de beauté Salon de Coiffure Jean Louis David***

Réservez une prestation dans l'un de nos salons de coiffure Jean Louis David et bénéficiez des produits de qualité de nos partenaires comme Jean Louis David, Kérastase, Shu Uemura, Carita Paris et Collistar.



## ***Espace thermal***

Offrez-vous un moment de bien-être absolu, dont vous continuerez à sentir les bénéfices bien après votre croisière. Tous nos navires ont un espace thermal avec sauna, bain de vapeurs relaxant et bain à remous revigorant. Et nos derniers fleurons offrent encore plus d'expériences sensorielles.

## ***Cours de Fitness***

Voici des activités exaltantes. Essayez nos cours d'aérobique, step, yoga, stretching, danse ou spinning dans nos salles de sports fantastiques, et faites vos exercices sous l'œil attentif de nos coachs professionnels. Nos équipements conviennent aux sportifs de tous niveaux, débutants ou experts.

## ***Sports***

À bord de nos navires, vous pouvez vous entraîner aux sports de votre choix, comme le tennis, le basketball ou la natation, dans nos piscines intérieures ou en plein air. Des heures sans fin d'amusement ou de compétition selon votre niveau. Améliorez votre style ou apprenez de nouvelles pratiques... Le choix vous appartient !



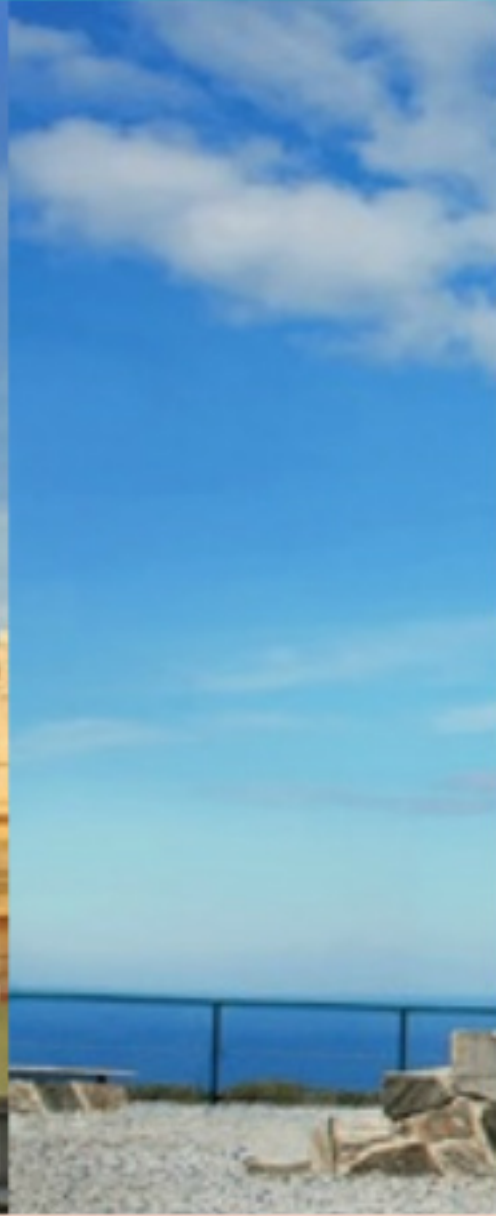





PAGE  
28

DÉPARTS  
DU HAVRE

PAGE  
30

NOUVEAUTÉ :  
ISLANDE  
& GROENLAND

PAGE  
32

CAPITALES DE  
LA BALTIQUE

PAGE  
44

FJORDS  
NORVÉGIENS

PAGE  
58

MER  
DU NORD

PAGE  
60

ÉCOSSE  
& IRLANDE

PAGE  
64

ÉCOSSE  
& ISLANDE

PAGE  
68

CÔTE  
ATLANTIQUE



MSC Grandiosa  
MSC Bellissima  
MSC Meraviglia  
MSC Preziosa  
MSC Poesia  
MSC Orchestra



## LÉGENDE

- ★ NOS PORTS D'EMBARQUEMENT
- NOS PORTS D'ESCALE

● Ilulissat

GROENLAND

● Nuuk

● Qaqortoq

● Transit au port de  
Prins Christian Sund

Isafjordur

● Akureyri

ISLANDE

● Seydisfjordur

● Reykjavik



*Les merveilles du Nord vous attendent !  
Nous vous proposons de nombreux  
itinéraires et ports d'escale pour  
découvrir des destinations incroyables :  
Norvège Groenland, Portugal, Pays-Bas,  
Allemagne, Royaume-Uni  
et bien plus encore ... Avec quatre navires  
opérer dans toute l'Europe du Nord,  
vous trouverez certainement votre  
croisière de conte de fées.*

*Parce que ce n'est pas n'importe quelle croisière.*

of











SOUTHAMPTON, Londres



# Les capitales du Nord au départ du Havre

## MSC PREZIOSA

2019 | CROISIÈRE DE 8 JOURS - 7 NUITS

Allemagne, France, Royaume-Uni, Belgique, Pays-Bas



À PARTIR DE

Départ de France

599 €



Jour	Port	Arrivée	Départ
1 Mar	★ Le Havre, Paris/France		22:00
2 Mer	● Southampton, Londres/Royaume-Uni	07:00	20:00
3 Jeu	● Zeebrugge, Bruges/Belgique	10:00	20:00
4 Ven	● Amsterdam, Pays-Bas	09:00	
5 Sam	● Amsterdam, Pays-Bas		09:00
6 Dim	● Hambourg, Allemagne	07:00	
7 Lun	● En mer	-	-
8 Mar	● Le Havre, Paris/France	08:00	



Possibilité d'embarquement à Amsterdam et Southampton, nous consulter.  
Le 20 août et le 3 septembre, l'escale en jours 4 et 5 sera Rotterdam (arrivée à 8h jour 4 / départ à 8h jour 5) au lieu d'Amsterdam.

### TARIF ILLICO À PARTIR DE 599 € p.p

PRIX À PARTIR DE PAR PERSONNE EN CABINE DOUBLE EN EURO	AMBIANCE BELLA			AMBIANCE FANTASTICA				AMBIANCE AUREA			MSC YACHT CLUB		
	Intérieure	Vue mer	Balcon*	Intérieure	Vue mer	Balcon	Super cabine familiale**	Balcon	Suite*	Suite avec Balcon	Suite Deluxe	Suite Exécutive et Familiale*	Suite Royale
<b>BASSE SAISON</b>	599	719	869	649	769	939	3 759	1 339	1 589	1 939	2 339	3 139	3 839

Le tarif ne comprend pas les frais de service à bord, payables au moment de la réservation ou à bord en fin de croisière. Adultes : 10 € par nuit - Enfants de 2 à 11 ans inclus : 5 € par nuit (Moins de 2 ans : pas de frais de service). Voir msccroisieres.fr pour plus de précisions. Les tarifs des forfaits sont donnés « à partir de » et représentent le prix le plus bas de la saison correspondante. Ils peuvent être modifiés après l'impression de cette brochure. Les taxes et charges portuaires pour les enfants de moins de 18 ans s'élèvent à 130 €. \*Certaines cabines peuvent avoir la vue obstruée. \*\*Le prix des Supers Cabines Familiales est donné par cabine. \*Fenêtre panoramique scellée.

#### OFFRES SPÉCIALES



**CROISIÈRE POUR LES ENFANTS**

0-2 ans : gratuit ;  
2-11 ans : gratuit toute l'année selon disponibilité ;  
12-17 ans : gratuit en moyenne et basse saison selon disponibilité. Payant en haute saison\*.  
\*Enfants - de 18 ans : taxes et charges portuaires, vol et transferts (le cas échéant) à ajouter. Plus de détails sur msccroisieres.fr.



**INFORMATIONS POUR VOLS ET TRANSFERTS**

Vois de province, nous consulter.



**FORFAIT BOISSONS TOUT-INCLUS RESTAURANT & BAR**



**FORFAIT RESTAURANTS DE SPÉCIALITÉS**



**FORFAIT INTERNET**



**FORFAIT EXCURSIONS EXPLORER**

**FORFAIT EXCURSIONS EXPLORER**  
Excursion à : Southampton (SOU18), Hambourg (HAM01T), Amsterdam (AMS03T)  
**ADULTE** (≥14 ans) 192 € p.p et par croisière  
**ENFANT** (< 14 ans) 149 € p.p et par croisière  
Sous réserve de disponibilité.

Plus de détails sur le rabat de la couverture

ZEEBRUGGE, Bruges



### NOS MEILLEURES EXCURSIONS Bruges & le chocolat belge (ZEE02)

Moments merveilleux à Bruges avec sa beauté médiévale et son trésor belge : le chocolat. Visite guidée à pied dans cette ville résolument romantique, et levé de rideau sur le laboratoire d'une chocolaterie locale.

À partir de : Adulte 75 € / Enfant 55 €

Détails, tarifs et programmes d'excursions en téléchargement sur msccroisieres.fr



DÉPARTS DU HAVRE







# Le Groenland : la poésie de la neige

## MSC ORCHESTRA

2019 | CROISIÈRE DE 22 JOURS - 21 NUITS  
Allemagne, Royaume-Uni, Islande, Groenland



À PARTIR DE

3 499 €

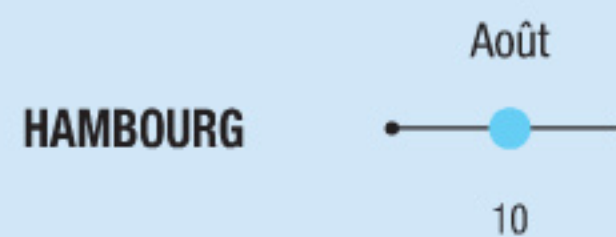

Jour	Port	Arrivée	Départ
1 Sam	★ <b>Hambourg, Allemagne</b>		<b>18:00</b>
2 Dim	● <i>En mer</i>	-	-
3 Lun	● Invergordon, Royaume-Uni	08:00	18:00
4 Mar	● <i>En mer</i>	-	-
5 Mer	● Seydisfjordur, Islande	08:00	17:00
6 Jeu	● Akureyri, Islande	09:00	19:00
7 Ven	● <i>En mer</i>	-	-
8 Sam	● Transit au port de Prins Christian Sund, Groenland	-	-
9 Dim	● <i>En mer</i>	-	-
10 Lun	● Nuuk, Groenland	06:00	16:00
11 Mar	● Ilulissat, Groenland	16:00	
12 Mer	● Ilulissat, Groenland		18:00
13 Jeu	● <i>En mer</i>	-	-
14 Ven	● Qaqortoq, Groenland	09:00	21:00
15 Sam	● <i>En mer</i>	-	-
16 Dim	● <i>En mer</i>	-	-
17 Lun	● Isafjordur, Islande	07:00	19:00
18 Mar	● Reykjavik, Islande	08:00	18:00
19 Mer	● <i>En mer</i>	-	-
20 Jeu	● Kirkwall, Orcades/Royaume-Uni	08:00	18:00
21 Ven	● <i>En mer</i>	-	-
22 Sam	● Hambourg, Allemagne	08:00	

**OFFRES SPÉCIALES**

**CROISIÈRE POUR LES ENFANTS**

0-2 ans : gratuit ;  
2-11 ans : gratuit toute l'année selon disponibilité ;  
12-17 ans : gratuit en moyenne et basse saison selon disponibilité. Payant en haute saison\*.

\*Enfants - de 18 ans : taxes et charges portuaires, vol et transferts (le cas échéant) à ajouter. Plus de détails sur [msccroisieres.fr](http://msccroisieres.fr).

**INFORMATIONS POUR VOLS ET TRANSFERTS**

**Vol PARIS-HAMBOURG-PARIS**  
Avec transferts aéroport-port-aéroport, à partir de 340 € p.p. Supplément vol de Province, nous consulter.

**AGRÉMENTEZ VOTRE CROISIÈRE - RÉSERVEZ À L'AVANCE**

**FORFAIT BOISSONS TOUT-INCLUS RESTAURANT & BAR**

**FORFAIT RESTAURANTS DE SPÉCIALITÉS**

**FORFAIT INTERNET**

### TARIF ILLICO À PARTIR DE 3 499 € p.p

PRIX À PARTIR DE PAR PERSONNE EN CABINE DOUBLE EN EURO	AMBIANCE BELLA			AMBIANCE FANTASTICA			AMBIANCE AUREA	
	Intérieure	Vue Partielle*	Balcon	Intérieure	Vue mer	Balcon	Balcon	Suite
<b>BASSE SAISON</b>	3 499	4 099	4 449	3 649	4 299	4 699	5 199	5 799

Le tarif ne comprend pas les frais de service à bord, payables au moment de la réservation ou à bord en fin de croisière. Adultes : 10 € par nuit - Enfants de 2 à 11 ans inclus : 5 € par nuit (Moins de 2 ans : pas de frais de service). Voir [msccroisieres.fr](http://msccroisieres.fr) pour plus de précisions. Les tarifs des forfaits sont donnés « à partir de » et représentent le prix le plus bas de la saison correspondante. Ils peuvent être modifiés après l'impression de cette brochure. Les taxes et charges portuaires pour les enfants de moins de 18 ans s'élèvent à 185 €. \*Certaines cabines peuvent avoir la vue obstruée.

Plus de détails sur le rabat de la **couverture**

### NOS MEILLEURES EXCURSIONS Lagon bleu & paysages de Reykjavik (KEF03)

Au beau milieu d'un champ de lave se trouve un lagon bleu, en guise d'accueil dans les paysages véritablement uniques de l'Islande. Profitez de 2 heures de relaxation dans les eaux chaudes de ce lagon, avant de visiter Reykjavik.

À partir de : Adulte 135 € / Enfant 95 €

Détails, tarifs et programmes d'excursions en téléchargement sur [msccroisieres.fr](http://msccroisieres.fr)

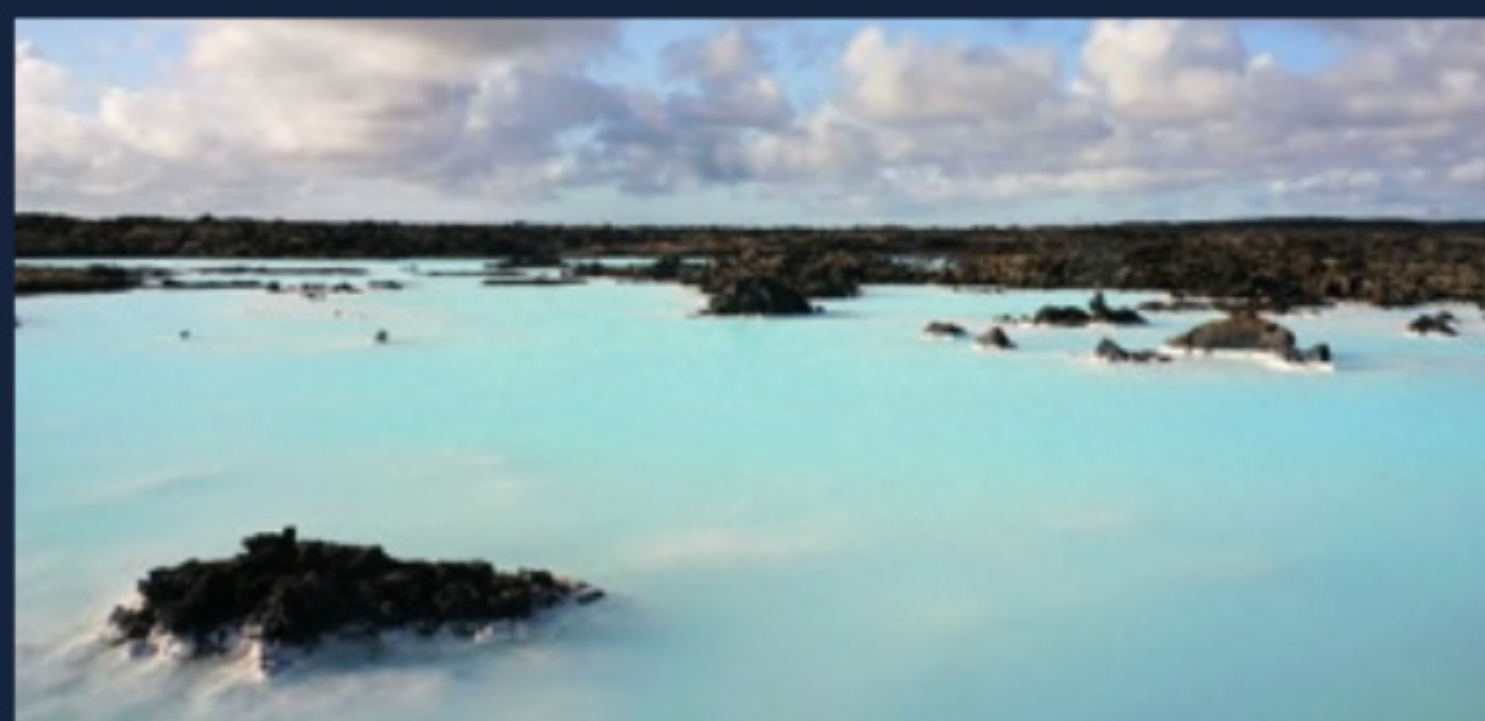

REYKJAVIK, Lagon bleu



# En blanc et bleu : Finlande et Estonie

## MSC MERAVIGLIA

2019 | CROISIÈRE DE 8 JOURS - 7 NUITS  
Danemark, Finlande, Russie, Estonie, Allemagne



À PARTIR DE

749 €



Jour	Port	Arrivée	Départ
1 Dim	★ Copenhague, Danemark		18:00
2 Lun	● En mer	-	-
3 Mar	● Helsinki, Finlande	12:00	18:00
4 Mer	● Saint-Petersbourg, Russie	07:00	21:00
5 Jeu	● Tallinn, Estonie	09:00	18:00
6 Ven	● En mer	-	-
7 Sam	★ Kiel, Lübeck/Allemagne	07:00	19:00
8 Dim	● Copenhague, Danemark	08:00	

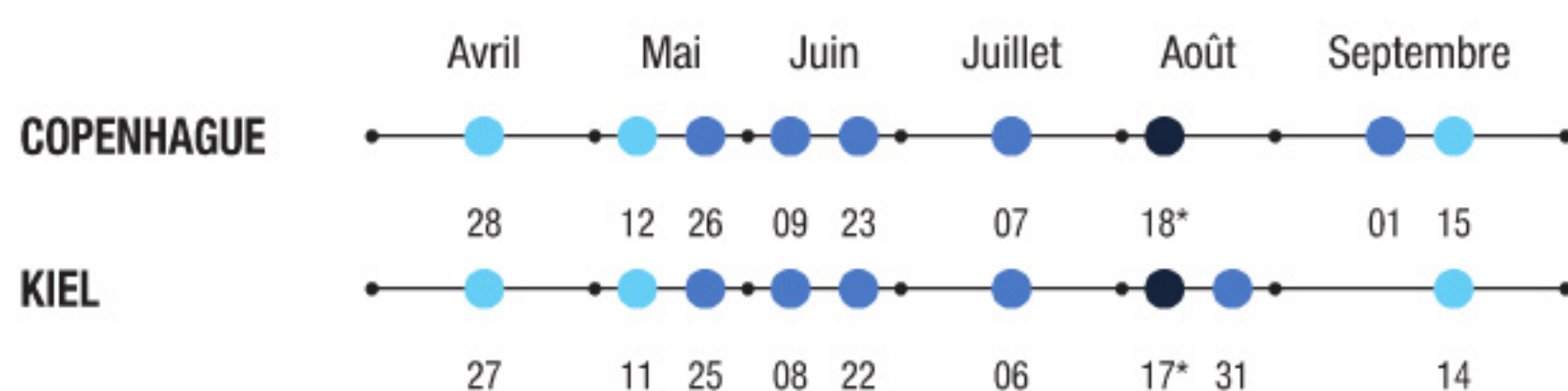

\*A cette date les escales de Saint-Petersbourg et Tallinn sont inversées. Les horaires sont modifiés. Consultez-nous pour plus de détails.

### TARIF ILLICO À PARTIR DE 749 € p.p

PRIX À PARTIR DE PAR PERSONNE EN CABINE DOUBLE EN EURO	AMBIANCE BELLA				AMBIANCE FANTASTICA				AMBIANCE AUREA			MSC YACHT CLUB		
	Intérieure	Intérieure Studio*	Vue mer	Balcon	Intérieure	Vue mer	Balcon	Super cabine familiale**	Balcon	Suite	Duplex Suite	Intérieure	Suite Deluxe	Suite Royale
<b>BASSE SAISON</b>	749	1 129	949	1 199	799	1 049	1 299	3 599	1 699	2 099	3 149	1 949	2 399	3 899
<b>MOYENNE SAISON</b>	849	1 279	1 049	1 299	899	1 149	1 399	3 999	1 799	2 199	3 299	2 049	2 499	3 999
<b>HAUTE SAISON</b>	949	1 429	1 149	1 399	999	1 249	1 499	4 399	1 899	2 299	3 449	2 149	2 599	4 099

Le tarif ne comprend pas les frais de service à bord, payables au moment de la réservation ou à bord en fin de croisière. Adultes : 10 € par nuit - Enfants de 2 à 11 ans inclus : 5 € par nuit (Moins de 2 ans : pas de frais de service). Voir msccroisieres.fr pour plus de précisions. Les tarifs des forfaits sont donnés « à partir de » et représentent le prix le plus bas de la saison correspondante. Ils peuvent être modifiés après l'impression de cette brochure. Les taxes et charges portuaires pour les enfants de moins de 18 ans s'élèvent à 130 €. \*Cabine Individuelle. \*\*Le prix des Supers Cabines Familiales est donné par cabine.

#### OFFRES SPÉCIALES



**CROISIÈRE POUR LES ENFANTS**



**INFORMATIONS POUR VOLS ET TRANSFERTS**

**Vols PARIS-COPENHAGUE-PARIS**  
Avec transferts aéroport-port-aéroport, à partir de 369 € p.p.  
**Vols PARIS-HAMBOURG-PARIS**  
Avec transferts aéroport-port-aéroport, à partir de 340 € p.p.  
Supplément vol de Province, à partir de 100 € p.p.

**CIRQUE DU SOLEIL AT SEA**

**SPECTACLES EXCLUSIFS À BORD**



**FORFAIT BOISSONS TOUT-INCLUS RESTAURANT & BAR**



**FORFAIT RESTAURANTS DE SPÉCIALITÉS**



**FORFAIT EXCURSIONS EXPLORER**

**FORFAIT EXCURSIONS EXPLORER**  
Excursion à : Tallinn (TAL02), Helsinki (HSK01), Kiel (KIE04T)  
**ADULTE** (≥14 ans) 189 € p.p et par croisière  
**ENFANT** (< 14 ans) 142 € p.p et par croisière  
Sous réserve de disponibilité.

Plus de détails sur le rabat de la couverture

#### SAINT-PÉTERSBOURG



#### NOS MEILLEURES EXCURSIONS

##### Les joyaux de Saint-Petersbourg (SPT13)

Découvrez le palace de Petrodvorets, une des résidence d'été les plus clinquantes des Tzars, flânez dans le jardin d'été aux magnifiques fontaines, et visitez le célèbre Musée de l'Ermitage et ses quelques 3 millions d'œuvres.

À partir de : Adulte 135 € / Enfant 99 €

Détails, tarifs et programmes d'excursions en téléchargement sur msccroisieres.fr



# Palais Baltes : entre Russie et Danemark

## MSC MERAVIGLIA

2019 | CROISIÈRE DE 8 JOURS - 7 NUITS  
Danemark, Estonie, Russie, Finlande, Allemagne



À PARTIR DE

949 €



Jour	Port	Arrivée	Départ
1 Dim	★ Copenhague, Danemark		18:00
2 Lun	● En mer	-	-
3 Mar	● Tallinn, Estonie	12:00	18:00
4 Mer	● Saint-Petersbourg, Russie	07:00	21:00
5 Jeu	● Helsinki, Finlande	10:00	19:00
6 Ven	● En mer	-	-
7 Sam	★ Kiel, Lübeck/Allemagne	07:00	19:00
8 Dim	● Copenhague, Danemark	08:00	

	Juillet	Août
COPENHAGUE	21*	04
KIEL	20*	03

\*À ces dates les horaires de l'escale d'Helsinki sont différents (07:00 / 17:00)

### TARIF ILLICO À PARTIR DE 949 € p.p

PRIX À PARTIR DE PAR PERSONNE EN CABINE DOUBLE EN EURO	AMBIANCE BELLA				AMBIANCE FANTASTICA				AMBIANCE AUREA			MSC YACHT CLUB		
	Intérieure	Intérieure Studio*	Vue mer	Balcon	Intérieure	Vue mer	Balcon	Super cabine familiale**	Balcon	Suite	Duplex Suite	Intérieure	Suite Deluxe	Suite Royale
<b>HAUTE SAISON</b>	949	1 429	1 149	1 399	999	1 249	1 499	4 399	1 899	2 299	3 449	2 149	2 599	4 099

Le tarif ne comprend pas les frais de service à bord, payables au moment de la réservation ou à bord en fin de croisière. Adultes : 10 € par nuit - Enfants de 2 à 11 ans inclus : 5 € par nuit (Moins de 2 ans : pas de frais de service). Voir msccroisieres.fr pour plus de précisions. Les tarifs des forfaits sont donnés « à partir de » et représentent le prix le plus bas de la saison correspondante. Ils peuvent être modifiés après l'impression de cette brochure. Les taxes portuaires pour les enfants de moins de 18 ans s'élèvent à 130 €. \*Cabine Individuelle. \*\*Le prix des Supers Cabines Familiales est donné par cabine.

#### OFFRES SPÉCIALES



**CROISIÈRE POUR LES ENFANTS**



**INFORMATIONS POUR VOLS ET TRANSFERTS**

**Vois PARIS-COPENHAGUE-PARIS**  
Avec transferts aéroport-port-aéroport, à partir de 369 € p.p.  
**Vois PARIS-HAMBOURG-PARIS**  
Avec transferts aéroport-port-aéroport, à partir de 340 € p.p.  
Supplément vol de Province, à partir de 100 € p.p.

**CIRQUE DU SOLEIL AT SEA**

**SPECTACLES EXCLUSIFS À BORD**



**FORFAIT BOISSONS TOUT-INCLUS RESTAURANT & BAR**



**FORFAIT RESTAURANTS DE SPÉCIALITÉS**



**FORFAIT EXCURSIONS EXPLORER**

**FORFAIT EXCURSIONS EXPLORER**  
Excursion à : Tallinn (TAL02), Helsinki (HSK01), Kiel (KIE04T)  
**ADULTE** (≥ 14 ans) 189 € p.p et par croisière  
**ENFANT** (< 14 ans) 142 € p.p et par croisière  
Sous réserve de disponibilité.

Plus de détails sur le rabat de la couverture



#### NOS MEILLEURES EXCURSIONS

##### Le meilleur de Saint-Petersbourg (SPT19)

Durant cette incroyable excursion, vous pourrez flâner dans le somptueux Palais Catherine du XVIII<sup>e</sup> siècle et son parc florissant, la Cathédrale Saint-Isaac, le musée de l'Hermitage de renommée mondiale ainsi que la forteresse Pierre et Paul.

À partir de : Adulte 179 € / Enfant 129 €

Détails, tarifs et programmes d'excursions en téléchargement sur msccroisieres.fr









# Du cœur de la Mer Baltique aux Fjords norvégiens

## MSC MERAVIGLIA

2019 | CROISIÈRE DE 15 JOURS - 14 NUITS

Danemark, Finlande, Russie, Estonie, Allemagne, Norvège



À PARTIR DE

1 499 €



Jour	Port	Arrivée	Départ
1 Dim	★ Copenhague, Danemark		18:00
2 Lun	● En mer	-	-
3 Mar	● Helsinki, Finlande	12:00	18:00
4 Mer	● Saint-Petersbourg, Russie	07:00	21:00
5 Jeu	● Tallinn, Estonie	09:00	18:00
6 Ven	● En mer	-	-
7 Sam	● Kiel, Lübeck/Allemagne	07:00	19:00
8 Dim	● Copenhague, Danemark	09:00	18:00
9 Lun	● En mer	-	-
10 Mar	● Hellesylt/Geiranger, Norvège	07:00	17:00
11 Mer	● Flåm, Norvège	08:00	19:00
12 Jeu	● Stavanger, Norvège	12:00	21:00
13 Ven	● En mer	-	-
14 Sam	★ Kiel, Lübeck/Allemagne	07:00	19:00
15 Dim	● Copenhague, Danemark	09:00	

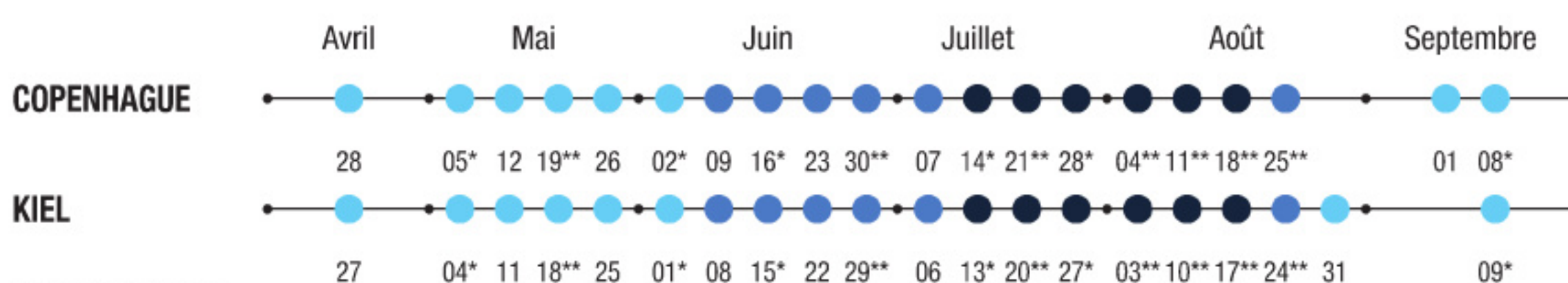

\*L'itinéraire est inversé.

\*\* À ces dates l'itinéraire est différent sur une ou plusieurs escales et les horaires sont différents de ceux ci-dessus. Plus de détails sur [msccroisieres.fr](http://msccroisieres.fr).

### TARIF ILLICO À PARTIR DE 1 499 € p.p

PRIX À PARTIR DE PAR PERSONNE EN CABINE DOUBLE EN EURO	AMBIANCE BELLA				AMBIANCE FANTASTICA				AMBIANCE AUREA			MSC YACHT CLUB		
	Intérieure	Intérieure Studio	Vue mer	Balcon	Intérieure	Vue mer	Balcon	Super cabine familiale**	Balcon	Suite	Suite Duplex	Intérieure	Suite Deluxe	Suite Royale
<b>BASSE SAISON</b>	1 499	2 249	1 899	2 399	1 599	2 099	2 599	7 199	3 399	4 199	6 299	3 899	4 799	7 799
<b>MOYENNE SAISON</b>	1 749	2 629	2 149	2 649	1 849	2 349	2 849	8 199	3 649	4 449	6 679	4 149	5 049	8 049
<b>HAUTE SAISON</b>	1 899	2 849	2 299	2 799	1 999	2 499	2 999	8 799	3 799	4 599	6 899	4 299	5 199	8 199

Le tarif ne comprend pas les frais de service à bord, payables au moment de la réservation ou à bord en fin de croisière. Adultes : 10 € par nuit - Enfants de 2 à 11 ans inclus : 5 € par nuit (Moins de 2 ans : pas de frais de service). Voir [msccroisieres.fr](http://msccroisieres.fr) pour plus de précisions. Les tarifs des forfaits sont donnés « à partir de » et représentent le prix le plus bas de la saison correspondante. Ils peuvent être modifiés après l'impression de cette brochure. Les taxes portuaires pour les enfants de moins de 18 ans s'élèvent à 175 €. \*Cabine Individuelle. \*\*Le prix des Supers Cabines Familiales est donné par cabine.

#### OFFRES SPÉCIALES



**CROISIÈRE POUR LES ENFANTS**



**INFORMATIONS POUR VOLS ET TRANSFERTS**

**Vols PARIS-COPENHAGUE-PARIS**  
Avec transferts aéroport-port-aéroport, à partir de 369 € p.p.  
**Vols PARIS-HAMBOURG-PARIS**  
Avec transferts aéroport-port-aéroport, à partir de 340 € p.p.  
Supplément vol de Province, à partir de 100 € p.p.

**CIRQUE DU SOLEIL AT SEA**

**SPECTACLES EXCLUSIFS À BORD**



**FORFAIT BOISSONS TOUT-INCLUS RESTAURANT & BAR**



**FORFAIT RESTAURANTS DE SPÉCIALITÉS**



**FORFAIT EXCURSIONS EXPLORER**

**FORFAIT EXCURSIONS EXPLORER**  
Excursion à : Tallinn (TAL02), Helsinki (HSK01), Kiel (KIE04T)  
**ADULTE** (≥ 14 ans) 189 € p.p. et par croisière  
**ENFANT** (< 14 ans) 142 € p.p. et par croisière  
Excursion à : Kiel (KIE04T), Hellesylt/Geiranger (GER05), Stavanger (STA03)  
**ADULTE** (≥ 14 ans) 199 € p.p. et par croisière  
**ENFANT** (< 14 ans) 155 € p.p. et par croisière  
Sous réserve de disponibilité.

Plus de détails sur le rabat de la **couverture**



#### NOS MEILLEURES EXCURSIONS

**Centre Haltia de la Nature & randonnée (HSK09)**

Plongez au cœur de la nature finlandaise d'une beauté saisissante. Visitez l'innovant Centre Haltia de la Nature et allez au Parc National de Nuukio pour une petite randonnée. Admirez la vue au bout de la piste de Maahisenkierros.

À partir de : Adulte 119 € / Enfant 89 €

Détails, tarifs et programmes d'excursions en téléchargement sur [msccroisieres.fr](http://msccroisieres.fr)

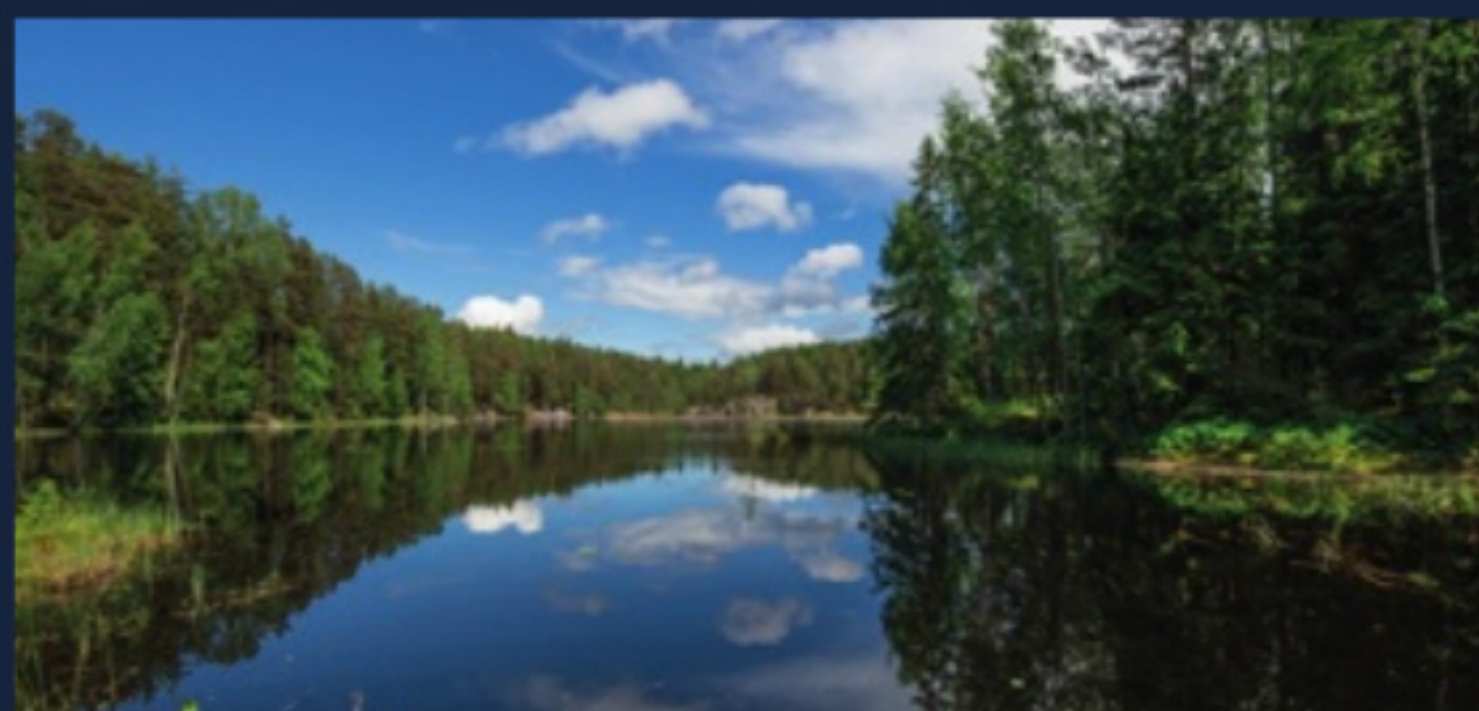

HELSINKI, Parc National de Nuukio



# Deux villes, une mer : Stockholm et Saint-Petersbourg

## MSC POESIA

2019 | CROISIÈRE DE 8 JOURS - 7 NUITS

Danemark, Allemagne, Suède, Estonie, Russie



À PARTIR DE

849 €



Jour	Port	Arrivée	Départ
1 Sam	★ Copenhague, Danemark		18:00
2 Dim	● Warnemünde, Allemagne	08:00	19:00
3 Lun	● En mer	-	-
4 Mar	● Stockholm, Suède	09:00	16:00
5 Mer	● Tallinn, Estonie	09:00	16:00
6 Jeu	● Saint-Petersbourg, Russie	07:00	19:00
7 Ven	● En mer	-	-
8 Sam	● Copenhague, Danemark	09:00	



### TARIF ILLICO À PARTIR DE 849 € p.p

PRIX À PARTIR DE PAR PERSONNE EN CABINE DOUBLE EN EURO	AMBIANCE BELLA			AMBIANCE FANTASTICA			AMBIANCE AUREA	
	Intérieure	Vue Partielle*	Balcon	Intérieure	Vue mer	Balcon	Balcon	Suite
<b>BASSE SAISON</b>	849	1 049	1 249	899	1 149	1 349	1 749	1 999
<b>MOYENNE SAISON</b>	899	1 099	1 299	949	1 199	1 399	1 799	2 049
<b>HAUTE SAISON</b>	949	1 149	1 349	999	1 249	1 449	1 849	2 099

Le tarif ne comprend pas les frais de service à bord, payables au moment de la réservation ou à bord en fin de croisière. Adultes : 10 € par nuit - Enfants de 2 à 11 ans inclus : 5 € par nuit (Moins de 2 ans : pas de frais de service). Voir [msccroisieres.fr](http://msccroisieres.fr) pour plus de précisions. Les tarifs des forfaits sont donnés « à partir de » et représentent le prix le plus bas de la saison correspondante. Ils peuvent être modifiés après l'impression de cette brochure. Les taxes et charges portuaires pour les enfants de moins de 18 ans s'élèvent à 130 €. \*Certaines cabines peuvent avoir la vue obstruée.

#### OFFRES SPÉCIALES



#### CROISIÈRE POUR LES ENFANTS

0-2 ans : gratuit ;  
2-11 ans : gratuit toute l'année selon disponibilité ;  
12-17 ans : gratuit en moyenne et basse saison selon disponibilité. Payant en haute saison\*.

\*Enfants - de 18 ans : taxes et charges portuaires, vol et transferts (le cas échéant) à ajouter. Plus de détails sur [msccroisieres.fr](http://msccroisieres.fr).



#### INFORMATIONS POUR VOLS ET TRANSFERTS

**Vois PARIS-COPENHAGUE-PARIS**  
Avec transferts aéroport-port-aéroport, à partir de 369 € p.p. Supplément vol de Province, à partir de 100 € p.p.



#### FORFAIT BOISSONS TOUT-INCLUS RESTAURANT & BAR



#### FORFAIT RESTAURANTS DE SPÉCIALITÉS



#### FORFAIT INTERNET



#### FORFAIT EXCURSIONS EXPLORER

**FORFAIT EXCURSIONS EXPLORER**  
Excursion à : Stockholm (SKT05), Tallinn (TAL02), Warnemünde (WAR02)

**ADULTE** (≥ 14 ans) 225 € p.p et par croisière  
**ENFANT** (< 14 ans) 169 € p.p et par croisière  
Sous réserve de disponibilité.

Plus de détails sur le rabat de la couverture

### SAINT-PÉTERSBOURG



#### NOS MEILLEURES EXCURSIONS

#### Ballet à Saint-Petersbourg (SPT16)

Savourez une soirée spectaculaire de danse classique au foyer spirituel du ballet. Du vin pétillant russe sera servi à l'entracte pour compléter votre la découverte de cet art qui est indéniablement empreint de la culture russe.

À partir de : Adulte 72 € / Enfant 52 €

Détails, tarifs et programmes d'excursions en téléchargement sur [msccroisieres.fr](http://msccroisieres.fr)



# Reflets dans les eaux de la Mer Baltique

## MSC POESIA

2019 | CROISIÈRE DE 8 JOURS - 7 NUITS  
Danemark, Allemagne, Suède, Finlande, Russie



À PARTIR DE

899 €



Jour	Port	Arrivée	Départ
1 Sam	★ Copenhague, Danemark		18:00
2 Dim	• Warnemünde, Allemagne	08:00	19:00
3 Lun	• En mer	-	-
4 Mar	• Stockholm, Suède	09:00	16:00
5 Mer	• Helsinki, Finlande	10:00	17:00
6 Jeu	• Saint-Petersbourg, Russie	07:00	19:00
7 Ven	• En mer	-	-
8 Sam	• Copenhague, Danemark	09:00	



### TARIF ILLICO À PARTIR DE 899 € p.p

PRIX À PARTIR DE PAR PERSONNE EN CABINE DOUBLE EN EURO	AMBIANCE BELLA			AMBIANCE FANTASTICA			AMBIANCE AUREA	
	Intérieure	Vue Partielle*	Balcon	Intérieure	Vue mer	Balcon	Balcon	Suite
MOYENNE SAISON	899	1 099	1 299	949	1 199	1 399	1 799	2 049
HAUTE SAISON	949	1 149	1 349	999	1 249	1 449	1 849	2 099

Le tarif ne comprend pas les frais de service à bord, payables au moment de la réservation ou à bord en fin de croisière. Adultes : 10 € par nuit - Enfants de 2 à 11 ans inclus : 5 € par nuit (Moins de 2 ans : pas de frais de service). Voir [msccroisieres.fr](http://msccroisieres.fr) pour plus de précisions. Les tarifs des forfaits sont donnés « à partir de » et représentent le prix le plus bas de la saison correspondante. Ils peuvent être modifiés après l'impression de cette brochure. Les taxes et charges portuaires pour les enfants de moins de 18 ans s'élèvent à 130 €. \*Certaines cabines peuvent avoir la vue obstruée.

#### OFFRES SPÉCIALES



#### CROISIÈRE POUR LES ENFANTS

0-2 ans : gratuit ;  
2-11 ans : gratuit toute l'année selon disponibilité ;  
12-17 ans : gratuit en moyenne et basse saison selon disponibilité. Payant en haute saison\*.

\*Enfants - de 18 ans : taxes et charges portuaires, vol et transferts (le cas échéant) à ajouter. Plus de détails sur [msccroisieres.fr](http://msccroisieres.fr).



#### INFORMATIONS POUR VOLS ET TRANSFERTS

**Vois PARIS-COPENHAGUE-PARIS**  
Avec transferts aéroport-port-aéroport, à partir de 369 € p.p. Supplément vol de Province, à partir de 100 € p.p.



#### FORFAIT BOISSONS TOUT-INCLUS RESTAURANT & BAR



#### FORFAIT RESTAURANTS DE SPÉCIALITÉS



#### FORFAIT INTERNET



#### FORFAIT EXCURSIONS EXPLORER

**FORFAIT EXCURSIONS EXPLORER**  
Excursion à : Helsinki (HSK01), Warnemünde (WAR02), Stockholm (SKT05)  
**ADULTE** (≥14 ans) 229 € p.p et par croisière  
**ENFANT** (< 14 ans) 169 € p.p et par croisière  
Sous réserve de disponibilité.

Plus de détails sur le rabat de la couverture

STOCKHOLM



#### NOS MEILLEURES EXCURSIONS

#### Une journée dans la capitale suédoise (SKT05)

Cette journée bien remplie démarre avec une visite du bâtiment aux allures de forteresse devenu le symbole de Stockholm : l'hôtel de ville. Après une visite du palais royal, vous vous promènerez dans la vieille ville en direction du musée Vasa, qui abrite un navire de guerre suédois de 1628.

À partir de : Adulte 102 € / Enfant 75 €

Détails, tarifs et programmes d'excursions en téléchargement sur [msccroisieres.fr](http://msccroisieres.fr)







SAINT-PÉTERSBOURG



# Les jolies maisons des Fjords aux Palais Royaux scandinaves

## MSC POESIA

2019 | CROISIÈRE DE 15 JOURS - 14 NUITS

Danemark, Allemagne, Norvège, Suède, Estonie, Russie



À PARTIR DE

1 699 €



Jour	Port	Arrivée	Départ
1 Sam	★ Copenhague, Danemark		18:00
2 Dim	• Warnemünde, Allemagne	08:00	19:00
3 Lun	• En mer	-	-
4 Mar	• Bergen, Norvège	13:00	19:00
5 Mer	• Flåm, Norvège	07:00	17:00
6 Jeu	• Hellesylt/Geiranger, Norvège	08:00	18:00
7 Ven	• En mer	-	-
8 Sam	• Copenhague, Danemark	09:00	18:00
9 Dim	• Warnemünde, Allemagne	08:00	19:00
10 Lun	• En mer	-	-
11 Mar	• Stockholm, Suède	09:00	16:00
12 Mer	• Tallinn, Estonie	09:00	16:00
13 Jeu	• Saint-Petersbourg, Russie	07:00	19:00
14 Ven	• En mer	-	-
15 Sam	• Copenhague, Danemark	09:00	

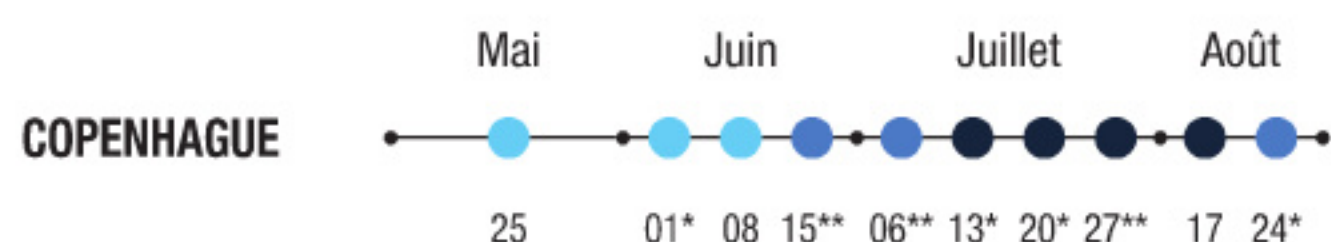

\*L'itinéraire est inversé.

\*\* À cette date le navire a un itinéraire différent sur une ou plusieurs escales et les horaires sont différents de ceux ci-dessus. Plus de détails sur [msccroisieres.fr](http://msccroisieres.fr)

### TARIF ILLICO À PARTIR DE 1 699 € p.p

PRIX À PARTIR DE PAR PERSONNE EN CABINE DOUBLE EN EURO	AMBIANCE BELLA			AMBIANCE FANTASTICA			AMBIANCE AUREA	
	Intérieure	Vue Partielle*	Balcon	Intérieure	Vue mer	Balcon	Balcon	Suite
<b>BASSE SAISON</b>	1 699	2 099	2 499	1 799	2 299	2 699	3 499	3 999
<b>MOYENNE SAISON</b>	1 799	2 199	2 599	1 899	2 399	2 799	3 599	4 099
<b>HAUTE SAISON</b>	1 899	2 299	2 699	1 999	2 499	2 899	3 699	4 199

Le tarif ne comprend pas les frais de service à bord, payables au moment de la réservation ou à bord en fin de croisière. Adultes : 10 € par nuit - Enfants de 2 à 11 ans inclus : 5 € par nuit (Moins de 2 ans : pas de frais de service). Voir [msccroisieres.fr](http://msccroisieres.fr) pour plus de précisions. Les tarifs des forfaits sont donnés « à partir de » et représentent le prix le plus bas de la saison correspondante. Ils peuvent être modifiés après l'impression de cette brochure. Les taxes et charges portuaires pour les enfants de moins de 18 ans s'élèvent à 175 €. \*Certaines cabines peuvent avoir la vue obstruée.

#### OFFRES SPÉCIALES



#### CROISIÈRE POUR LES ENFANTS

0-2 ans : gratuit ;  
2-11 ans : gratuit toute l'année selon disponibilité ;  
12-17 ans : gratuit en moyenne et basse saison selon disponibilité. Payant en haute saison\*.

\*Enfants - de 18 ans : taxes et charges portuaires, vol et transferts (le cas échéant) à ajouter. Plus de détails sur [msccroisieres.fr](http://msccroisieres.fr).



#### INFORMATIONS POUR VOLS ET TRANSFERTS

**Vois PARIS-COPENHAGUE-PARIS**  
Avec transferts aéroport-port-aéroport, à partir de 369 € p.p. Supplément vol de Province, à partir de 100 € p.p.



#### FORFAIT BOISSONS TOUT-INCLUS RESTAURANT & BAR



#### FORFAIT RESTAURANTS DE SPÉCIALITÉS



#### FORFAIT INTERNET



#### FORFAIT EXCURSIONS EXPLORER

**FORFAIT EXCURSIONS EXPLORER**  
Excursion à : Bergen (BER01), Hellesylt/Geiranger (GER05), Warnemünde (WAR02)  
**ADULTE** (≥14 ans) 192 € p.p. et par croisière  
**ENFANT** (< 14 ans) 149 € p.p. et par croisière  
Excursion à : Stockholm (SKT05), Tallinn (TAL02), Warnemünde (WAR02)  
**ADULTE** (≥14 ans) 225 € p.p. et par croisière  
**ENFANT** (< 14 ans) 169 € p.p. et par croisière  
Sous réserve de disponibilité.

Plus de détails sur le rabat de la **couverture**



#### NOS MEILLEURES EXCURSIONS

#### Hardangerfjord & l'Église de Fantoft (BER05)

Des paysages captivants sur la route vers le Hardangerfjord, 2e plus grand fjord norvégien, la cascade de Steindalsfossen (avec accès derrière les chutes d'eau), des villages pittoresques et l'Église en bois de Fantoft.

À partir de : Adulte 135 € / Enfant 99 €

Détails, tarifs et programmes d'excursions en téléchargement sur [msccroisieres.fr](http://msccroisieres.fr)



BERGEN, cascade de Steindalsfossen







# Naviguer dans les eaux des chaloupes Vikings

## MSC POESIA

2019 | CROISIÈRE DE 8 JOURS - 7 NUITS

Danemark, Allemagne, Norvège, Suède, Finlande, Russie



À PARTIR DE

1 799 €



Jour	Port	Arrivée	Départ
1 Sam	★ Copenhague, Danemark		18:00
2 Dim	• Warnemünde, Allemagne	08:00	19:00
3 Lun	• En mer	-	-
4 Mar	• Stavanger, Norvège	07:00	16:00
5 Mer	• Flåm, Norvège	07:00	17:00
6 Jeu	• Hellesylt/Geiranger, Norvège	08:00	18:00
7 Ven	• En mer	-	-
8 Sam	• Copenhague, Danemark	09:00	18:00
9 Dim	• Warnemünde, Allemagne	08:00	19:00
10 Lun	• En mer	-	-
11 Mar	• Stockholm, Suède	09:00	16:00
12 Mer	• Helsinki, Finlande	10:00	17:00
13 Jeu	• Saint-Petersbourg, Russie	07:00	19:00
14 Ven	• En mer	-	-
15 Sam	★ Copenhague, Danemark	09:00	18:00



\* À ces dates l'itinéraire est différent sur une ou plusieurs escales et les horaires sont différents de ceux ci-dessus. Plus de détails sur [msccroisieres.fr](http://msccroisieres.fr).

### TARIF ILLICO À PARTIR DE 1 799 € p.p

PRIX À PARTIR DE PAR PERSONNE EN CABINE DOUBLE EN EURO	AMBIANCE BELLA			AMBIANCE FANTASTICA			AMBIANCE AUREA	
	Intérieure	Vue Partielle*	Balcon	Intérieure	Vue mer	Balcon	Balcon	Suite
MOYENNE SAISON	1 799	2 199	2 599	1 899	2 399	2 799	3 599	4 099
HAUTE SAISON	1 899	2 299	2 699	1 999	2 499	2 899	3 699	4 199

Le tarif ne comprend pas les frais de service à bord, payables au moment de la réservation ou à bord en fin de croisière. Adultes : 10 € par nuit - Enfants de 2 à 11 ans inclus : 5 € par nuit (Moins de 2 ans : pas de frais de service). Voir [msccroisieres.fr](http://msccroisieres.fr) pour plus de précisions. Les tarifs des forfaits sont donnés « à partir de » et représentent le prix le plus bas de la saison correspondante. Ils peuvent être modifiés après l'impression de cette brochure. Les taxes et charges portuaires pour les enfants de moins de 18 ans s'élèvent à 175 €. \*Certaines cabines peuvent avoir la vue obstruée.

#### OFFRES SPÉCIALES



#### CROISIÈRE POUR LES ENFANTS

0-2 ans : gratuit ;  
2-11 ans : gratuit toute l'année selon disponibilité ;  
12-17 ans : gratuit en moyenne et basse saison selon disponibilité. Payant en haute saison\*.

\*Enfants - de 18 ans : taxes et charges portuaires, vol et transferts (le cas échéant) à ajouter. Plus de détails sur [msccroisieres.fr](http://msccroisieres.fr).



#### INFORMATIONS POUR VOLS ET TRANSFERTS

**Vols PARIS-COPENHAGUE-PARIS**  
Avec transferts aéroport-port-aéroport, à partir de 369 € p.p. Supplément vol de Province, à partir de 100 € p.p.



#### FORFAIT BOISSONS TOUT-INCLUS RESTAURANT & BAR



#### FORFAIT RESTAURANTS DE SPÉCIALITÉS



#### FORFAIT INTERNET



#### FORFAIT EXCURSIONS EXPLORER

**FORFAIT EXCURSIONS EXPLORER**  
Excursion à : Warnemünde (WAR02), Hellesylt/Geiranger (GER01), Stavanger (STA03)

**ADULTE** (≥14 ans) 209 € p.p. et par croisière  
**ENFANT** (< 14 ans) 155 € p.p. et par croisière

Excursion à : Helsinki (HSK01), Warnemünde (WAR02), Stockholm (SKT05)

**ADULTE** (≥14 ans) 229 € p.p. et par croisière  
**ENFANT** (< 14 ans) 169 € p.p. et par croisière

Sous réserve de disponibilité.

Plus de détails sur le rabat de la **couverture**

COPENHAGUE



#### NOS MEILLEURES EXCURSIONS

#### Christiansborg Palace & Copenhague (COP03)

Découvrez Copenhague lors de cette belle excursion combinant à merveille un tour de la ville et la visite du Christiansborg Palace, bâtisse historique abritant le Parlement danois, le cabinet du Premier Ministre et la Cour Suprême.

À partir de : Adulte 52 € / Enfant 35 €

Détails, tarifs et programmes d'excursions en téléchargement sur [msccroisieres.fr](http://msccroisieres.fr)





# Le grand tour des capitales baltes

## MSC POESIA

2019 | CROISIÈRE DE 12 JOURS - 11 NUITS

Danemark, Allemagne, Pologne, Lituanie, Lettonie, Estonie, Russie, Finlande, Suède



À PARTIR DE

1 349 €



Jour	Port	Arrivée	Départ
1	★ Copenhague, Danemark		18:00
2	★ Warnemünde, Allemagne	08:00	19:00
3	● Gdynia, Gdańsk/Pologne	12:00	19:00
4	● Klaipeda, Lituanie	08:00	16:00
5	● Riga, Lettonie	08:00	16:00
6	● Tallinn, Estonie	09:00	16:00
7	● Saint-Petersbourg, Russie	07:00	
8	● Saint-Petersbourg, Russie		20:00
9	● Helsinki, Finlande	08:00	16:00
10	● Stockholm, Suède	09:00	17:00
11	● En mer	-	-
12	● Copenhague, Danemark	08:00	



\*Au départ de Warnemünde uniquement. Embarquement : 19h / débarquement : 8h.

### TARIF ILLICO À PARTIR DE 1 349 € p.p

PRIX À PARTIR DE PAR PERSONNE EN CABINE DOUBLE EN EURO	AMBIANCE BELLA			AMBIANCE FANTASTICA			AMBIANCE AUREA	
	Intérieure	Vue Partielle*	Balcon	Intérieure	Vue mer	Balcon	Balcon	Suite
<b>MOYENNE SAISON</b>	1 349	1 649	1 999	1 449	1 749	2 149	2 549	2 949

Le tarif ne comprend pas les frais de service à bord, payables au moment de la réservation ou à bord en fin de croisière. Adultes : 10 € par nuit - Enfants de 2 à 11 ans inclus : 5 € par nuit (Moins de 2 ans : pas de frais de service). Voir mscroisieres.fr pour plus de précisions. Les tarifs des forfaits sont donnés « à partir de » et représentent le prix le plus bas de la saison correspondante. Ils peuvent être modifiés après l'impression de cette brochure. Les taxes et charges portuaires pour les enfants de moins de 18 ans s'élèvent à 150 €. \*Certaines cabines peuvent avoir la vue obstruée.

#### OFFRES SPÉCIALES



**CROISIÈRE POUR LES ENFANTS**

0-2 ans : gratuit ;  
2-11 ans : gratuit toute l'année selon disponibilité ;  
12-17 ans : gratuit en moyenne et basse saison selon disponibilité. Payant en haute saison\*.

\*Enfants - de 18 ans : taxes et charges portuaires, vol et transferts (le cas échéant) à ajouter. Plus de détails sur mscroisieres.fr.



**INFORMATIONS POUR VOLS ET TRANSFERTS**

**Vois PARIS-COPENHAGUE-PARIS**  
Avec transferts aéroport-port-aéroport, à partir de 369 € p.p. Supplément vol de Province, à partir de 100 € p.p.



**FORFAIT BOISSONS TOUT-INCLUS RESTAURANT & BAR**



**FORFAIT RESTAURANTS DE SPÉCIALITÉS**



**FORFAIT INTERNET**



**FORFAIT EXCURSIONS EXPLORER**

**FORFAIT EXCURSIONS EXPLORER**  
Excursion à : Tallinn (TAL02), Helsinki (HSK01), Stockholm (SKT05)

**ADULTE** (≥14 ans) 195 € p.p et par croisière  
**ENFANT** (< 14 ans) 152 € p.p et par croisière  
Sous réserve de disponibilité.

Plus de détails sur le rabat de la couverture

### GDYNIA



#### NOS MEILLEURES EXCURSIONS

##### Château de Malbork (GDY04)

Explorez la plus grande forteresse en briques du monde, le Château de l'ordre Teutonique de Malbork, érigé au bord de la Nogat. Vous pourrez découvrir l'intérieur du château avec ses collections de sculptures et armures médiévales.

À partir de : Adulte 72 € / Enfant 55 €

Détails, tarifs et programmes d'excursions en téléchargement sur mscroisieres.fr



# Sur les routes de l'histoire de la mer baltique

## MSC POESIA

2019 | CROISIÈRE DE 12 JOURS - 11 NUITS

Danemark, Allemagne, Suède, Lituanie, Lettonie, Estonie, Russie, Finlande



À PARTIR DE

949 €



Jour	Port	Arrivée	Départ
1 Sam	★ Copenhague, Danemark		18:00
2 Dim	• Warnemünde, Allemagne	08:00	19:00
3 Lun	• Visby, Suède	12:00	18:00
4 Mar	• Klaipeda, Lituanie	09:00	17:00
5 Mer	• Riga, Lettonie	09:00	17:00
6 Jeu	• Tallinn, Estonie	10:00	17:00
7 Ven	• Saint-Petersbourg, Russie	07:00	
8 Sam	• Saint-Petersbourg, Russie		20:00
9 Dim	• Helsinki, Finlande	08:00	16:00
10 Lun	• Stockholm, Suède	09:00	17:00
11 Mar	• En mer	-	-
12 Mer	• Copenhague, Danemark	08:00	



### TARIF ILLICO À PARTIR DE 949 € p.p

PRIX À PARTIR DE PAR PERSONNE EN CABINE DOUBLE EN EURO	AMBIANCE BELLA			AMBIANCE FANTASTICA			AMBIANCE AUREA	
	Intérieure	Vue Partielle*	Balcon	Intérieure	Vue mer	Balcon	Balcon	Suite
<b>BASSE SAISON</b>	949	1 249	1 599	1 049	1 349	1 749	2 149	2 549

Le tarif ne comprend pas les frais de service à bord, payables au moment de la réservation ou à bord en fin de croisière. Adultes : 10 € par nuit - Enfants de 2 à 11 ans inclus : 5 € par nuit (Moins de 2 ans : pas de frais de service). Voir [msccroisieres.fr](http://msccroisieres.fr) pour plus de précisions. Les tarifs des forfaits sont donnés « à partir de » et représentent le prix le plus bas de la saison correspondante. Ils peuvent être modifiés après l'impression de cette brochure. Les taxes et charges portuaires pour les enfants de moins de 18 ans s'élèvent à 150 €. \*Certaines cabines peuvent avoir la vue obstruée.

#### OFFRES SPÉCIALES



**CROISIÈRE POUR LES ENFANTS**

0-2 ans : gratuit ;  
2-11 ans : gratuit toute l'année selon disponibilité ;  
12-17 ans : gratuit en moyenne et basse saison selon disponibilité. Payant en haute saison\*.

\*Enfants - de 18 ans : taxes et charges portuaires, vol et transferts (le cas échéant) à ajouter. Plus de détails sur [msccroisieres.fr](http://msccroisieres.fr).



**INFORMATIONS POUR VOLS ET TRANSFERTS**

**Vois PARIS-COPENHAGUE-PARIS**  
Avec transferts aéroport-port-aéroport, à partir de 369 € p.p. Supplément vol de Province, à partir de 100 € p.p.



**FORFAIT BOISSONS TOUT-INCLUS RESTAURANT & BAR**



**FORFAIT RESTAURANTS DE SPÉCIALITÉS**



**FORFAIT INTERNET**



**FORFAIT EXCURSIONS EXPLORER**

**FORFAIT EXCURSIONS EXPLORER**  
Excursion à : Tallinn (TAL02), Helsinki (HSK01), Stockholm (SKT05)

**ADULTE** (≥14 ans) 195 € p.p et par croisière  
**ENFANT** (< 14 ans) 152 € p.p et par croisière  
Sous réserve de disponibilité.

Plus de détails sur le rabat de la **couverture**



#### NOS MEILLEURES EXCURSIONS

##### Tallinn & son musée en plein air (TAL01)

Journée de découvertes en bus et à pied avec une balade dans la vieille ville pittoresque de Tallin. Après un déjeuner traditionnel estonien et une virée shopping, partez en randonnée dans le musée en plein air de Rocca al Mare.

À partir de : Adulte 92 € / Enfant 65 €

Détails, tarifs et programmes d'excursions en téléchargement sur [msccroisieres.fr](http://msccroisieres.fr)

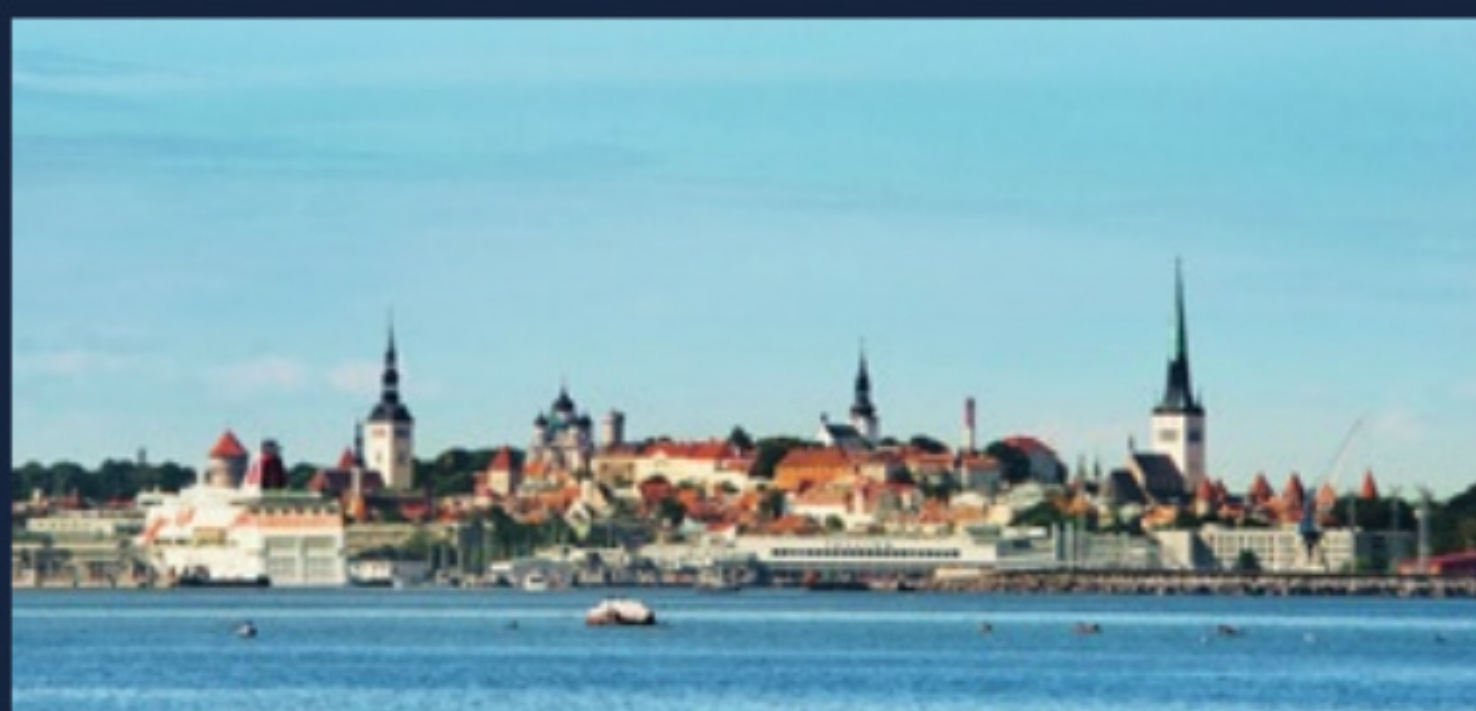



# De la Petite Sirène de Copenhague aux falaises de Stavenger

## MSC MERAVIGLIA

2019 | CROISIÈRE DE 8 JOURS - 7 NUITS

Danemark, Norvège, Allemagne



À PARTIR DE

749 €



Jour	Port	Arrivée	Départ
1 Dim	★ Copenhague, Danemark		18:00
2 Lun	● En mer	-	-
3 Mar	● Hellesylt/Geiranger, Norvège	07:00	17:00
4 Mer	● Flåm, Norvège	08:00	19:00
5 Jeu	● Stavanger, Norvège	12:00	21:00
6 Ven	● En mer	-	-
7 Sam	★ Kiel, Lübeck/Allemagne	07:00	19:00
8 Dim	● Copenhague, Danemark	09:00	

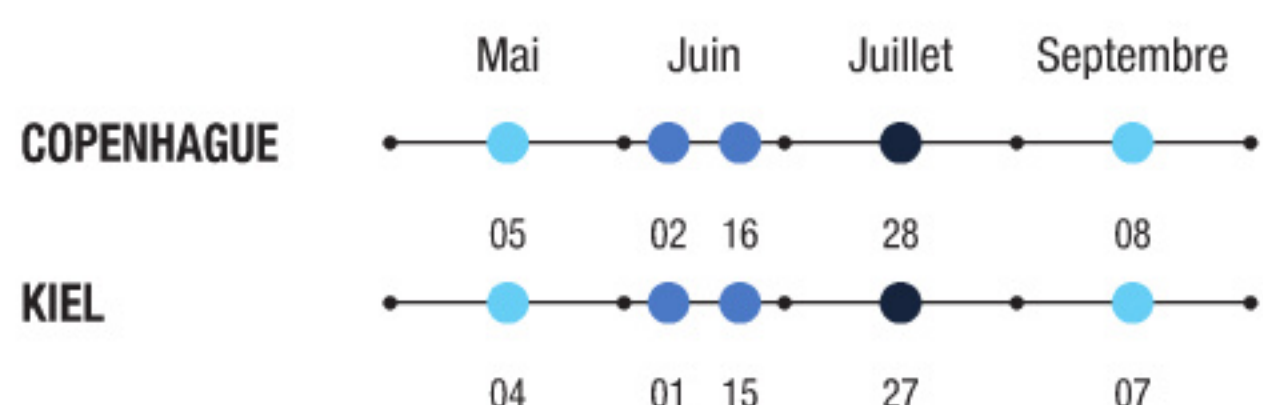

### TARIF ILLICO À PARTIR DE 749 € p.p

PRIX À PARTIR DE PAR PERSONNE EN CABINE DOUBLE EN EURO	AMBIANCE BELLA				AMBIANCE FANTASTICA				AMBIANCE AUREA			MSC YACHT CLUB		
	Intérieure	Intérieure Studio*	Vue mer	Balcon	Intérieure	Vue mer	Balcon	Super cabine familiale**	Balcon	Suite	Duplex Suite	Intérieure	Suite Deluxe	Suite Royale
<b>BASSE SAISON</b>	749	1 129	949	1 199	799	1 049	1 299	3 599	1 699	2 099	3 149	1 949	2 399	3 899
<b>MOYENNE SAISON</b>	849	1 279	1 049	1 299	899	1 149	1 399	3 999	1 799	2 199	3 299	2 049	2 499	3 999
<b>HAUTE SAISON</b>	949	1 429	1 149	1 399	999	1 249	1 499	4 399	1 899	2 299	3 449	2 149	2 599	4 099

Le tarif ne comprend pas les frais de service à bord, payables au moment de la réservation ou à bord en fin de croisière. Adultes : 10 € par nuit - Enfants de 2 à 11 ans inclus : 5 € par nuit (Moins de 2 ans : pas de frais de service). Voir msccroisieres.fr pour plus de précisions. Les tarifs des forfaits sont donnés « à partir de » et représentent le prix le plus bas de la saison correspondante. Ils peuvent être modifiés après l'impression de cette brochure. Les taxes et charges portuaires pour les enfants de moins de 18 ans s'élèvent à 130 €. \*Cabine Individuelle. \*\*Le prix des Supers Cabines Familiales est donné par cabine.

#### OFFRES SPÉCIALES



**CROISIÈRE POUR LES ENFANTS**



**INFORMATIONS POUR VOLS ET TRANSFERTS**

**Vols PARIS-COPENHAGUE-PARIS**  
Avec transferts aéroport-port-aéroport, à partir de 369 € p.p.  
**Vols PARIS-HAMBOURG-PARIS**  
Avec transferts aéroport-port-aéroport, à partir de 340 € p.p.  
Supplément vol de Province, à partir de 100 € p.p.

**CIRQUE DU SOLEIL AT SEA**

**SPECTACLES EXCLUSIFS À BORD**



**FORFAIT BOISSONS TOUT-INCLUS RESTAURANT & BAR**



**FORFAIT RESTAURANTS DE SPÉCIALITÉS**



**FORFAIT EXCURSIONS EXPLORER**

**FORFAIT EXCURSIONS EXPLORER**  
Excursion à : Kiel (KIE04T), Hellesylt/Geiranger (GER05), Stavanger (STA03)  
**ADULTE** (≥ 14 ans) 199 € p.p. et par croisière  
**ENFANT** (< 14 ans) 155 € p.p. et par croisière  
Sous réserve de disponibilité.

Plus de détails sur le rabat de la couverture

#### HELLESYLT/GEIRANGER

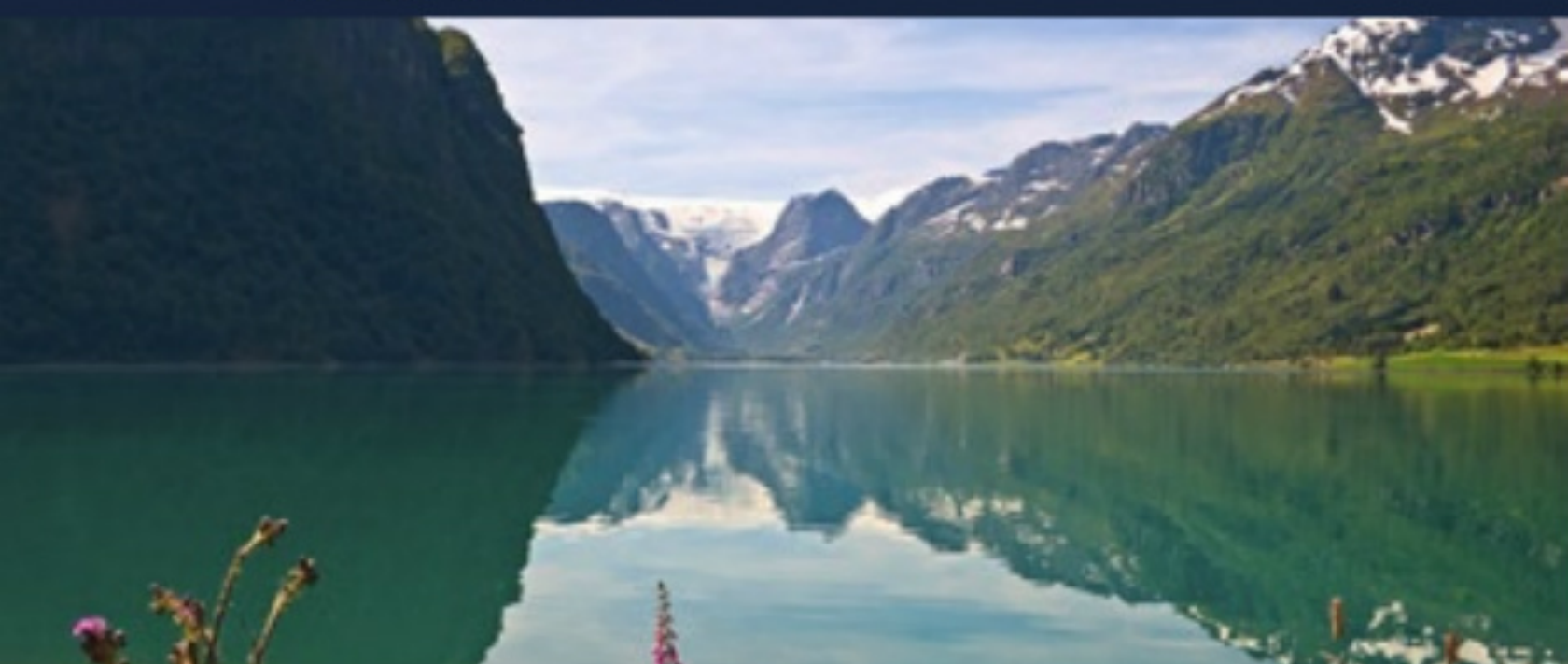

#### NOS MEILLEURES EXCURSIONS

##### Hellesylt et le glacier de Briksdal (HEL02)

Cette excursion spectaculaire commence sur les routes verdoyantes norvégiennes, passe devant le magnifique lac Olden et finit au refuge du glacier Briksdal. Après une marche d'1h30, profitez d'un déjeuner norvégien traditionnel. Redescendez ensuite jusqu'à Geiranger par la route historique qui traverse les montagnes de la région de Stryn.

À partir de : Adulte 139 € / Enfant 99 €

Détails, tarifs et programmes d'excursions en téléchargement sur msccroisieres.fr



# Scandinavie : où l'océan rencontre les montagnes

## MSC MERAVIGLIA

2019 | CROISIÈRE DE 8 JOURS - 7 NUITS

Danemark, Norvège, Allemagne



À PARTIR DE

849 €



Jour	Port	Arrivée	Départ
1 Dim	★ Copenhague, Danemark		18:00
2 Lun	● En mer	-	-
3 Mar	● Hellesylt/Geiranger, Norvège	07:00	17:00
4 Mer	● Flâm, Norvège	08:00	19:00
5 Jeu	● Haugesund, Norvège	09:00	19:00
6 Ven	● En mer	-	-
7 Sam	★ Kiel, Lübeck/Allemagne	07:00	19:00
8 Dim	● Copenhague, Danemark	09:00	

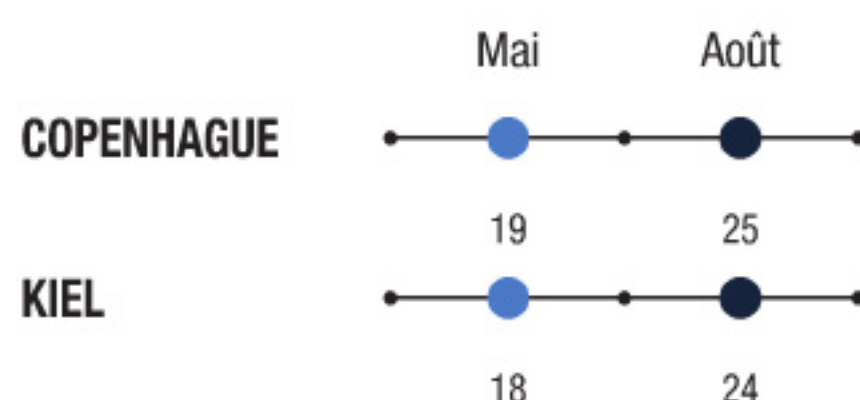

### TARIF ILLICO À PARTIR DE 849 € p.p

PRIX À PARTIR DE PAR PERSONNE EN CABINE DOUBLE EN EURO	AMBIANCE BELLA				AMBIANCE FANTASTICA				AMBIANCE AUREA			MSC YACHT CLUB		
	Intérieure	Intérieure Studio*	Vue mer	Balcon	Intérieure	Vue mer	Balcon	Super cabine familiale**	Balcon	Suite	Duplex Suite	Intérieure	Suite Deluxe	Suite Royale
MOYENNE SAISON	849	1 279	1 049	1 299	899	1 149	1 399	3 999	1 799	2 199	3 299	2 049	2 499	3 999
HAUTE SAISON	949	1 429	1 149	1 399	999	1 249	1 499	4 399	1 899	2 299	3 449	2 149	2 599	4 099

Le tarif ne comprend pas les frais de service à bord, payables au moment de la réservation ou à bord en fin de croisière. Adultes : 10 € par nuit - Enfants de 2 à 11 ans inclus : 5 € par nuit (Moins de 2 ans : pas de frais de service). Voir [msccroisieres.fr](http://msccroisieres.fr) pour plus de précisions. Les tarifs des forfaits sont donnés « à partir de » et représentent le prix le plus bas de la saison correspondante. Ils peuvent être modifiés après l'impression de cette brochure. Les taxes et charges portuaires pour les enfants de moins de 18 ans s'élèvent à 130 €. \*Cabine Individuelle. \*\*Le prix des Supers Cabines Familiales est donné par cabine.

#### OFFRES SPÉCIALES



**CROISIÈRE POUR LES ENFANTS**



**INFORMATIONS POUR VOLS ET TRANSFERTS**

**Vols PARIS-COPENHAGUE-PARIS**  
Avec transferts aéroport-port-aéroport, à partir de 369 € p.p.  
**Vols PARIS-HAMBOURG-PARIS**  
Avec transferts aéroport-port-aéroport, à partir de 340 € p.p.  
Supplément vol de Province, à partir de 100 € p.p.

**CIRQUE DU SOLEIL AT SEA**

**SPECTACLES EXCLUSIFS À BORD**



**FORFAIT BOISSONS TOUT-INCLUS RESTAURANT & BAR**



**FORFAIT RESTAURANTS DE SPÉCIALITÉS**



**FORFAIT EXCURSIONS EXPLORER**

**FORFAIT EXCURSIONS EXPLORER**  
Excursion à : Kiel (KIE04T), Hellesylt/Geiranger (GER05), Flâm (FLA06)  
**ADULTE** (≥14 ans) 222 € p.p et par croisière  
**ENFANT** (< 14 ans) 169 € p.p et par croisière  
Sous réserve de disponibilité.

Plus de détails sur le rabat de la couverture



#### NOS MEILLEURES EXCURSIONS

**Cascades norvégiennes & paysages spectaculaires en train (FLA04)**

Embarquez à bord d'un train qui vous conduira au cœur de paysages ruraux spectaculaires, escaladez des routes de montagne abruptes, admirez des chutes d'eau géantes et traversez des paysages exceptionnels avant une descente en train à couper le souffle.

À partir de : Adulte 162 € / Enfant 119 €

Détails, tarifs et programmes d'excursions en téléchargement sur [msccroisieres.fr](http://msccroisieres.fr)



FLÂM

FJORDS NORVÉGIENS



# Molde : un panorama extraordinaire

## MSC MERAVIGLIA

2019 | CROISIÈRE DE 8 JOURS - 7 NUITS

Danemark, Norvège, Allemagne



À PARTIR DE

899 €



Jour	Port	Arrivée	Départ
1 Dim	★ <b>Copenhague, Danemark</b>		18:00
2 Lun	● <i>En mer</i>	-	-
3 Mar	● Hellesylt/Geiranger, Norvège	07:00	17:00
4 Mer	● Molde, Norvège	07:00	14:00
5 Jeu	● Flåm, Norvège	08:00	18:00
6 Ven	● <i>En mer</i>	-	-
7 Sam	★ <b>Kiel, Lübeck/Allemagne</b>	09:00	19:00
8 Dim	● Copenhague, Danemark	09:00	

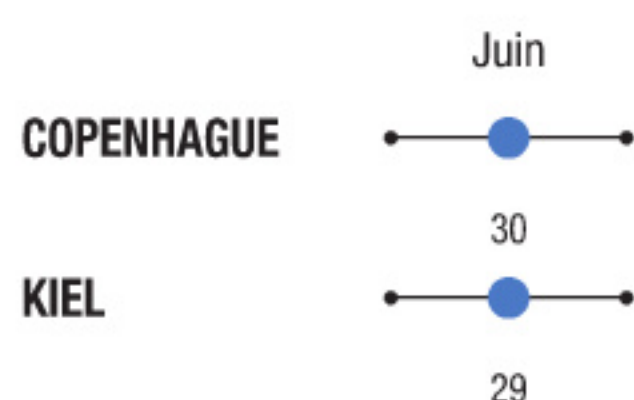

### TARIF ILLICO À PARTIR DE 899 € p.p

PRIX À PARTIR DE PAR PERSONNE EN CABINE DOUBLE EN EURO	AMBIANCE BELLA				AMBIANCE FANTASTICA				AMBIANCE AUREA			MSC YACHT CLUB		
	Intérieure	Intérieure Studio*	Vue mer	Balcon	Intérieure	Vue mer	Balcon	Super cabine familiale**	Balcon	Suite	Duplex Suite	Intérieure	Suite Deluxe	Suite Royale
<b>MOYENNE SAISON</b>	899	1 349	1 099	1 349	949	1 199	1 449	4 199	1 849	2 249	3 379	2 099	2 549	4 049

Le tarif ne comprend pas les frais de service à bord, payables au moment de la réservation ou à bord en fin de croisière. Adultes : 10 € par nuit - Enfants de 2 à 11 ans inclus : 5 € par nuit (Moins de 2 ans : pas de frais de service). Voir [msccroisieres.fr](http://msccroisieres.fr) pour plus de précisions. Les tarifs des forfaits sont donnés « à partir de » et représentent le prix le plus bas de la saison correspondante. Ils peuvent être modifiés après l'impression de cette brochure. Les taxes et charges portuaires pour les enfants de moins de 18 ans s'élèvent à 130 €. \*Cabine Individuelle. \*\*Le prix des Supers Cabines Familiales est donné par cabine.

#### OFFRES SPÉCIALES



**CROISIÈRE POUR LES ENFANTS**



**INFORMATIONS POUR VOLS ET TRANSFERTS**

**Vois PARIS-COPENHAGUE-PARIS**  
Avec transferts aéroport-port-aéroport, à partir de 369 € p.p.  
**Vois PARIS-HAMBOURG-PARIS**  
Avec transferts aéroport-port-aéroport, à partir de 340 € p.p.  
Supplément vol de Province, à partir de 100 € p.p.

**CIRQUE DU SOLEIL AT SEA**

**SPECTACLES EXCLUSIFS À BORD**



**FORFAIT BOISSONS TOUT-INCLUS RESTAURANT & BAR**



**FORFAIT RESTAURANTS DE SPÉCIALITÉS**



**FORFAIT EXCURSIONS EXPLORER**

**FORFAIT EXCURSIONS EXPLORER**  
Excursion à : Kiel (KIE04T), Hellesylt/Geiranger (HEL01), Molde (MLD01)  
**ADULTE** (≥ 14 ans) 262 € p.p et par croisière  
**ENFANT** (< 14 ans) 192 € p.p et par croisière  
Sous réserve de disponibilité.

Plus de détails sur le rabat de la **couverture**

#### FLÅM

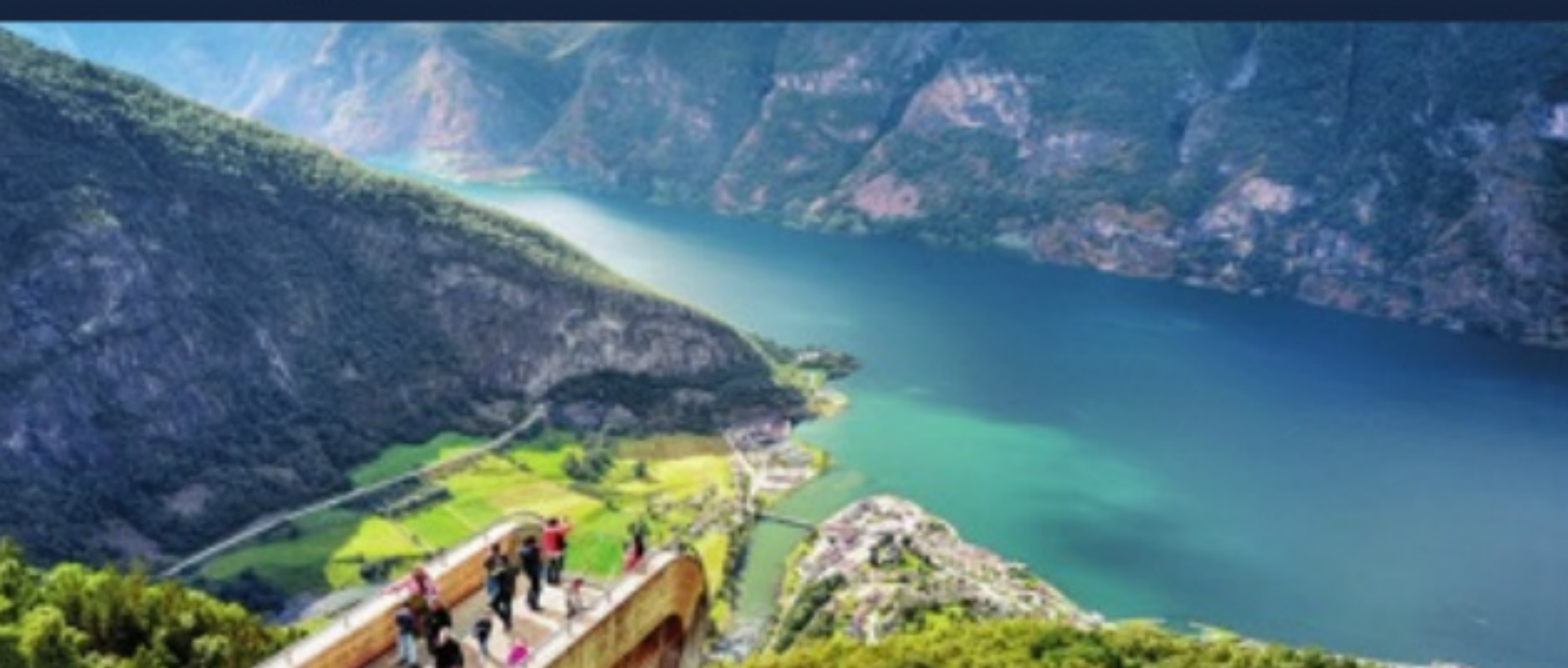

#### NOS MEILLEURES EXCURSIONS

**Stegastein & Østerbø Mountain Lodge (FLA08)**

Admirez les paysages majestueux de la Norvège lors de cette excursion panoramique allant au point de vue de Stegastein surplombant un fjord sublime et à la Østerbø Mountain Lodge, nichée entre des montagnes immaculées.

À partir de : Adulte 92 € / Enfant 69 €

Détails, tarifs et programmes d'excursions en téléchargement sur [msccroisieres.fr](http://msccroisieres.fr)



# Danse sur la glace en Norvège

## MSC MERAVIGLIA

2019 | CROISIÈRE DE 8 JOURS - 7 NUITS

Danemark, Norvège, Allemagne



À PARTIR DE

949



Jour	Port	Arrivée	Départ
1 Dim	★ Copenhague, Danemark		18:00
2 Lun	● En mer	-	-
3 Mar	● Olden, Norvège	07:00	17:00
4 Mer	● Flåm, Norvège	08:00	19:00
5 Jeu	● Stavanger, Norvège	12:00	21:00
6 Ven	● En mer	-	-
7 Sam	★ Kiel, Lübeck/Allemagne	07:00	19:00
8 Dim	● Copenhague, Danemark	09:00	

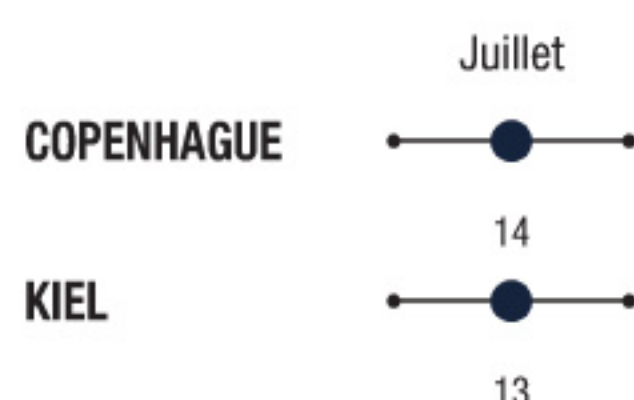

### TARIF ILLICO À PARTIR DE 949 € p.p

PRIX À PARTIR DE PAR PERSONNE EN CABINE DOUBLE EN EURO	AMBIANCE BELLA				AMBIANCE FANTASTICA				AMBIANCE AUREA			MSC YACHT CLUB		
	Intérieure	Intérieure Studio	Vue mer	Balcon	Intérieure	Vue mer	Balcon	Super cabine familiale**	Balcon	Suite	Duplex Suite	Intérieure	Suite Deluxe	Suite Royale
<b>HAUTE SAISON</b>	949	1 429	1 149	1 399	999	1 249	1 499	4 399	1 899	2 299	3 449	2 149	2 599	4 099

Le tarif ne comprend pas les frais de service à bord, payables au moment de la réservation ou à bord en fin de croisière. Adultes : 10 € par nuit - Enfants de 2 à 11 ans inclus : 5 € par nuit (Moins de 2 ans : pas de frais de service). Voir msccroisieres.fr pour plus de précisions. Les tarifs des forfaits sont donnés « à partir de » et représentent le prix le plus bas de la saison correspondante. Ils peuvent être modifiés après l'impression de cette brochure. Les taxes et charges portuaires pour les enfants de moins de 18 ans s'élèvent à 130 €. \*Cabine Individuelle. \*\*Le prix des Supers Cabines Familiales est donné par cabine.

#### OFFRES SPÉCIALES



**CROISIÈRE POUR LES ENFANTS**



**INFORMATIONS POUR VOLS ET TRANSFERTS**

**Vols PARIS-COPENHAGUE-PARIS**  
Avec transferts aéroport-port-aéroport, à partir de 369 € p.p.  
**Vols PARIS-HAMBOURG-PARIS**  
Avec transferts aéroport-port-aéroport, à partir de 340 € p.p.  
Supplément vol de Province, à partir de 100 € p.p.

**CIRQUE DU SOLEIL AT SEA**

**SPECTACLES EXCLUSIFS À BORD**



**FORFAIT BOISSONS TOUT-INCLUS RESTAURANT & BAR**



**FORFAIT RESTAURANTS DE SPÉCIALITÉS**



**FORFAIT EXCURSIONS EXPLORER**

**FORFAIT EXCURSIONS EXPLORER**  
Excursion à : Kiel (KIE04T), Olden (ODN01), Stavanger (STA03)  
**ADULTE** (≥14 ans) 219 € p.p et par croisière  
**ENFANT** (< 14 ans) 165 € p.p et par croisière  
Sous réserve de disponibilité.

Plus de détails sur le rabat de la couverture

STAVANGER



#### NOS MEILLEURES EXCURSIONS

**Stavanger & Nature (STA15)**

Découvrez la ville de Stavanger et son beau mélange d'antique et de moderne, ainsi que la rivière Dirdal, le champ de rochers de Gloppedalsuren, la zone agricole de Jaeren et les plages de Sola. Une journée bien remplie !

À partir de : Adulte 99 € / Enfant 72 €

Détails, tarifs et programmes d'excursions en téléchargement sur msccroisieres.fr



FJORDS NORVÉGIENS



# Hellesylt/Geiranger : terres de glaciers et de cascades

## MSC MERAVIGLIA

2019 | CROISIÈRE DE 8 JOURS - 7 NUITS

Danemark, Norvège, Allemagne



À PARTIR DE

949 €



Jour	Port	Arrivée	Départ
1 Dim	★ Copenhague, Danemark		18:00
2 Lun	● En mer	-	-
3 Mar	● Alesund, Norvège	07:00	16:00
4 Mer	● Hellesylt/Geiranger, Norvège	07:00	17:00
5 Jeu	● Flåm, Norvège	08:00	18:00
6 Ven	● En mer	-	-
7 Sam	★ Kiel, Lübeck/Allemagne	09:00	19:00
8 Dim	● Copenhague, Danemark	09:00	

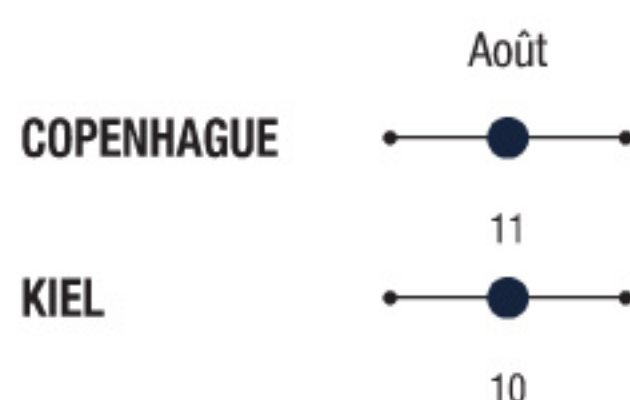

### TARIF ILLICO À PARTIR DE 949 € p.p

PRIX À PARTIR DE PAR PERSONNE EN CABINE DOUBLE EN EURO	AMBIANCE BELLA				AMBIANCE FANTASTICA				AMBIANCE AUREA			MSC YACHT CLUB		
	Intérieure	Intérieure Studio*	Vue mer	Balcon	Intérieure	Vue mer	Balcon	Super cabine familiale**	Balcon	Suite	Duplex Suite	Intérieure	Suite Deluxe	Suite Royale
<b>HAUTE SAISON</b>	949	1 429	1 149	1 399	999	1 249	1 499	4 399	1 899	2 299	3 449	2 149	2 599	4 099

Le tarif ne comprend pas les frais de service à bord, payables au moment de la réservation ou à bord en fin de croisière. Adultes : 10 € par nuit - Enfants de 2 à 11 ans inclus : 5 € par nuit (Moins de 2 ans : pas de frais de service). Voir msccroisieres.fr pour plus de précisions. Les tarifs des forfaits sont donnés « à partir de » et représentent le prix le plus bas de la saison correspondante. Ils peuvent être modifiés après l'impression de cette brochure. Les taxes et charges portuaires pour les enfants de moins de 18 ans s'élèvent à 130 €. \*Cabine Individuelle. \*\*Le prix des Supers Cabines Familiales est donné par cabine.

#### OFFRES SPÉCIALES



**CROISIÈRE POUR LES ENFANTS**



**INFORMATIONS POUR VOLS ET TRANSFERTS**

**Vois PARIS-COPENHAGUE-PARIS**  
Avec transferts aéroport-port-aéroport, à partir de 369 € p.p.  
**Vois PARIS-HAMBOURG-PARIS**  
Avec transferts aéroport-port-aéroport, à partir de 340 € p.p.  
Supplément vol de Province, à partir de 100 € p.p.

**CIRQUE DU SOLEIL AT SEA**

**SPECTACLES EXCLUSIFS À BORD**



**FORFAIT BOISSONS TOUT-INCLUS RESTAURANT & BAR**



**FORFAIT RESTAURANTS DE SPÉCIALITÉS**



**FORFAIT EXCURSIONS EXPLORER**

**FORFAIT EXCURSIONS EXPLORER**  
Excursion à : Kiel (KIE04T), Olden (ODN01), Stavanger (STA03)  
**ADULTE** (≥ 14 ans) 219 € p.p et par croisière  
**ENFANT** (< 14 ans) 165 € p.p et par croisière  
Sous réserve de disponibilité.

Plus de détails sur le rabat de la couverture

#### ALESUND



#### NOS MEILLEURES EXCURSIONS

##### Randonnée au sommet du Sukkertoppen (ASD05)

À partir de l'île d'Hessa, lancez-vous à l'aventure avec une randonnée d'environ 1h sur une piste naturelle conduisant au sommet du Sukkertoppen à 300m d'altitude. Vue spectaculaire garantie!

À partir de : Adulte 72 € / Enfant 52 €

Détails, tarifs et programmes d'excursions en téléchargement sur msccroisieres.fr



# Des prairies norvégiennes aux rues de Copenhague

## MSC POESIA

2019 | CROISIÈRE DE 8 JOURS - 7 NUITS

Danemark, Allemagne, Norvège



À PARTIR DE

849 €



Jour	Port	Arrivée	Départ
1 Sam	★ Copenhague, Danemark		18:00
2 Dim	• Warnemünde, Allemagne	08:00	19:00
3 Lun	• En mer	-	-
4 Mar	• Bergen, Norvège	13:00	19:00
5 Mer	• Flåm, Norvège	07:00	17:00
6 Jeu	• Hellesylt/Geiranger, Norvège	08:00	18:00
7 Ven	• En mer	-	-
8 Sam	• Copenhague, Danemark	09:00	

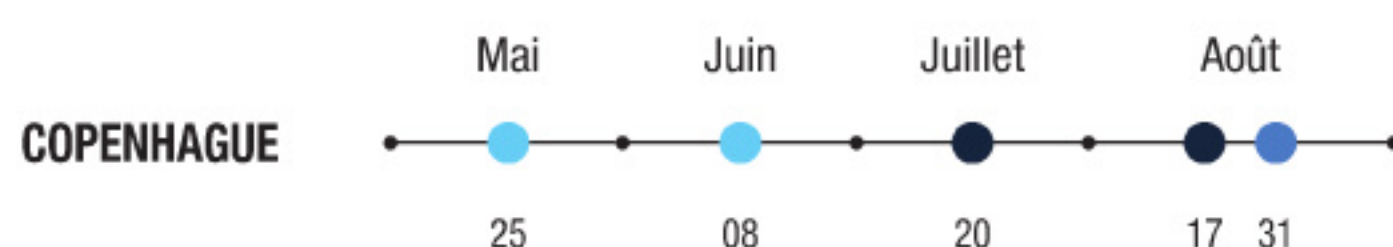

### TARIF ILLICO À PARTIR DE 849 € p.p

PRIX À PARTIR DE PAR PERSONNE EN CABINE DOUBLE EN EURO	AMBIANCE BELLA			AMBIANCE FANTASTICA			AMBIANCE AUREA	
	Intérieure	Vue Partielle*	Balcon	Intérieure	Vue mer	Balcon	Balcon	Suite
<b>BASSE SAISON</b>	849	1 049	1 249	899	1 149	1 349	1 749	1 999
<b>MOYENNE SAISON</b>	899	1 099	1 299	949	1 199	1 399	1 799	2 049
<b>HAUTE SAISON</b>	949	1 149	1 349	999	1 249	1 449	1 849	2 099

Le tarif ne comprend pas les frais de service à bord, payables au moment de la réservation ou à bord en fin de croisière. Adultes : 10 € par nuit - Enfants de 2 à 11 ans inclus : 5 € par nuit (Moins de 2 ans : pas de frais de service). Voir [msccroisieres.fr](http://msccroisieres.fr) pour plus de précisions. Les tarifs des forfaits sont donnés « à partir de » et représentent le prix le plus bas de la saison correspondante. Ils peuvent être modifiés après l'impression de cette brochure. Les taxes et charges portuaires pour les enfants de moins de 18 ans s'élèvent à 130 €. \*Certaines cabines peuvent avoir la vue obstruée.

#### OFFRES SPÉCIALES



**CROISIÈRE POUR LES ENFANTS**

0-2 ans : gratuit ;  
2-11 ans : gratuit toute l'année selon disponibilité ;  
12-17 ans : gratuit en moyenne et basse saison selon disponibilité. Payant en haute saison\*.

\*Enfants - de 18 ans : taxes et charges portuaires, vol et transferts (le cas échéant) à ajouter. Plus de détails sur [msccroisieres.fr](http://msccroisieres.fr).



**INFORMATIONS POUR VOLS ET TRANSFERTS**

**Vois PARIS-COPENHAGUE-PARIS**  
Avec transferts aéroport-port-aéroport, à partir de 369 € p.p. Supplément vol de Province, à partir de 100 € p.p.



**FORFAIT BOISSONS TOUT-INCLUS RESTAURANT & BAR**



**FORFAIT RESTAURANTS DE SPÉCIALITÉS**



**FORFAIT INTERNET**



**FORFAIT EXCURSIONS EXPLORER**

**FORFAIT EXCURSIONS EXPLORER**  
Excursion à : Bergen (BER01), Hellesylt/Geiranger (GER05), Warnemünde (WAR02)

**ADULTE** (≥ 14 ans) 192 € p.p et par croisière  
**ENFANT** (< 14 ans) 149 € p.p et par croisière  
Sous réserve de disponibilité.

Plus de détails sur le rabat de la couverture

FLÅM, Nærøfjord



#### NOS MEILLEURES EXCURSIONS

**Nærøfjord & Stalheim** (FLA06)

Plongez dans les paysages de montagnes enneigées et de chutes d'eau vertigineuses, d'abord en bateau au cœur du sublime Nærøfjord, ensuite en bus pour atteindre Stalheim avant de rejoindre Flam sur une jolie route sinueuse.

À partir de : Adulte 89 € / Enfant 65 €

Détails, tarifs et programmes d'excursions en téléchargement sur [msccroisieres.fr](http://msccroisieres.fr)

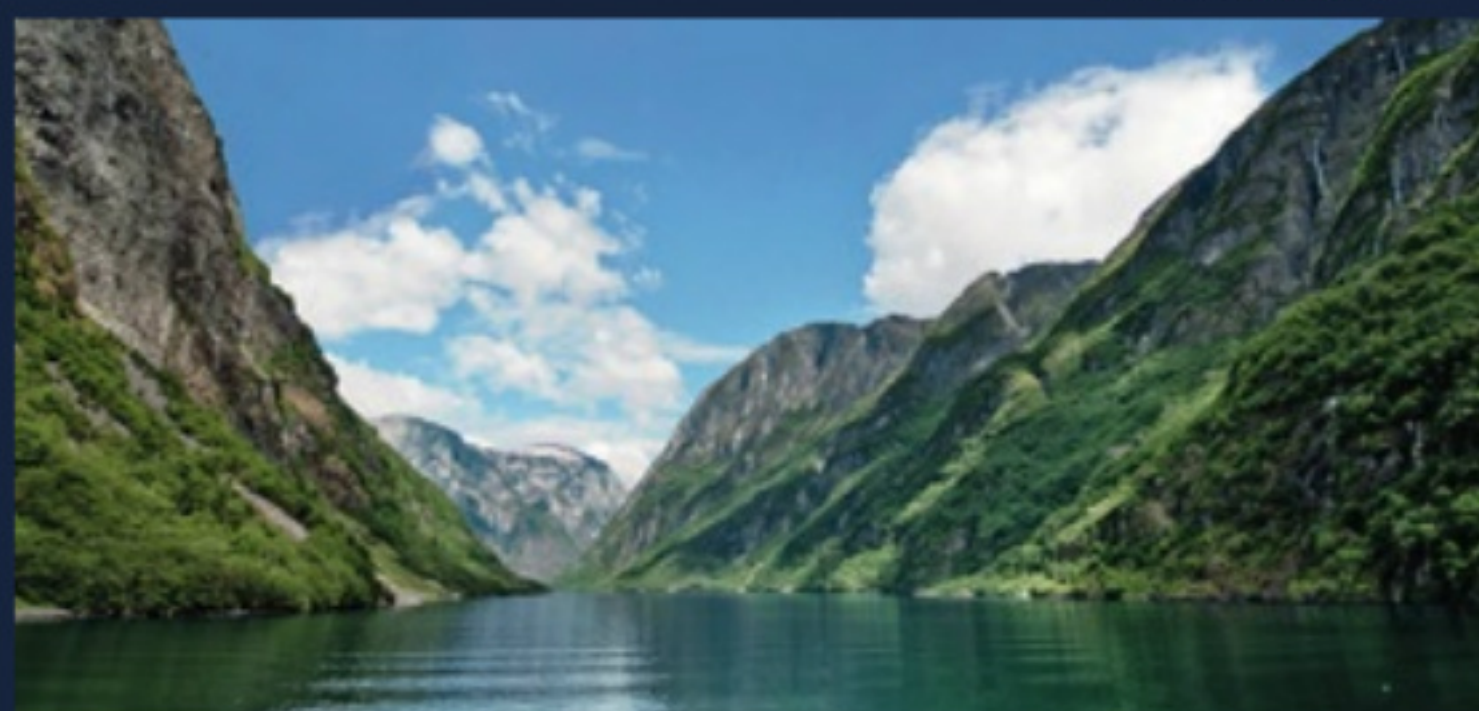

FJORDS NORVÉGIENS



# Vues norvégiennes : Maisons blanches et toits rouges

## MSC POESIA

2019 | CROISIÈRE DE 8 JOURS - 7 NUITS

Danemark, Allemagne, Norvège



À PARTIR DE

899 €



Jour	Port	Arrivée	Départ
1 Sam	★ Copenhague, Danemark		18:00
2 Dim	• Warnemünde, Allemagne	08:00	19:00
3 Lun	• En mer	-	-
4 Mar	• Stavanger, Norvège	07:00	16:00
5 Mer	• Flåm, Norvège	07:00	17:00
6 Jeu	• Hellestyt/Geiranger, Norvège	08:00	18:00
7 Ven	• En mer	-	-
8 Sam	• Copenhague, Danemark	08:00	



### TARIF ILLICO À PARTIR DE 899 € p.p

PRIX À PARTIR DE PAR PERSONNE EN CABINE DOUBLE EN EURO	AMBIANCE BELLA			AMBIANCE FANTASTICA			AMBIANCE AUREA	
	Intérieure	Vue Partielle*	Balcon	Intérieure	Vue mer	Balcon	Balcon	Suite
MOYENNE SAISON	899	1 099	1 299	949	1 199	1 399	1 799	2 049
HAUTE SAISON	949	1 149	1 349	999	1 249	1 449	1 849	2 099

Le tarif ne comprend pas les frais de service à bord, payables au moment de la réservation ou à bord en fin de croisière. Adultes : 10 € par nuit - Enfants de 2 à 11 ans inclus : 5 € par nuit (Moins de 2 ans : pas de frais de service). Voir [msccroisieres.fr](http://msccroisieres.fr) pour plus de précisions. Les tarifs des forfaits sont donnés « à partir de » et représentent le prix le plus bas de la saison correspondante. Ils peuvent être modifiés après l'impression de cette brochure. Les taxes et charges portuaires pour les enfants de moins de 18 ans s'élèvent à 130 €. \*Certaines cabines peuvent avoir la vue obstruée.

#### OFFRES SPÉCIALES



**CROISIÈRE POUR LES ENFANTS**

0-2 ans : gratuit ;  
2-11 ans : gratuit toute l'année selon disponibilité ;  
12-17 ans : gratuit en moyenne et basse saison selon disponibilité. Payant en haute saison\*.

\*Enfants - de 18 ans : taxes et charges portuaires, vol et transferts (le cas échéant) à ajouter. Plus de détails sur [msccroisieres.fr](http://msccroisieres.fr).



**INFORMATIONS POUR VOLS ET TRANSFERTS**

**Vois PARIS-COPENHAGUE-PARIS**  
Avec transferts aéroport-port-aéroport, à partir de 369 € p.p. Supplément vol de Province, à partir de 100 € p.p.



**FORFAIT BOISSONS TOUT-INCLUS RESTAURANT & BAR**



**FORFAIT RESTAURANTS DE SPÉCIALITÉS**



**FORFAIT INTERNET**



**FORFAIT EXCURSIONS EXPLORER**

**FORFAIT EXCURSIONS EXPLORER**  
Excursion à : Warnemünde (WAR02), Hellestyt/Geiranger (GER01), Stavanger (STA03)

**ADULTE** (≥14 ans) 209 € p.p et par croisière  
**ENFANT** (< 14 ans) 155 € p.p et par croisière  
Sous réserve de disponibilité.

Plus de détails sur le rabat de la **couverture**

### STAVANGER, Pulpit Rock

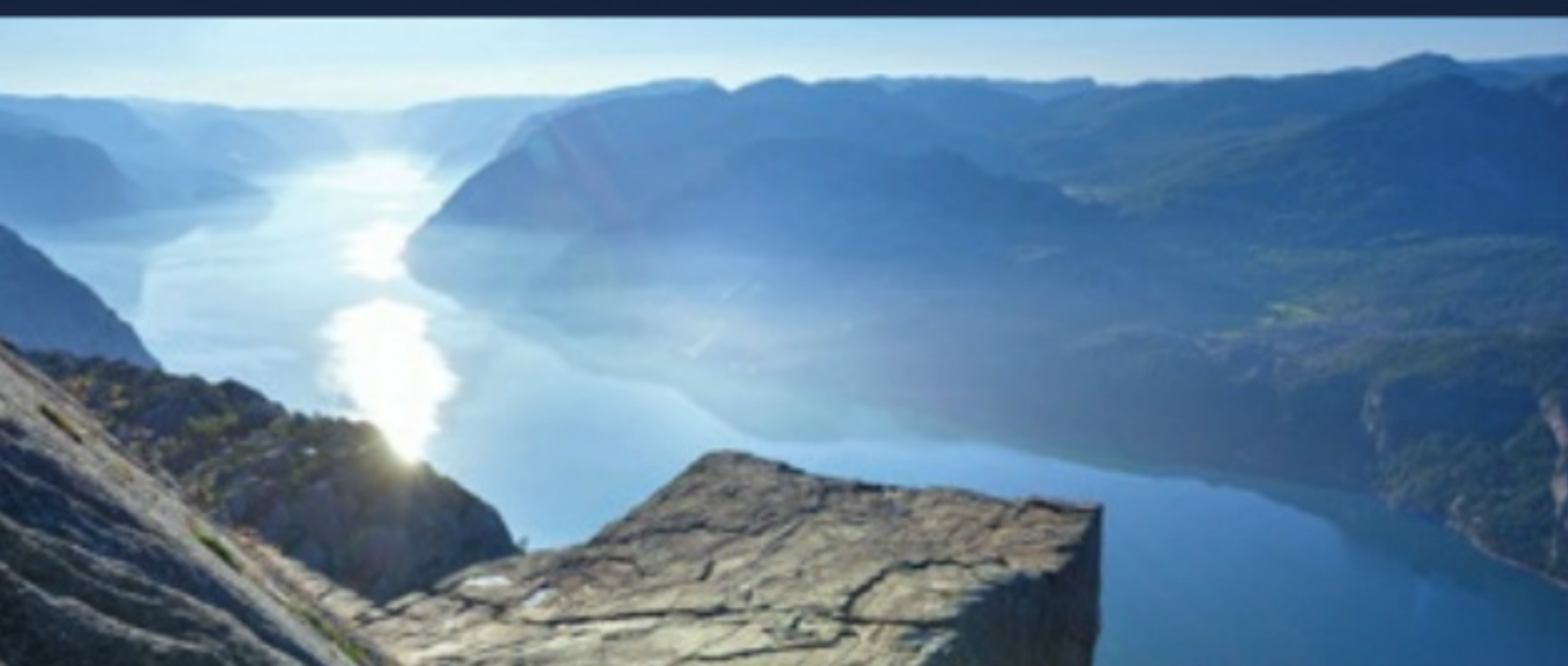

#### NOS MEILLEURES EXCURSIONS

##### Croisière Lysefjord (STA02)

Profitez des paysages spectaculaires de l'archipel de Stavanger dans le confort d'un bateau moderne naviguant dans Lysefjord et l'incroyable point de vue sur la falaise, connue sous le nom de Pulpit Rock.

À partir de : Adulte 112 € / Enfant 82 €

Détails, tarifs et programmes d'excursions en téléchargement sur [msccroisieres.fr](http://msccroisieres.fr)



# En bleu et rouge : Norvège et Danemark

## MSC POESIA

2019 | CROISIÈRE DE 8 JOURS - 7 NUITS

Danemark, Allemagne, Norvège



À PARTIR DE

899 €



Jour	Port	Arrivée	Départ
1 Sam	★ Copenhague, Danemark		18:00
2 Dim	• Warnemünde, Allemagne	08:00	19:00
3 Lun	• En mer	-	-
4 Mar	• Flåm, Norvège	09:00	19:00
5 Mer	• Alesund, Norvège	08:00	18:00
6 Jeu	• Hellesylt/Geiranger, Norvège	08:00	17:00
7 Ven	• En mer	-	-
8 Sam	• Copenhague, Danemark	08:00	



### TARIF ILLICO À PARTIR DE 899 € p.p

PRIX À PARTIR DE PAR PERSONNE EN CABINE DOUBLE EN EURO	AMBIANCE BELLA			AMBIANCE FANTASTICA			AMBIANCE AUREA	
	Intérieure	Vue Partielle*	Balcon	Intérieure	Vue mer	Balcon	Balcon	Suite
<b>MOYENNE SAISON</b>	899	1 099	1 299	949	1 199	1 399	1 799	2 049

Le tarif ne comprend pas les frais de service à bord, payables au moment de la réservation ou à bord en fin de croisière. Adultes : 10 € par nuit - Enfants de 2 à 11 ans inclus : 5 € par nuit (Moins de 2 ans : pas de frais de service). Voir [msccroisieres.fr](http://msccroisieres.fr) pour plus de précisions. Les tarifs des forfaits sont donnés « à partir de » et représentent le prix le plus bas de la saison correspondante. Ils peuvent être modifiés après l'impression de cette brochure. Les taxes et charges portuaires pour les enfants de moins de 18 ans s'élèvent à 130 €. \*Certaines cabines peuvent avoir la vue obstruée.

#### OFFRES SPÉCIALES



#### CROISIÈRE POUR LES ENFANTS

0-2 ans : gratuit ;  
2-11 ans : gratuit toute l'année selon disponibilité ;  
12-17 ans : gratuit en moyenne et basse saison selon disponibilité. Payant en haute saison\*.

\*Enfants - de 18 ans : taxes et charges portuaires, vol et transferts (le cas échéant) à ajouter. Plus de détails sur [msccroisieres.fr](http://msccroisieres.fr).



#### INFORMATIONS POUR VOLS ET TRANSFERTS

**Vois PARIS-COPENHAGUE-PARIS**  
Avec transferts aéroport-port-aéroport, à partir de 369 € p.p. Supplément vol de Province, à partir de 100 € p.p.



#### FORFAIT BOISSONS TOUT-INCLUS RESTAURANT & BAR



#### FORFAIT RESTAURANTS DE SPÉCIALITÉS



#### FORFAIT INTERNET



#### FORFAIT EXCURSIONS EXPLORER

**FORFAIT EXCURSIONS EXPLORER**  
Excursion à : Warnemünde (WAR02), Alesund (ASD01), Hellesylt/Geiranger (HELO1)  
**ADULTE** (≥14 ans) 275 € p.p et par croisière  
**ENFANT** (< 14 ans) 202 € p.p et par croisière  
Sous réserve de disponibilité.

Plus de détails sur le rabat de la couverture



#### NOS MEILLEURES EXCURSIONS

#### Aksla & Atlantic Ocean Park (ASD04)

L'Atlantic Ocean Park est l'un des plus grands aquariums d'Europe. Ne ratez pas cette opportunité de découvrir de plus près la faune marine de l'Atlantique Nord, avant de profiter d'une visite des quartiers Art Nouveau d'Alesund.

À partir de : Adulte 72 € / Enfant 55 €

Détails, tarifs et programmes d'excursions en téléchargement sur [msccroisieres.fr](http://msccroisieres.fr)



ALESUND, Parc Atlantic Ocean



# Splendeurs des fjords norvégiens

## MSC ORCHESTRA

2019 | CROISIÈRE DE 12 JOURS - 11 NUITS

Allemagne, Norvège



À PARTIR DE

1 299 €



Jour	Port	Arrivée	Départ
1	★ <b>Hambourg, Allemagne</b>		<b>18:00</b>
2	● <i>En mer</i>	-	-
3	● Alesund, Norvège	10:00	18:00
4	● <i>En mer</i>	-	-
5	● Honningsvåg, Cap Nord/Norvège	15:00	
6	● Honningsvåg, Cap Nord/Norvège		02:00
6	● Tromso, Norvège	13:00	19:00
7	● Leknes, îles de Lofoten/Norvège	13:00	19:00
8	● Trondheim, Norvège	14:00	20:00
9	● Andalsnes, Norvège	08:00	14:00
10	● Olden, Norvège	07:00	16:00
11	● <i>En mer</i>	-	-
12	● <b>Hambourg, Allemagne</b>	09:00	



### TARIF ILLICO À PARTIR DE 1 299 € p.p

PRIX À PARTIR DE PAR PERSONNE EN CABINE DOUBLE EN EURO	AMBIANCE BELLA			AMBIANCE FANTASTICA			AMBIANCE AUREA	
	Intérieure	Vue Partielle*	Balcon	Intérieure	Vue mer	Balcon	Balcon	Suite
<b>MOYENNE SAISON</b>	1 299	1 599	1 949	1 399	1 699	2 099	2 499	2 799
<b>HAUTE SAISON</b>	1 499	1 799	2 149	1 599	1 899	2 299	2 699	2 999

Le tarif ne comprend pas les frais de service à bord, payables au moment de la réservation ou à bord en fin de croisière. Adultes : 10 € par nuit - Enfants de 2 à 11 ans inclus : 5 € par nuit (Moins de 2 ans : pas de frais de service). Voir [msccroisieres.fr](http://msccroisieres.fr) pour plus de précisions. Les tarifs des forfaits sont donnés « à partir de » et représentent le prix le plus bas de la saison correspondante. Ils peuvent être modifiés après l'impression de cette brochure. Les taxes et charges portuaires pour les enfants de moins de 18 ans s'élèvent à 150 €. \*Certaines cabines peuvent avoir la vue obstruée.

#### OFFRES SPÉCIALES



#### CROISIÈRE POUR LES ENFANTS

0-2 ans : gratuit ;  
2-11 ans : gratuit toute l'année selon disponibilité ;  
12-17 ans : gratuit en moyenne et basse saison selon disponibilité. Payant en haute saison\*.  
\*Enfants - de 18 ans : taxes et charges portuaires, vol et transferts (le cas échéant) à ajouter. Plus de détails sur [msccroisieres.fr](http://msccroisieres.fr).



#### INFORMATIONS POUR VOLS ET TRANSFERTS

**Vois PARIS-HAMBOURG-PARIS**  
Avec transferts aéroport-port-aéroport, à partir de 340 € p.p. Supplément vol de Province, à partir de 100 € p.p.



#### FORFAIT BOISSONS TOUT-INCLUS RESTAURANT & BAR



#### FORFAIT RESTAURANTS DE SPÉCIALITÉS



#### FORFAIT INTERNET



#### FORFAIT EXCURSIONS EXPLORER

**FORFAIT EXCURSIONS EXPLORER**  
Excursion à : Alesund (ASD01), Tromso (TSO01), Olden (ODN01)  
**ADULTE** (≥14 ans) 195 € p.p et par croisière  
**ENFANT** (< 14 ans) 152 € p.p et par croisière  
Sous réserve de disponibilité.

Plus de détails sur le rabat de la couverture

### HONNINGSVAG, Cap Nord



#### NOS MEILLEURES EXCURSIONS

#### L'incroyable cap nord (HON01)

Le Cap Nord est le point le plus haut d'Europe. Découvrez un panorama à couper le souffle. Vous serez en harmonie totale avec la nature et ses paysages de toundra aride, de montagnes et de falaises spectaculaires. N'oubliez pas votre appareil photo.

À partir de : Adulte 82 € / Enfant 62 €

Détails, tarifs et programmes d'excursions en téléchargement sur [msccroisieres.fr](http://msccroisieres.fr)



# Honningsvåg : où l'Europe rencontre le Pôle Nord

## MSC PREZIOSA

2019 | CROISIÈRE DE 12 JOURS - 11 NUITS

Allemagne, Norvège



À PARTIR DE

1 349 €



Jour	Port	Arrivée	Départ
1 Jeu	★ Hamburg, Allemagne		21:00
2 Ven	● En mer	-	-
3 Sam	● Flâm, Norvège	09:00	19:00
4 Dim	● Molde, Norvège	13:00	21:00
5 Lun	● Trondheim, Norvège	09:00	19:00
6 Mar	● En mer	-	-
7 Mer	● Honningsvåg, Cap Nord/Norvège	13:00	
8 Jeu	● Honningsvåg, Cap Nord/Norvège		02:00
8 Jeu	● Tromso, Norvège	13:00	21:00
9 Ven	● En mer	-	-
10 Sam	● Alesund, Norvège	10:00	17:00
11 Dim	● En mer	-	-
12 Lun	● Hamburg, Allemagne	07:00	



### TARIF ILLICO À PARTIR DE 1 349 € p.p

PRIX À PARTIR DE PAR PERSONNE EN CABINE DOUBLE EN EURO	AMBIANCE BELLA			AMBIANCE FANTASTICA				AMBIANCE AUREA			MSC YACHT CLUB		
	Intérieure	Vue mer	Balcon*	Intérieure	Vue mer	Balcon	Super cabine familiale**	Balcon	Suite°	Suite avec Balcon	Suite Deluxe	Suite Exécutive et Familiale°	Suite Royale
<b>BASSE SAISON</b>	1 349	1 649	1 949	1 449	1 749	2 099	8 399	2 499	2 799	3 149	3 549	4 349	5 049

Le tarif ne comprend pas les frais de service à bord, payables au moment de la réservation ou à bord en fin de croisière. Adultes : 10 € par nuit - Enfants de 2 à 11 ans inclus : 5 € par nuit (Moins de 2 ans : pas de frais de service). Voir msccroisieres.fr pour plus de précisions. Les tarifs des forfaits sont donnés « à partir de » et représentent le prix le plus bas de la saison correspondante. Ils peuvent être modifiés après l'impression de cette brochure. Les taxes et charges portuaires pour les enfants de moins de 18 ans s'élèvent à 150 €. \*Certaines cabines peuvent avoir la vue obstruée. \*\*Le prix des Supers Cabines Familiales est donné par cabine. °Fenêtre panoramique scellée.

#### OFFRES SPÉCIALES



#### CROISIÈRE POUR LES ENFANTS

0-2 ans : gratuit ;  
2-11 ans : gratuit toute l'année selon disponibilité ;  
12-17 ans : gratuit en moyenne et basse saison selon disponibilité. Payant en haute saison\*.  
\*Enfants - de 18 ans : taxes et charges portuaires, vol et transferts (le cas échéant) à ajouter. Plus de détails sur msccroisieres.fr.



#### INFORMATIONS POUR VOLS ET TRANSFERTS

**Vois PARIS-HAMBOURG-PARIS**  
Avec transferts aéroport-port-aéroport, à partir de 340 € p.p. Supplément vol de Province, à partir de 100 € p.p.



#### FORFAIT BOISSONS TOUT-INCLUS RESTAURANT & BAR



#### FORFAIT RESTAURANTS DE SPÉCIALITÉS



#### FORFAIT INTERNET



#### FORFAIT EXCURSIONS EXPLORER

**FORFAIT EXCURSIONS EXPLORER**  
Excursion à : Molde (MLD01), Tromso (TSO01), Alesund (ASD01)  
**ADULTE** (≥ 14 ans) 165 € p.p et par croisière  
**ENFANT** (< 14 ans) 132 € p.p et par croisière  
Sous réserve de disponibilité.

Plus de détails sur le rabat de la couverture

TRONDHEIM



#### NOS MEILLEURES EXCURSIONS

#### Musée Ringve & Cathédrale de Nidaro (TRM04)

Explorez 2 des trésors culturels de Trondheim: la Cathédrale de Nidaros avec ses beaux ornements et le Musée Ringve, unique en son genre. Il s'agit du seul musée norvégien spécialisé en instruments de musique du monde entier.

À partir de : Adulte 82 € / Enfant 59 €

Détails, tarifs et programmes d'excursions en téléchargement sur msccroisieres.fr



FJORDS NORVÉGIENS



# Tromso : sous les lumières vertes des aurores boréales

## MSC PREZIOSA

2019 | CROISIÈRE DE 12 JOURS - 11 NUITS

Allemagne, Norvège



À PARTIR DE

1 449 €

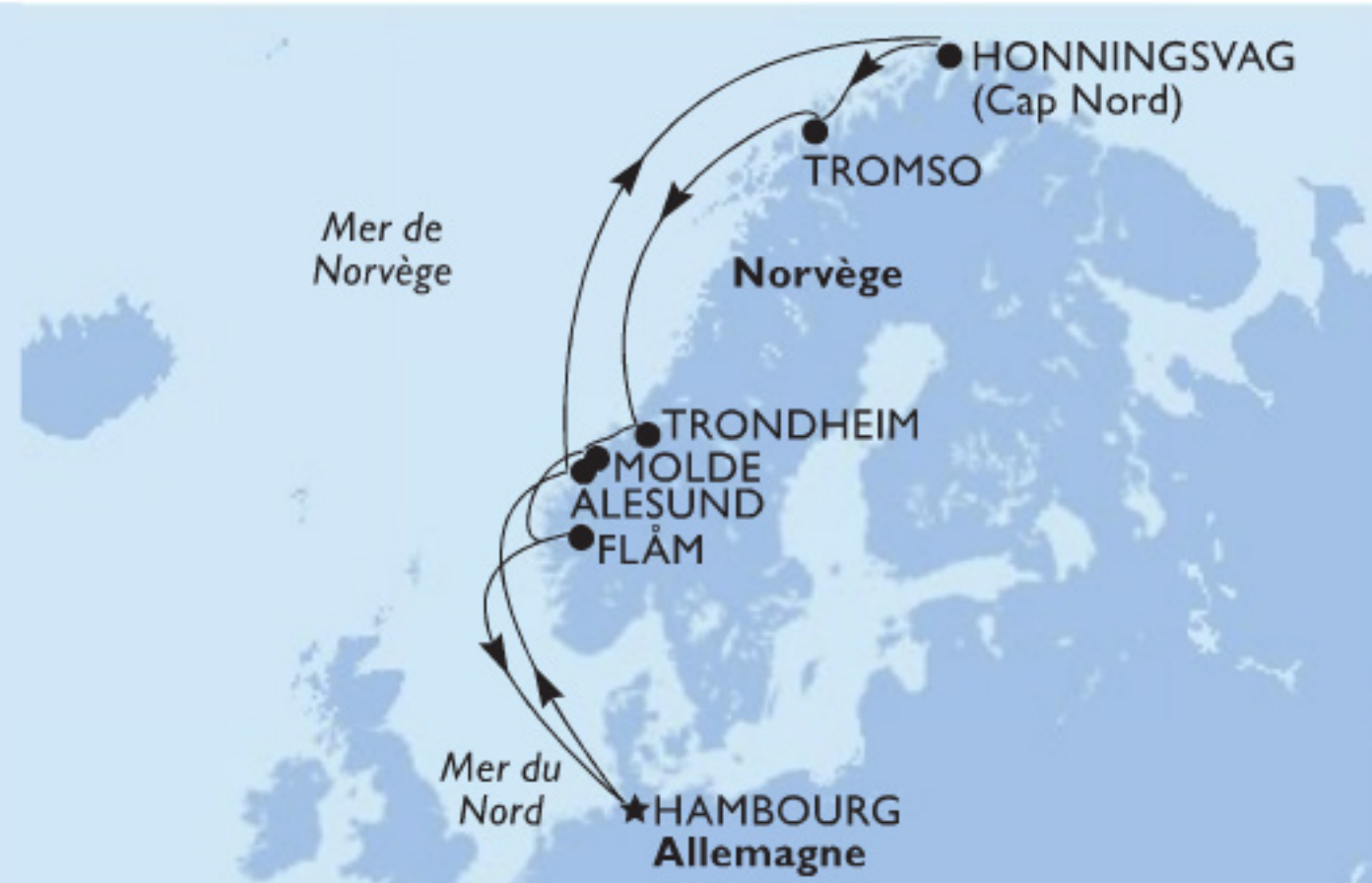

Jour	Port	Arrivée	Départ
1 Lun	★ Hamburg, Allemagne		22:00
2 Mar	● En mer	-	-
3 Mer	● Alesund, Norvège	10:00	20:00
4 Jeu	● En mer	-	-
5 Ven	● Honningsvåg, Cap Nord/Norvège	13:00	
6 Sam	● Honningsvåg, Cap Nord/Norvège		02:00
6 Sam	● Tromso, Norvège	13:00	21:00
7 Dim	● En mer	-	-
8 Lun	● Trondheim, Norvège	10:00	19:00
9 Mar	● Molde, Norvège	07:00	14:00
10 Mer	● Flâm, Norvège	08:00	19:00
11 Jeu	● En mer	-	-
12 Ven	● Hamburg, Allemagne	07:00	



### TARIF ILLICO À PARTIR DE 1 449 € p.p

PRIX À PARTIR DE PAR PERSONNE EN CABINE DOUBLE EN EURO	AMBIANCE BELLA			AMBIANCE FANTASTICA				AMBIANCE AUREA			MSC YACHT CLUB		
	Intérieure	Vue mer	Balcon*	Intérieure	Vue mer	Balcon	Super cabine familiale**	Balcon	Suite*	Suite avec Balcon	Suite Deluxe	Suite Exécutive et Familiale*	Suite Royale
<b>BASSE SAISON</b>	1 449	1 749	2 049	1 549	1 849	2 199	8 799	2 599	2 899	3 249	3 649	4 449	5 149

Le tarif ne comprend pas les frais de service à bord, payables au moment de la réservation ou à bord en fin de croisière. Adultes : 10 € par nuit - Enfants de 2 à 11 ans inclus : 5 € par nuit (Moins de 2 ans : pas de frais de service). Voir mscroisieres.fr pour plus de précisions. Les tarifs des forfaits sont donnés « à partir de » et représentent le prix le plus bas de la saison correspondante. Ils peuvent être modifiés après l'impression de cette brochure. Les taxes et charges portuaires pour les enfants de moins de 18 ans s'élèvent à 150 €. \*Certaines cabines peuvent avoir la vue obstruée. \*\*Le prix des Supers Cabines Familiales est donné par cabine. \*Fenêtre panoramique scellée.

#### OFFRES SPÉCIALES



#### CROISIÈRE POUR LES ENFANTS

0-2 ans : gratuit ;  
2-11 ans : gratuit toute l'année selon disponibilité ;  
12-17 ans : gratuit en moyenne et basse saison selon disponibilité. Payant en haute saison\*.  
\*Enfants - de 18 ans : taxes et charges portuaires, vol et transferts (le cas échéant) à ajouter. Plus de détails sur mscroisieres.fr.



#### INFORMATIONS POUR VOLS ET TRANSFERTS

**Vois PARIS-HAMBOURG-PARIS**  
Avec transferts aéroport-port-aéroport, à partir de 340 € p.p. Supplément vol de Province, à partir de 100 € p.p.



#### FORFAIT BOISSONS TOUT-INCLUS RESTAURANT & BAR



#### FORFAIT RESTAURANTS DE SPÉCIALITÉS



#### FORFAIT INTERNET



#### FORFAIT EXCURSIONS EXPLORER

#### FORFAIT EXCURSIONS EXPLORER

Excursion à : Molde (MLD01), Tromso (TSO01), Alesund (ASD01)

ADULTE (≥14 ans) 165 € p.p et par croisière  
ENFANT (< 14 ans) 132 € p.p et par croisière  
Sous réserve de disponibilité.

Plus de détails sur le rabat de la couverture

### TROMSO



#### NOS MEILLEURES EXCURSIONS

#### Visite de la ville, Musée de Tromsø et téléphérique (TSO04)

Tromsø, porte d'entrée vers l'Arctique, se trouve sur une belle île couverte de forêts. Explorez ses principales attractions avant de profiter d'un trajet en téléphérique jusqu'au mont Storsteinen pour des vues spectaculaires sur les îles environnantes.

À partir de : Adulte 69 € / Enfant 49 €

Détails, tarifs et programmes d'excursions en téléchargement sur mscroisieres.fr



# Trondheim et ses cascades colorées

## MSC PREZIOSA

2019 | CROISIÈRE DE 12 JOURS - 11 NUITS

Allemagne, Norvège



À PARTIR DE

1 449 €

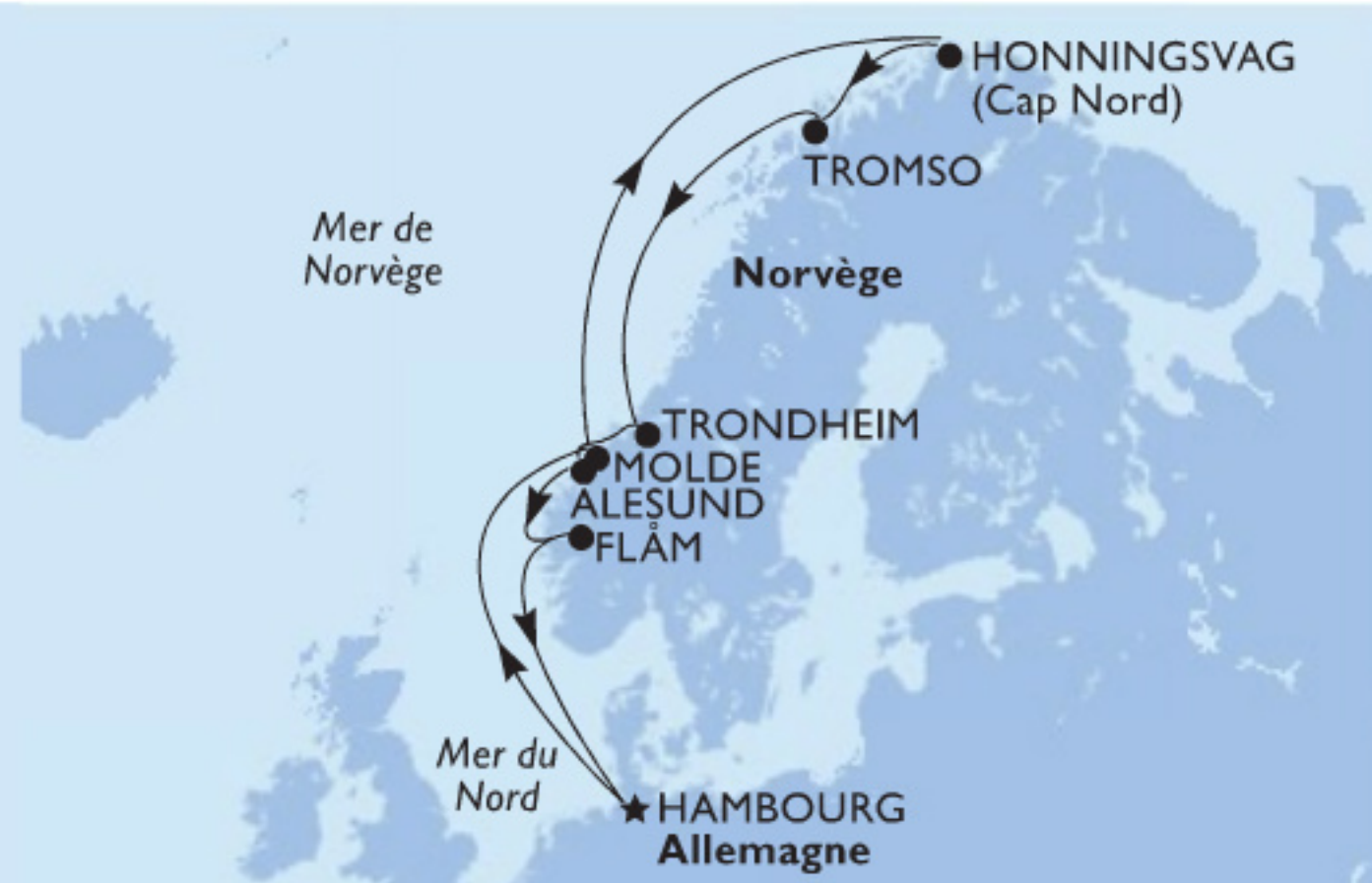

Jour	Port	Arrivée	Départ
1 Ven	★ Hamburg, Allemagne		21:00
2 Sam	● En mer	-	-
3 Dim	● Molde, Norvège	13:00	21:00
4 Lun	● En mer	-	-
5 Mar	● Honningsvåg, Cap Nord/Norvège	13:00	
6 Mer	● Honningsvåg, Cap Nord/Norvège		02:00
6 Mer	● Tromso, Norvège	13:00	21:00
7 Jeu	● En mer	-	-
8 Ven	● Trondheim, Norvège	09:00	17:00
9 Sam	● Alesund, Norvège	09:00	16:00
10 Dim	● Flâm, Norvège	07:00	19:00
11 Lun	● En mer	-	-
12 Mar	● Hamburg, Allemagne	07:00	



### TARIF ILLICO À PARTIR DE 1 449 € p.p

PRIX À PARTIR DE PAR PERSONNE EN CABINE DOUBLE EN EURO	AMBIANCE BELLA			AMBIANCE FANTASTICA				AMBIANCE AUREA			MSC YACHT CLUB		
	Intérieure	Vue mer	Balcon*	Intérieure	Vue mer	Balcon	Super cabine familiale**	Balcon	Suite°	Suite avec Balcon	Suite Deluxe	Suite Exécutive et Familiale°	Suite Royale
<b>BASSE SAISON</b>	1 449	1 749	2 049	1 549	1 849	2 199	8 799	2 599	2 899	3 249	3 649	4 449	5 149

Le tarif ne comprend pas les frais de service à bord, payables au moment de la réservation ou à bord en fin de croisière. Adultes : 10 € par nuit - Enfants de 2 à 11 ans inclus : 5 € par nuit (Moins de 2 ans : pas de frais de service). Voir mscroisieres.fr pour plus de précisions. Les tarifs des forfaits sont donnés « à partir de » et représentent le prix le plus bas de la saison correspondante. Ils peuvent être modifiés après l'impression de cette brochure. Les taxes et charges portuaires pour les enfants de moins de 18 ans s'élèvent à 150 €. \*Certaines cabines peuvent avoir la vue obstruée. \*\*Le prix des Supers Cabines Familiales est donné par cabine. °Fenêtre panoramique scellée.

#### OFFRES SPÉCIALES



#### CROISIÈRE POUR LES ENFANTS

0-2 ans : gratuit ;  
2-11 ans : gratuit toute l'année selon disponibilité ;  
12-17 ans : gratuit en moyenne et basse saison selon disponibilité. Payant en haute saison\*.

\*Enfants - de 18 ans : taxes et charges portuaires, vol et transferts (le cas échéant) à ajouter. Plus de détails sur mscroisieres.fr.



#### INFORMATIONS POUR VOLS ET TRANSFERTS

**Vois PARIS-HAMBOURG-PARIS**  
Avec transferts aéroport-port-aéroport, à partir de 340 € p.p. Supplément vol de Province, à partir de 100 € p.p.



#### FORFAIT BOISSONS TOUT-INCLUS RESTAURANT & BAR



#### FORFAIT RESTAURANTS DE SPÉCIALITÉS



#### FORFAIT INTERNET



#### FORFAIT EXCURSIONS EXPLORER

#### FORFAIT EXCURSIONS EXPLORER

Excursion à : Molde (MLD01), Tromso (TSO01), Alesund (ASD01)

ADULTE (≥ 14 ans) 165 € p.p et par croisière  
ENFANT (< 14 ans) 132 € p.p et par croisière  
Sous réserve de disponibilité.

Plus de détails sur le rabat de la couverture



#### NOS MEILLEURES EXCURSIONS

#### Honningsvåg : le Cap Nord & crabe royal (HON07)

Partez en bus vers le Cap Nord, "le toit de l'Europe", rejoignez ensuite le camp Sarnes Lavvo, visitez l'île Magerøya et dégustez du crabe royal. Ensuite, laissez-vous divertir par les histoires de votre guide autour d'un café.

À partir de : Adulte 252 € / Enfant 185 €

Détails, tarifs et programmes d'excursions en téléchargement sur mscroisieres.fr



FJORDS NORVÉGIENS



# Les îles Svalbard : le charme des lieux reculés

## MSC PREZIOSA

2019 | CROISIÈRE DE 15 JOURS - 14 NUITS

Allemagne, Norvège



À PARTIR DE

1 699 €



Jour	Port	Arrivée	Départ
1 Lun	★ <b>Hambourg, Allemagne</b>		22:00
2 Mar	● <i>En mer</i>	-	-
3 Mer	● Molde, Norvège	15:00	22:00
4 Jeu	● <i>En mer</i>	-	-
5 Ven	● Tromsø, Norvège	14:00	22:00
6 Sam	● <i>En mer</i>	-	-
7 Dim	● Longyearbyen, Spitzberg/Norvège	08:00	22:00
8 Lun	● <i>En mer</i>	-	-
9 Mar	● Honningsvåg, Cap Nord/Norvège	13:00	
10 Mer	● Honningsvåg, Cap Nord/Norvège		02:00
11 Jeu	● <i>En mer</i>	-	-
12 Ven	● Hellesylt/Geiranger, Norvège	07:00	17:00
13 Sam	● Stavanger, Norvège	12:00	21:00
14 Dim	● <i>En mer</i>	-	-
15 Lun	● Hambourg, Allemagne	06:00	



### TARIF ILLICO À PARTIR DE 1 699 € p.p

PRIX À PARTIR DE PAR PERSONNE EN CABINE DOUBLE EN EURO	AMBIANCE BELLA			AMBIANCE FANTASTICA				AMBIANCE AUREA			MSC YACHT CLUB		
	Intérieure	Vue mer	Balcon*	Intérieure	Vue mer	Balcon	Super cabine familiale**	Balcon	Suite*	Suite avec Balcon	Suite Deluxe	Suite Exécutive et Familiale*	Suite Royale
<b>BASSE SAISON</b>	1 699	2 099	2 599	1 849	2 249	2 849	11 399	3 349	3 749	4 199	4 999	6 499	7 499

Le tarif ne comprend pas les frais de service à bord, payables au moment de la réservation ou à bord en fin de croisière. Adultes : 10 € par nuit - Enfants de 2 à 11 ans inclus : 5 € par nuit (Moins de 2 ans : pas de frais de service). Voir msccroisieres.fr pour plus de précisions. Les tarifs des forfaits sont donnés « à partir de » et représentent le prix le plus bas de la saison correspondante. Ils peuvent être modifiés après l'impression de cette brochure. Les taxes et charges portuaires pour les enfants de moins de 18 ans s'élèvent à 175 €. \*Certaines cabines peuvent avoir la vue obstruée. \*\*Le prix des Supers Cabines Familiales est donné par cabine. \*Fenêtre panoramique scellée.

#### OFFRES SPÉCIALES



#### CROISIÈRE POUR LES ENFANTS

0-2 ans : gratuit ;  
2-11 ans : gratuit toute l'année selon disponibilité ;  
12-17 ans : gratuit en moyenne et basse saison selon disponibilité. Payant en haute saison\*.  
\*Enfants - de 18 ans : taxes et charges portuaires, vol et transferts (le cas échéant) à ajouter. Plus de détails sur msccroisieres.fr.



#### INFORMATIONS POUR VOLS ET TRANSFERTS

**Vois PARIS-HAMBOURG-PARIS**  
Avec transferts aéroport-port-aéroport, à partir de 340 € p.p. Supplément vol de Province, à partir de 100 € p.p.



#### FORFAIT BOISSONS TOUT-INCLUS RESTAURANT & BAR



#### FORFAIT RESTAURANTS DE SPÉCIALITÉS



#### FORFAIT INTERNET



#### FORFAIT EXCURSIONS EXPLORER

**FORFAIT EXCURSIONS EXPLORER**  
Excursion à : Molde (MLD01), Hellesylt/Geiranger (HEL01), Stavanger (STA03)  
**ADULTE** (≥14 ans) 232 € p.p et par croisière  
**ENFANT** (< 14 ans) 175 € p.p et par croisière  
Sous réserve de disponibilité.

Plus de détails sur le rabat de la couverture

### LONGYEARBYEN



#### NOS MEILLEURES EXCURSIONS

#### Aventure Arctique : Fuglefjella en bateau (LYR08)

Une croisière exaltante dans les eaux arctiques sur un bateau à moteur pour atteindre Fuglefjella, où des milliers d'oiseaux de mer font leur nid. Les paysages arctiques plantent un décor fabuleux tout au long de cette excursion.

À partir de : Adulte 165 € / Enfant 165 €

Détails, tarifs et programmes d'excursions en téléchargement sur msccroisieres.fr



# La musique de la Mer de Norvège

## MSC PREZIOSA

2019 | CROISIÈRE DE 15 JOURS - 14 NUITS

Allemagne, Norvège



À PARTIR DE

1 999 €



Jour	Port	Arrivée	Départ
1 Dim	★ <b>Hambourg, Allemagne</b>		22:00
2 Lun	● <i>En mer</i>	-	-
3 Mar	● Alesund, Norvège	10:00	18:00
4 Mer	● <i>En mer</i>	-	-
5 Jeu	● Tromsø, Norvège	09:00	19:00
6 Ven	● <i>En mer</i>	-	-
7 Sam	● Longyearbyen, Spitzberg/Norvège	08:00	22:00
8 Dim	● <i>En mer</i>	-	-
9 Lun	● Honningsvåg, Cap Nord/Norvège	13:00	
10 Mar	● Honningsvåg, Cap Nord/Norvège		02:00
11 Mer	● <i>En mer</i>	-	-
12 Jeu	● Helligsøylt/Geiranger, Norvège	07:00	17:00
13 Ven	● Haugesund, Norvège	10:00	20:00
14 Sam	● <i>En mer</i>	-	-
15 Dim	● <b>Hambourg, Allemagne</b>	06:00	



### TARIF ILLICO À PARTIR DE 1 999 € p.p

PRIX À PARTIR DE PAR PERSONNE EN CABINE DOUBLE EN EURO	AMBIANCE BELLA			AMBIANCE FANTASTICA				AMBIANCE AUREA			MSC YACHT CLUB		
	Intérieure	Vue mer	Balcon*	Intérieure	Vue mer	Balcon	Super cabine familiale**	Balcon	Suite*	Suite avec Balcon	Suite Deluxe	Suite Exécutive et Familiale*	Suite Royale
<b>BASSE SAISON</b>	1 999	2 399	2 899	2 149	2 549	3 149	12 599	3 649	4 049	4 499	5 299	6 799	7 799

Le tarif ne comprend pas les frais de service à bord, payables au moment de la réservation ou à bord en fin de croisière. Adultes : 10 € par nuit - Enfants de 2 à 11 ans inclus : 5 € par nuit (Moins de 2 ans : pas de frais de service). Voir mscroisieres.fr pour plus de précisions. Les tarifs des forfaits sont donnés « à partir de » et représentent le prix le plus bas de la saison correspondante. Ils peuvent être modifiés après l'impression de cette brochure. Les taxes et charges portuaires pour les enfants de moins de 18 ans s'élèvent à 175 €. \*Certaines cabines peuvent avoir la vue obstruée. \*\*Le prix des Supers Cabines Familiales est donné par cabine. \*Fenêtre panoramique scellée.

#### OFFRES SPÉCIALES



#### CROISIÈRE POUR LES ENFANTS

0-2 ans : gratuit ;  
2-11 ans : gratuit toute l'année selon disponibilité ;  
12-17 ans : gratuit en moyenne et basse saison selon disponibilité. Payant en haute saison\*.  
\*Enfants - de 18 ans : taxes et charges portuaires, vol et transferts (le cas échéant) à ajouter. Plus de détails sur mscroisieres.fr.



#### INFORMATIONS POUR VOLS ET TRANSFERTS

**Vois PARIS-HAMBOURG-PARIS**  
Avec transferts aéroport-port-aéroport, à partir de 340 € p.p. Supplément vol de Province, à partir de 100 € p.p.



#### FORFAIT BOISSONS TOUT-INCLUS RESTAURANT & BAR



#### FORFAIT RESTAURANTS DE SPÉCIALITÉS



#### FORFAIT INTERNET



#### FORFAIT EXCURSIONS EXPLORER

**FORFAIT EXCURSIONS EXPLORER**  
Excursion à : Tromsø (TS001), Alesund (ASD01), Helligsøylt/Geiranger (HEL01)  
**ADULTE** (≥ 14 ans) 252 € p.p et par croisière  
**ENFANT** (< 14 ans) 189 € p.p et par croisière  
Sous réserve de disponibilité.

Plus de détails sur le rabat de la couverture



#### NOS MEILLEURES EXCURSIONS

#### L'Arctique en navire polaire à moteur (LYR10A)

Aventurez-vous dans le désert de glace de Svalbard sur un navire polaire. Découvrez le glacier Esmark, la ville minière de Barentsburg, l'ancien campement soviétique de Grumant et une falaise peuplée d'oiseaux de mer.

À partir de : Adulte 172 € / Enfant 72 €

Détails, tarifs et programmes d'excursions en téléchargement sur mscroisieres.fr

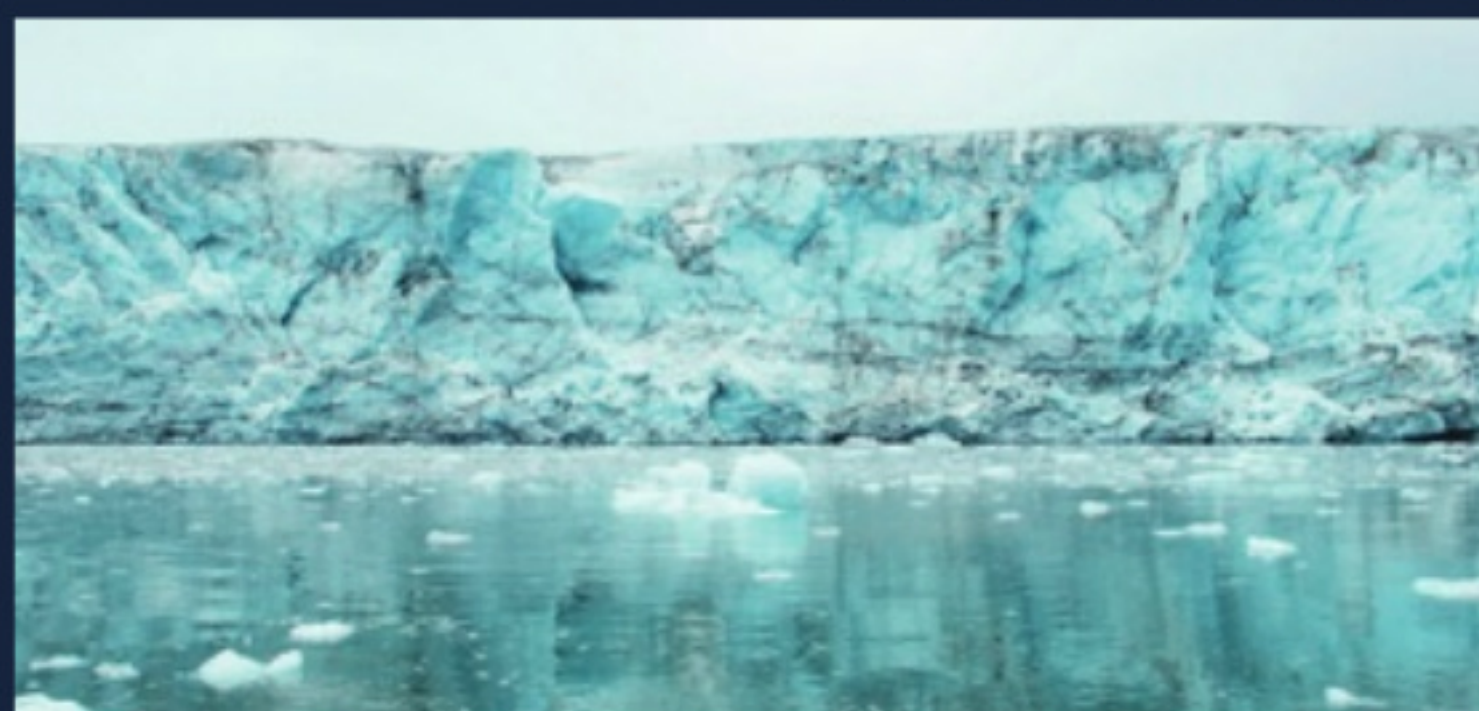

LONGYEARBYEN, glacier Esmark







# Amsterdam : la ville aux mille fenêtres

## MSC PREZIOSA

2019 | CROISIÈRE DE 8 JOURS - 7 NUITS

Allemagne, France, Royaume-Uni, Belgique, Pays-Bas



À PARTIR DE

599 €



Jour	Port	Arrivée	Départ
1 Dim	★ Hambourg, Allemagne		18:30
2 Lun	● En mer	-	-
3 Mar	● Le Havre, Paris/France	08:00	22:00
4 Mer	● Southampton, Londres/Royaume-Uni	07:00	20:00
5 Jeu	● Zeebrugge, Bruges/Belgique	10:00	20:00
6 Ven	● Amsterdam, Pays-Bas	09:00	
7 Sam	● Amsterdam, Pays-Bas		09:00
8 Dim	● Hambourg, Allemagne	07:00	



Possibilité d'embarquement à Amsterdam et Southampton, nous consulter.  
Le 18 août et le 1<sup>er</sup> septembre, l'escale en jours 6 et 7 sera Rotterdam (arrivée à 8h jour 6 / départ à 8h jour 7) au lieu d'Amsterdam.

### TARIF ILLICO À PARTIR DE 599 € p.p

PRIX À PARTIR DE PAR PERSONNE EN CABINE DOUBLE EN EURO	AMBIANCE BELLA			AMBIANCE FANTASTICA			AMBIANCE AUREA			MSC YACHT CLUB			
	Intérieure	Vue mer	Balcon*	Intérieure	Vue mer	Balcon	Super cabine familiale**	Balcon	Suite°	Suite avec Balcon	Suite Deluxe	Suite Exécutive et Familiale°	Suite Royale
<b>BASSE SAISON</b>	599	719	869	649	769	939	3 759	1 339	1 589	1 939	2 339	3 139	3 839

Le tarif ne comprend pas les frais de service à bord, payables au moment de la réservation ou à bord en fin de croisière. Adultes : 10 € par nuit - Enfants de 2 à 11 ans inclus : 5 € par nuit (Moins de 2 ans : pas de frais de service). Voir mscroisieres.fr pour plus de précisions. Les tarifs des forfaits sont donnés « à partir de » et représentent le prix le plus bas de la saison correspondante. Ils peuvent être modifiés après l'impression de cette brochure. Les taxes et charges portuaires pour les enfants de moins de 18 ans s'élèvent à 130 €. \*Certaines cabines peuvent avoir la vue obstruée. \*\*Le prix des Supers Cabines Familiales est donné par cabine. °Fenêtre panoramique scellée.

#### OFFRES SPÉCIALES



#### CROISIÈRE POUR LES ENFANTS

0-2 ans : gratuit ;  
2-11 ans : gratuit toute l'année selon disponibilité ;  
12-17 ans : gratuit en moyenne et basse saison selon disponibilité. Payant en haute saison\*.  
\*Enfants - de 18 ans : taxes et charges portuaires, vol et transferts (le cas échéant) à ajouter. Plus de détails sur mscroisieres.fr.



#### INFORMATIONS POUR VOLS ET TRANSFERTS

**Vols PARIS-HAMBOURG-PARIS**  
Avec transferts aéroport-port-aéroport, à partir de 340 € p.p. Supplément vol de Province, à partir de 100 € p.p.



#### FORFAIT BOISSONS TOUT-INCLUS RESTAURANT & BAR



#### FORFAIT RESTAURANTS DE SPÉCIALITÉS



#### FORFAIT INTERNET



#### FORFAIT EXCURSIONS EXPLORER

**FORFAIT EXCURSIONS EXPLORER**  
Excursion à : Le Havre (HAV05), Zeebrugge (ZEE03), Amsterdam (AMS03T)  
**ADULTE** (≥14 ans) 212 € p.p et par croisière  
**ENFANT** (< 14 ans) 162 € p.p et par croisière  
Sous réserve de disponibilité.

Plus de détails sur le rabat de la couverture

#### AMSTERDAM



#### NOS MEILLEURES EXCURSIONS

#### Tour de ville & Musée Van Gogh (AMS02T)

Découvrez les hauts lieux d'Amsterdam lors de cette excursion : Le Zoo Royal, Le Musée tropen et l'île de Java, située sur la péninsule. Terminez cette visite par le Quartier des Musées où se situe le Musée van Gogh.

À partir de : Adulte 62 € / Enfant 45 €

Détails, tarifs et programmes d'excursions en téléchargement sur mscroisieres.fr





# Du sommet de l'Écosse au bout de l'Irlande

## MSC ORCHESTRA

2019 | CROISIÈRE DE 11 JOURS - 10 NUITS

Allemagne, Royaume-Uni, Irlande



À PARTIR DE

899 €



Jour	Port	Arrivée	Départ
1 Mer	★ Hambourg, Allemagne		18:00
2 Jeu	● En mer	-	-
3 Ven	● Saint-Hélier, Jersey/Royaume-Uni	07:00	15:00
4 Sam	● Ringaskiddy, Cork/Irlande	09:00	17:00
5 Dim	● Belfast, Royaume-Uni	09:00	18:00
6 Lun	● Dublin, Irlande	09:00	18:00
7 Mar	● Greenock, Glasgow/Royaume-Uni	08:00	18:00
8 Mer	● En mer	-	-
9 Jeu	● Invergordon, Royaume-Uni	09:00	18:00
10 Ven	● En mer	-	-
11 Sam	● Hambourg, Allemagne	08:00	



### TARIF ILLICO À PARTIR DE 899 € p.p

PRIX À PARTIR DE PAR PERSONNE EN CABINE DOUBLE EN EURO	AMBIANCE BELLA			AMBIANCE FANTASTICA			AMBIANCE AUREA	
	Intérieure	Vue Partielle*	Balcon	Intérieure	Vue mer	Balcon	Balcon	Suite
<b>BASSE SAISON</b>	899	1 199	1 599	999	1 349	1 799	2 199	2 499

Le tarif ne comprend pas les frais de service à bord, payables au moment de la réservation ou à bord en fin de croisière. Adultes : 10 € par nuit - Enfants de 2 à 11 ans inclus : 5 € par nuit (Moins de 2 ans : pas de frais de service). Voir [msccroisieres.fr](http://msccroisieres.fr) pour plus de précisions. Les tarifs des forfaits sont donnés « à partir de » et représentent le prix le plus bas de la saison correspondante. Ils peuvent être modifiés après l'impression de cette brochure. Les taxes et charges portuaires pour les enfants de moins de 18 ans s'élèvent à 140 €. \*Certaines cabines peuvent avoir la vue obstruée.

#### OFFRES SPÉCIALES



#### CROISIÈRE POUR LES ENFANTS

0-2 ans : gratuit ;  
2-11 ans : gratuit toute l'année selon disponibilité ;  
12-17 ans : gratuit en moyenne et basse saison selon disponibilité. Payant en haute saison\*.  
\*Enfants - de 18 ans : taxes et charges portuaires, vol et transferts (le cas échéant) à ajouter. Plus de détails sur [msccroisieres.fr](http://msccroisieres.fr).



#### INFORMATIONS POUR VOLS ET TRANSFERTS

**Vois PARIS-HAMBOURG-PARIS**  
Avec transferts aéroport-port-aéroport, à partir de 340 € p.p. Supplément vol de Province, à partir de 100 € p.p.



#### FORFAIT BOISSONS TOUT-INCLUS RESTAURANT & BAR



#### FORFAIT RESTAURANTS DE SPÉCIALITÉS



#### FORFAIT INTERNET



#### FORFAIT EXCURSIONS EXPLORER

**FORFAIT EXCURSIONS EXPLORER**  
Excursion à : Ringaskiddy (RIN01), Greenock (GRK01), Invergordon (IVG07)  
**ADULTE** (≥ 14 ans) 149 € p.p et par croisière  
**ENFANT** (< 14 ans) 115 € p.p et par croisière  
Sous réserve de disponibilité.

Plus de détails sur le rabat de la **couverture**

### DUBLIN, Glendalough

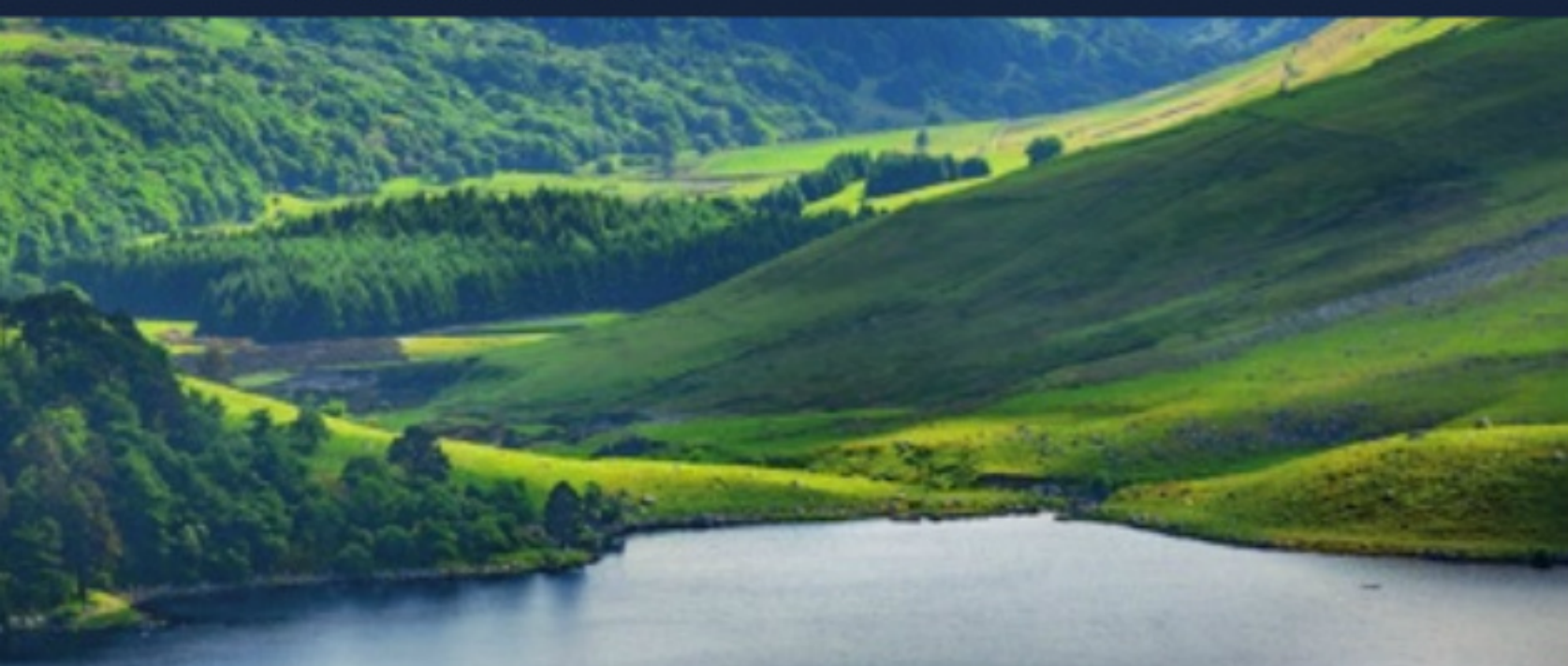

#### NOS MEILLEURES EXCURSIONS

#### Glendalough & la campagne irlandaise (DBL02)

Après un petit tour en bus dans la ville de Dublin, partez dans la campagne sereine et traversez les montagnes Wicklow jusqu'au site monastique de Glendalough, niché dans une petite vallée verdoyante bordée par deux petits lacs.

À partir de : Adulte 72 € / Enfant 55 €

Détails, tarifs et programmes d'excursions en téléchargement sur [msccroisieres.fr](http://msccroisieres.fr)



# Escales vertes émeraudes : Irlande et Écosse

## MSC ORCHESTRA

2019 | CROISIÈRE DE 11 JOURS - 10 NUITS

Allemagne, Royaume-Uni, Irlande



À PARTIR DE

959 €



Jour	Port	Arrivée	Départ
1 Jeu	★ Hambourg, Allemagne		18:00
2 Ven	● En mer	-	-
3 Sam	● Saint-Héliier, Jersey/Royaume-Uni	07:00	15:00
4 Dim	● Cork, Irlande	09:00	17:00
5 Lun	● Belfast, Royaume-Uni	09:00	18:00
6 Mar	● Dublin, Irlande	09:00	18:00
7 Mer	● Greenock, Glasgow/Royaume-Uni	08:00	18:00
8 Jeu	● En mer	-	-
9 Ven	● Invergordon, Royaume-Uni	09:00	18:00
10 Sam	● En mer	-	-
11 Dim	● Hambourg, Allemagne	08:00	



### TARIF ILLICO À PARTIR DE 959 € p.p

PRIX À PARTIR DE PAR PERSONNE EN CABINE DOUBLE EN EURO	AMBIANCE BELLA			AMBIANCE FANTASTICA			AMBIANCE AUREA	
	Intérieure	Vue Partielle*	Balcon	Intérieure	Vue mer	Balcon	Balcon	Suite
<b>MOYENNE SAISON</b>	959	1 259	1 659	1 059	1 409	1 859	2 259	2 559

Le tarif ne comprend pas les frais de service à bord, payables au moment de la réservation ou à bord en fin de croisière. Adultes : 10 € par nuit - Enfants de 2 à 11 ans inclus : 5 € par nuit (Moins de 2 ans : pas de frais de service). Voir msccroisieres.fr pour plus de précisions. Les tarifs des forfaits sont donnés « à partir de » et représentent le prix le plus bas de la saison correspondante. Ils peuvent être modifiés après l'impression de cette brochure. Les taxes et charges portuaires pour les enfants de moins de 18 ans s'élèvent à 140 €. \*Certaines cabines peuvent avoir la vue obstruée.

#### OFFRES SPÉCIALES



#### CROISIÈRE POUR LES ENFANTS

0-2 ans : gratuit ;  
2-11 ans : gratuit toute l'année selon disponibilité ;  
12-17 ans : gratuit en moyenne et basse saison selon disponibilité. Payant en haute saison\*.  
\*Enfants - de 18 ans : taxes et charges portuaires, vol et transferts (le cas échéant) à ajouter. Plus de détails sur msccroisieres.fr.



#### INFORMATIONS POUR VOLS ET TRANSFERTS

**Vois PARIS-HAMBOURG-PARIS**  
Avec transferts aéroport-port-aéroport, à partir de 340 € p.p. Supplément vol de Province, à partir de 100 € p.p.



#### FORFAIT BOISSONS TOUT-INCLUS RESTAURANT & BAR



#### FORFAIT RESTAURANTS DE SPÉCIALITÉS



#### FORFAIT INTERNET



#### FORFAIT EXCURSIONS EXPLORER

**FORFAIT EXCURSIONS EXPLORER**  
Excursion à : Cork (ORK01), Greenock (GRK01), Invergordon (IVG07)  
**ADULTE** (≥14 ans) 149 € p.p et par croisière  
**ENFANT** (< 14 ans) 115 € p.p et par croisière  
Sous réserve de disponibilité.

Plus de détails sur le rabat de la couverture



#### NOS MEILLEURES EXCURSIONS

#### Le Château de Stirling (GRK03)

Rejoignez Stirling par une belle route en autocar, en passant par de charmants villages. Puis visitez cette cité écossaise, connue pour son magnifique château historique dont l'architecture est incroyable. L'intérieur et l'extérieur du château vous raviront par leurs beautés, profitez de vues splendides depuis l'esplanade.

À partir de : Adulte 79 € / Enfant 59 €

Détails, tarifs et programmes d'excursions en téléchargement sur msccroisieres.fr



GREENOCK, Château de Stirling



# Symphonie celte : Dublin, Belfast et Édimbourg

## MSC ORCHESTRA

2019 | CROISIÈRE DE 12 JOURS - 11 NUITS

Allemagne, Guernesey, Irlande, Royaume-Uni



À PARTIR DE

899 €



Jour	Port	Arrivée	Départ
1 Mar	★ HAMBOURG, Allemagne		18:00
2 Mer	● En mer	-	-
3 Jeu	● St Peter Port, Guernesey	08:00	15:00
4 Ven	● Cork, Irlande	09:00	16:30
5 Sam	● Dublin, Irlande	09:00	18:00
6 Dim	● Belfast, Royaume-Uni	08:00	18:00
7 Lun	● Greenock, Glasgow/Royaume-Uni	08:00	18:00
8 Mar	● En mer	-	-
9 Mer	● Invergordon, Royaume-Uni	09:00	18:00
10 Jeu	● South Queensferry, Édimbourg/Royaume-Uni	08:00	18:00
11 Ven	● En mer	-	-
12 Sam	● HAMBOURG, Allemagne	08:00	



### TARIF ILLICO À PARTIR DE 899 € p.p

PRIX À PARTIR DE PAR PERSONNE EN CABINE DOUBLE EN EURO	AMBIANCE BELLA			AMBIANCE FANTASTICA			AMBIANCE AUREA	
	Intérieure	Vue Partielle*	Balcon	Intérieure	Vue mer	Balcon	Balcon	Suite
<b>BASSE SAISON</b>	899	1 199	1 599	999	1 349	1 799	2 199	2 499

Le tarif ne comprend pas les frais de service à bord, payables au moment de la réservation ou à bord en fin de croisière. Adultes : 10 € par nuit - Enfants de 2 à 11 ans inclus : 5 € par nuit (Moins de 2 ans : pas de frais de service). Voir [msccroisieres.fr](http://msccroisieres.fr) pour plus de précisions. Les tarifs des forfaits sont donnés « à partir de » et représentent le prix le plus bas de la saison correspondante. Ils peuvent être modifiés après l'impression de cette brochure. Les taxes et charges portuaires pour les enfants de moins de 18 ans s'élèvent à 150 €. \*Certaines cabines peuvent avoir la vue obstruée.

#### OFFRES SPÉCIALES



#### CROISIÈRE POUR LES ENFANTS

0-2 ans : gratuit ;  
2-11 ans : gratuit toute l'année selon disponibilité ;  
12-17 ans : gratuit en moyenne et basse saison selon disponibilité. Payant en haute saison\*.  
\*Enfants - de 18 ans : taxes et charges portuaires, vol et transferts (le cas échéant) à ajouter. Plus de détails sur [msccroisieres.fr](http://msccroisieres.fr).



#### INFORMATIONS POUR VOLS ET TRANSFERTS

**Vois PARIS-HAMBOURG-PARIS**  
Avec transferts aéroport-port-aéroport, à partir de 340 € p.p. Supplément vol de Province, à partir de 100 € p.p.



#### FORFAIT BOISSONS TOUT-INCLUS RESTAURANT & BAR



#### FORFAIT RESTAURANTS DE SPÉCIALITÉS



#### FORFAIT INTERNET



#### FORFAIT EXCURSIONS EXPLORER

**FORFAIT EXCURSIONS EXPLORER**  
Excursion à : Dublin (DBL01), Greenock (GRK01), Invergordon (IVG07)  
**ADULTE** (≥ 14 ans) 129 € p.p et par croisière  
**ENFANT** (< 14 ans) 95 € p.p et par croisière  
Sous réserve de disponibilité.

Plus de détails sur le rabat de la couverture

### GREENOCK, Édimbourg



#### NOS MEILLEURES EXCURSIONS

#### Édimbourg la superbe & Château (GRK07)

Profitez d'un confortable balade en bus autour de la vieille ville médiévale d'Édimbourg, et de la "Nouvelle Ville" du XVIII<sup>e</sup> siècle, avant de visiter le château. Explorez ensuite librement Royal Mile et Princes Street Gardens.

À partir de : Adulte 99 € / Enfant 72 €

Détails, tarifs et programmes d'excursions en téléchargement sur [msccroisieres.fr](http://msccroisieres.fr)



# Les moines anciens d'Irlande et d'Écosse

## MSC ORCHESTRA

2019 | CROISIÈRE DE 12 JOURS - 11 NUITS

Allemagne, Royaume-Uni, Irlande



À PARTIR DE

1 399 €



Jour	Port	Arrivée	Départ
1 Ven	★ Hamburg, Allemagne		18:00
2 Sam	● En mer	-	-
3 Dim	● Saint-Hélier, Jersey/Royaume-Uni	08:00	15:00
4 Lun	● Cork, Irlande	09:00	16:30
5 Mar	● Dublin, Irlande	09:00	18:00
6 Mer	● Belfast, Royaume-Uni	08:00	18:00
7 Jeu	● Greenock, Glasgow/Royaume-Uni	08:00	18:00
8 Ven	● En mer	-	-
9 Sam	● Invergordon, Royaume-Uni	09:00	18:00
10 Dim	● South Queensferry, Édimbourg/Royaume-Uni	08:00	18:00
11 Lun	● En mer	-	-
12 Mar	● Hamburg, Allemagne	08:00	



### TARIF ILLICO À PARTIR DE 1 399 € p.p

PRIX À PARTIR DE PAR PERSONNE EN CABINE DOUBLE EN EURO	AMBIANCE BELLA			AMBIANCE FANTASTICA			AMBIANCE AUREA	
	Intérieure	Vue Partielle*	Balcon	Intérieure	Vue mer	Balcon	Balcon	Suite
<b>HAUTE SAISON</b>	1 399	1 699	2 099	1 499	1 849	2 299	2 699	2 999

Le tarif ne comprend pas les frais de service à bord, payables au moment de la réservation ou à bord en fin de croisière. Adultes : 10 € par nuit - Enfants de 2 à 11 ans inclus : 5 € par nuit (Moins de 2 ans : pas de frais de service). Voir mscroisieres.fr pour plus de précisions. Les tarifs des forfaits sont donnés « à partir de » et représentent le prix le plus bas de la saison correspondante. Ils peuvent être modifiés après l'impression de cette brochure. Les taxes et charges portuaires pour les enfants de moins de 18 ans s'élèvent à 150 €. \*Certaines cabines peuvent avoir la vue obstruée.

#### OFFRES SPÉCIALES



#### CROISIÈRE POUR LES ENFANTS

0-2 ans : gratuit ;  
2-11 ans : gratuit toute l'année selon disponibilité ;  
12-17 ans : gratuit en moyenne et basse saison selon disponibilité. Payant en haute saison\*.  
\*Enfants - de 18 ans : taxes et charges portuaires, vol et transferts (le cas échéant) à ajouter. Plus de détails sur mscroisieres.fr.



#### INFORMATIONS POUR VOLS ET TRANSFERTS

**Vois PARIS-HAMBOURG-PARIS**  
Avec transferts aéroport-port-aéroport, à partir de 340 € p.p. Supplément vol de Province, à partir de 100 € p.p.



#### FORFAIT BOISSONS TOUT-INCLUS RESTAURANT & BAR



#### FORFAIT RESTAURANTS DE SPÉCIALITÉS



#### FORFAIT INTERNET



#### FORFAIT EXCURSIONS EXPLORER

**FORFAIT EXCURSIONS EXPLORER**  
Excursion à : Cork (ORK01), Greenock (GRK01), Invergordon (IVG07)  
**ADULTE** (≥ 14 ans) 149 € p.p et par croisière  
**ENFANT** (< 14 ans) 115 € p.p et par croisière  
Sous réserve de disponibilité.

Plus de détails sur le rabat de la couverture

INVERGORDON



#### NOS MEILLEURES EXCURSIONS

#### Loch Ness & le Château d'Urquhart (IVG04)

Voyagez jusqu'au lac le plus célèbre d'Écosse à la recherche de son habitant légendaire - Le Monstre du Loch Ness - et visitez des ruines du château majestueux du XIV<sup>e</sup> siècle situé au bord du lac.

À partir de : Adulte 69 € / Enfant 52 €

Détails, tarifs et programmes d'excursions en téléchargement sur mscroisieres.fr

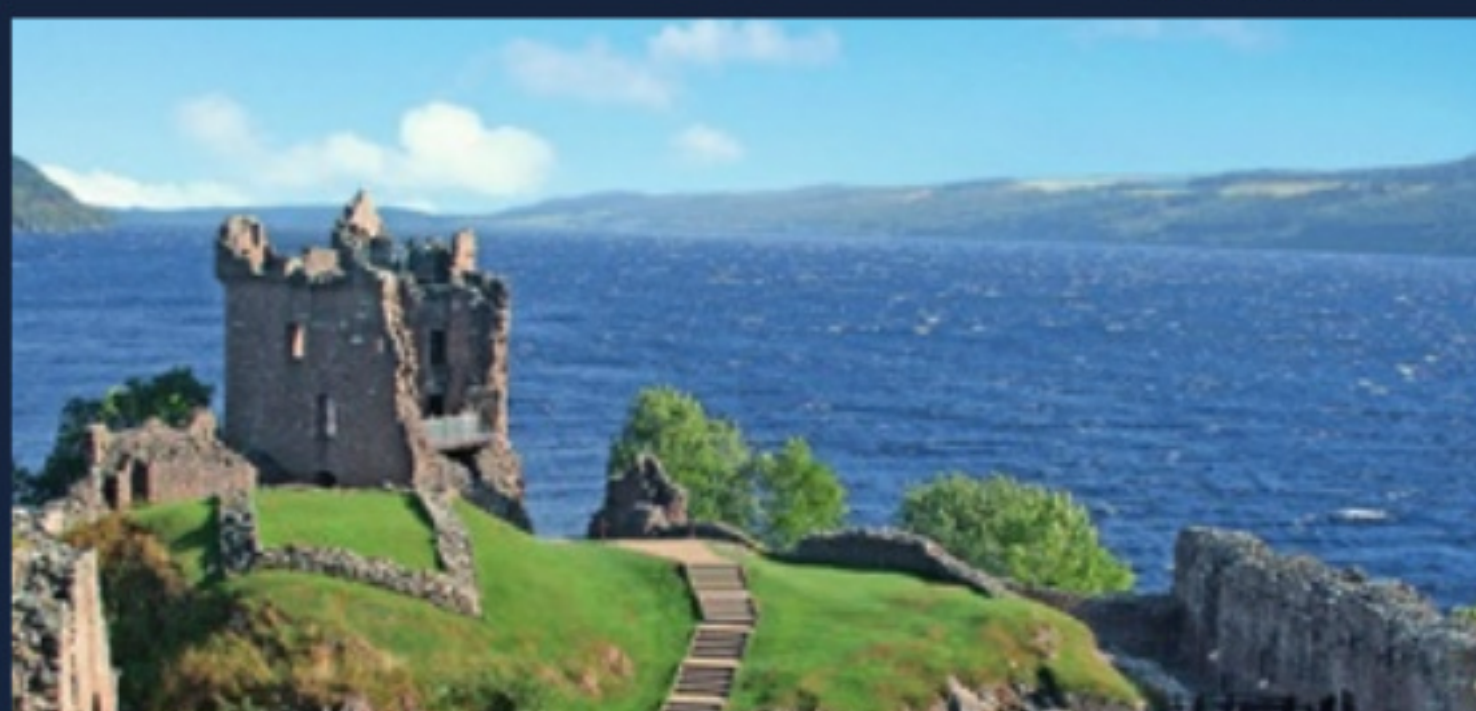

ÉCOSSE & IRLANDE



# Islande et îles Orcades : le royaume du vent

## MSC PREZIOSA

2019 | CROISIÈRE DE 12 JOURS - 11 NUITS

Allemagne, Royaume-Uni, Islande



À PARTIR DE

1 349 €

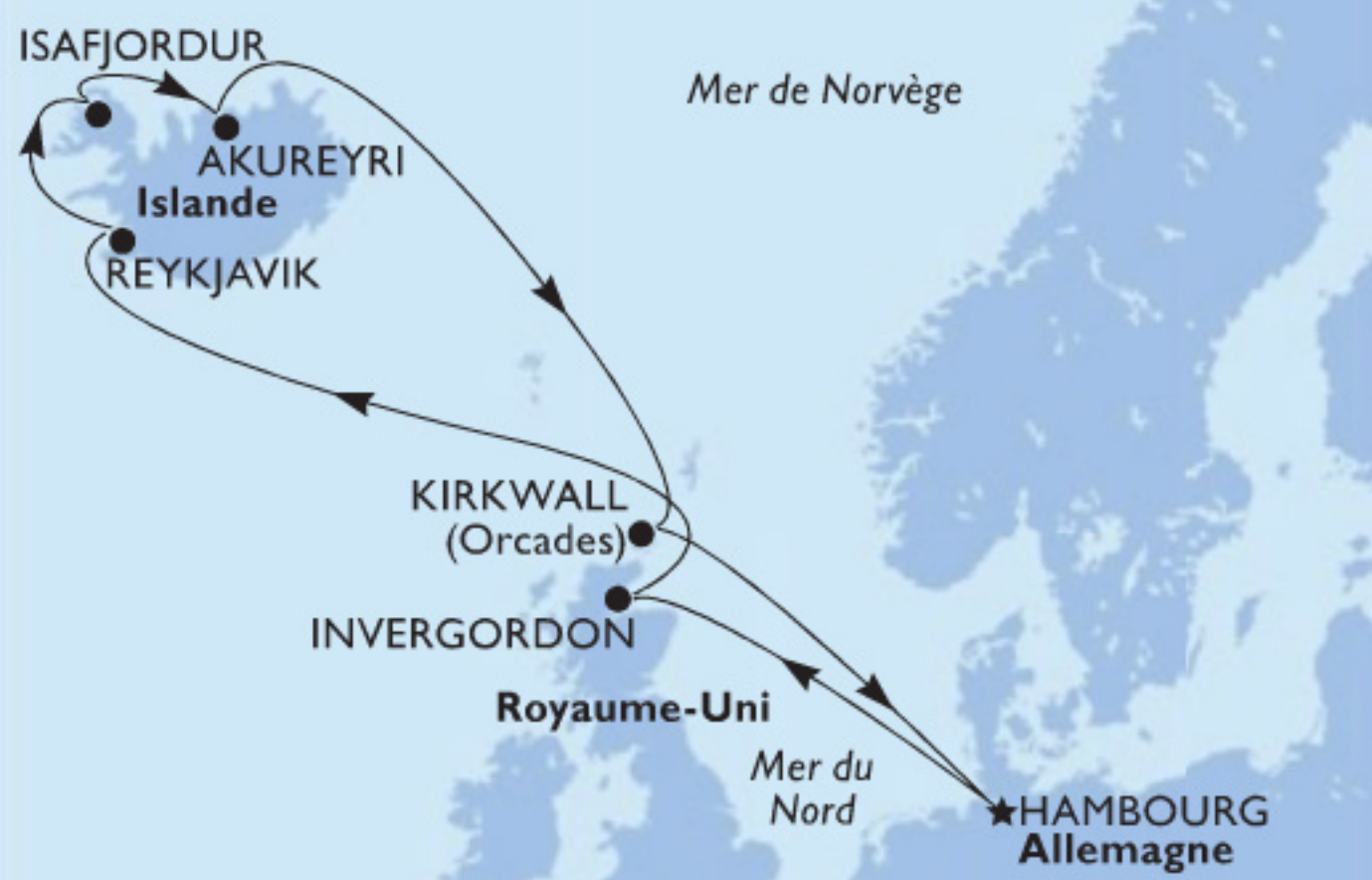

Jour	Port	Arrivée	Départ
1 Dim	★ Hamburg, Allemagne		22:00
2 Lun	● En mer	-	-
3 Mar	● Invergordon, Royaume-Uni	07:00	17:00
4 Mer	● En mer	-	-
5 Jeu	● Reykjavik, Islande	11:00	
6 Ven	● Reykjavik, Islande		18:00
7 Sam	● Isafjordur, Islande	07:00	19:00
8 Dim	● Akureyri, Islande	07:00	18:00
9 Lun	● En mer	-	-
10 Mar	● Kirkwall, Orcades/Royaume-Uni	08:00	20:00
11 Mer	● En mer	-	-
12 Jeu	● Hamburg, Allemagne	06:00	



### TARIF ILLICO À PARTIR DE 1 349 € p.p

PRIX À PARTIR DE PAR PERSONNE EN CABINE DOUBLE EN EURO	AMBIANCE BELLA			AMBIANCE FANTASTICA				AMBIANCE AUREA			MSC YACHT CLUB		
	Intérieure	Vue mer	Balcon*	Intérieure	Vue mer	Balcon	Super cabine familiale**	Balcon	Suite*	Suite avec Balcon	Suite Deluxe	Suite Exécutive et Familiale*	Suite Royale
<b>BASSE SAISON</b>	1 349	1 749	2 249	1 449	1 899	2 449	9 799	2 849	3 149	3 499	3 899	4 699	5 399

Le tarif ne comprend pas les frais de service à bord, payables au moment de la réservation ou à bord en fin de croisière. Adultes : 10 € par nuit - Enfants de 2 à 11 ans inclus : 5 € par nuit (Moins de 2 ans : pas de frais de service). Voir msccroisieres.fr pour plus de précisions. Les tarifs des forfaits sont donnés « à partir de » et représentent le prix le plus bas de la saison correspondante. Ils peuvent être modifiés après l'impression de cette brochure. Les taxes et charges portuaires pour les enfants de moins de 18 ans s'élèvent à 150 €. \*Certaines cabines peuvent avoir la vue obstruée. \*\*Le prix des Supers Cabines Familiales est donné par cabine. \*Fenêtre panoramique scellée.

#### OFFRES SPÉCIALES



#### CROISIÈRE POUR LES ENFANTS

0-2 ans : gratuit ;  
2-11 ans : gratuit toute l'année selon disponibilité ;  
12-17 ans : gratuit en moyenne et basse saison selon disponibilité. Payant en haute saison\*.

\*Enfants - de 18 ans : taxes et charges portuaires, vol et transferts (le cas échéant) à ajouter. Plus de détails sur msccroisieres.fr.



#### INFORMATIONS POUR VOLS ET TRANSFERTS

**Vois PARIS-HAMBOURG-PARIS**  
Avec transferts aéroport-port-aéroport, à partir de 340 € p.p. Supplément vol de Province, à partir de 100 € p.p.



#### FORFAIT BOISSONS TOUT-INCLUS RESTAURANT & BAR



#### FORFAIT RESTAURANTS DE SPÉCIALITÉS



#### FORFAIT INTERNET

Plus de détails sur le rabat de la couverture

### REYKJAVIK



#### NOS MEILLEURES EXCURSIONS

#### Aventure en Jeep en Islande (KEF05)

Admirez des paysages sublimes en "super truck". Passez la centrale électrique de Nesjavellir et le lac de Thingvallavatn avant de vous attaquer à la traversée de rivières et bancs de boue sur une piste nommée "The Thousand Waters".

À partir de : Adulte 192 € / Enfant 135 €

Détails, tarifs et programmes d'excursions en téléchargement sur msccroisieres.fr



# Les jumeaux différents : les Shetland et les Orcades

## MSC ORCHESTRA

2019 | CROISIÈRE DE 13 JOURS - 12 NUITS

Allemagne, Norvège, Royaume-Uni, Islande



À PARTIR DE

1 599 €

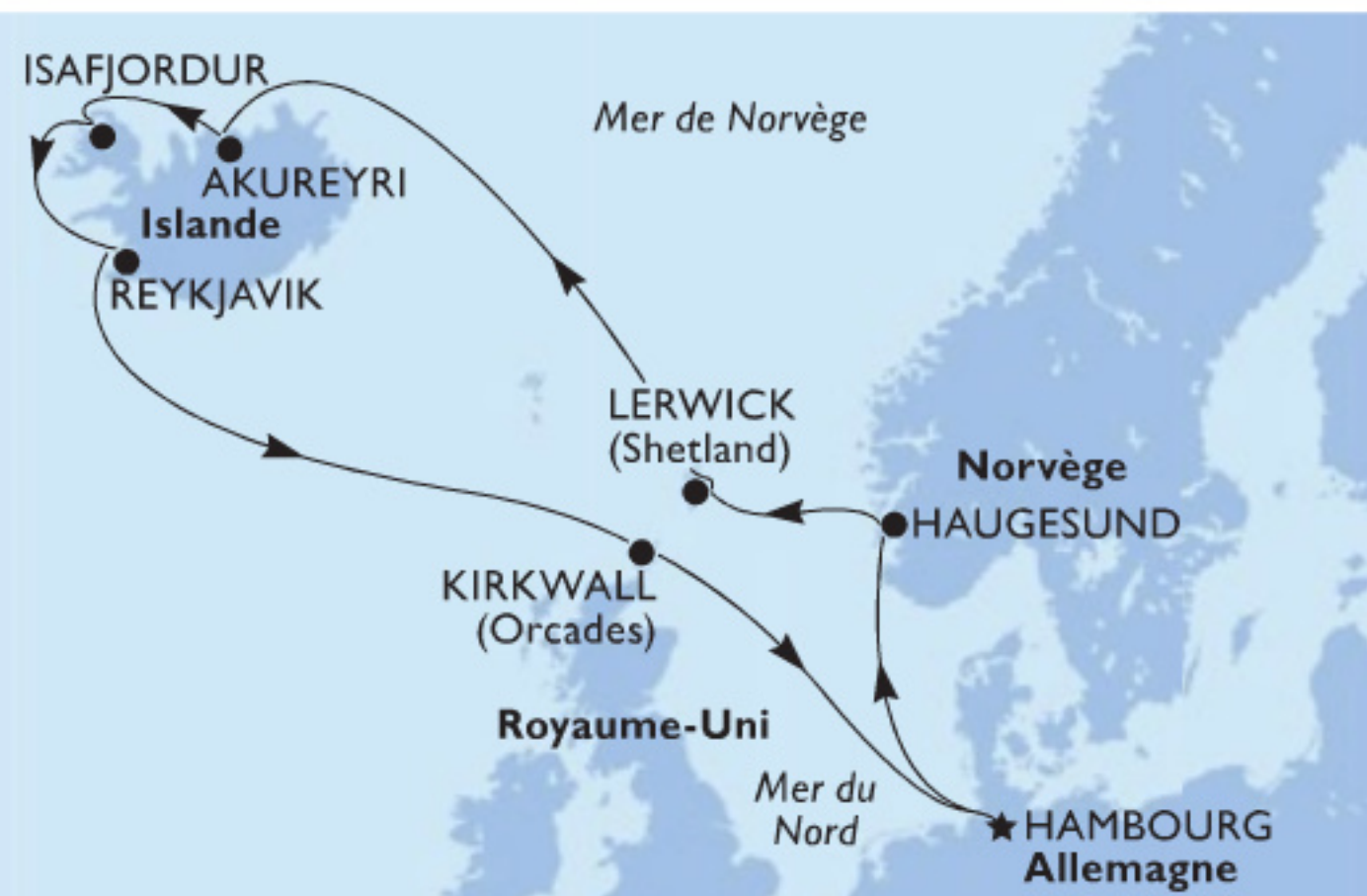

Jour	Port	Arrivée	Départ
1 Sam	★ Hambourg, Allemagne		18:00
2 Dim	● En mer	-	-
3 Lun	● Haugesund, Norvège	08:00	18:00
4 Mar	● Lerwick, Shetland/Royaume-Uni	08:00	15:00
5 Mer	● En mer	-	-
6 Jeu	● Akureyri, Islande	08:00	18:00
7 Ven	● Isafjordur, Islande	08:00	18:00
8 Sam	● Reykjavik, Islande	08:00	
9 Dim	● Reykjavik, Islande		16:00
10 Lun	● En mer	-	-
11 Mar	● Kirkwall, Orcades/Royaume-Uni	08:00	18:00
12 Mer	● En mer	-	-
13 Jeu	● Hambourg, Allemagne	08:00	



### TARIF ILLICO À PARTIR DE 1 599 € p.p

PRIX À PARTIR DE PAR PERSONNE EN CABINE DOUBLE EN EURO	AMBIANCE BELLA			AMBIANCE FANTASTICA			AMBIANCE AUREA	
	Intérieure	Vue Partielle*	Balcon	Intérieure	Vue mer	Balcon	Balcon	Suite
<b>BASSE SAISON</b>	1 599	1 999	2 499	1 699	2 149	2 699	3 099	3 399

Le tarif ne comprend pas les frais de service à bord, payables au moment de la réservation ou à bord en fin de croisière. Adultes : 10 € par nuit - Enfants de 2 à 11 ans inclus : 5 € par nuit (Moins de 2 ans : pas de frais de service). Voir [msccroisieres.fr](http://msccroisieres.fr) pour plus de précisions. Les tarifs des forfaits sont donnés « à partir de » et représentent le prix le plus bas de la saison correspondante. Ils peuvent être modifiés après l'impression de cette brochure. Les taxes et charges portuaires pour les enfants de moins de 18 ans s'élèvent à 150 €. \*Certaines cabines peuvent avoir la vue obstruée.

#### OFFRES SPÉCIALES



#### CROISIÈRE POUR LES ENFANTS

0-2 ans : gratuit ;  
2-11 ans : gratuit toute l'année selon disponibilité ;  
12-17 ans : gratuit en moyenne et basse saison selon disponibilité. Payant en haute saison\*.

\*Enfants - de 18 ans : taxes et charges portuaires, vol et transferts (le cas échéant) à ajouter. Plus de détails sur [msccroisieres.fr](http://msccroisieres.fr).



#### INFORMATIONS POUR VOLS ET TRANSFERTS

**Vois PARIS-HAMBOURG-PARIS**  
Avec transferts aéroport-port-aéroport, à partir de 340 € p.p. Supplément vol de Province, à partir de 100 € p.p.



#### FORFAIT BOISSONS TOUT-INCLUS RESTAURANT & BAR



#### FORFAIT RESTAURANTS DE SPÉCIALITÉS



#### FORFAIT INTERNET

Plus de détails sur le rabat de la couverture

AKUREYRI



#### NOS MEILLEURES EXCURSIONS

#### Beauté et paysages du Nord (AKU03)

Découvrez les paysages uniques d'Islande, qui mettent en scène des champs volcaniques et des cascades. Admirez ses trésors naturels, dont la « cascade des dieux », ses cratères, ses étranges formations de lave et ses sources thermales bouillonnantes.

À partir de : Adulte 135 € / Enfant 99 €

Détails, tarifs et programmes d'excursions en téléchargement sur [msccroisieres.fr](http://msccroisieres.fr)

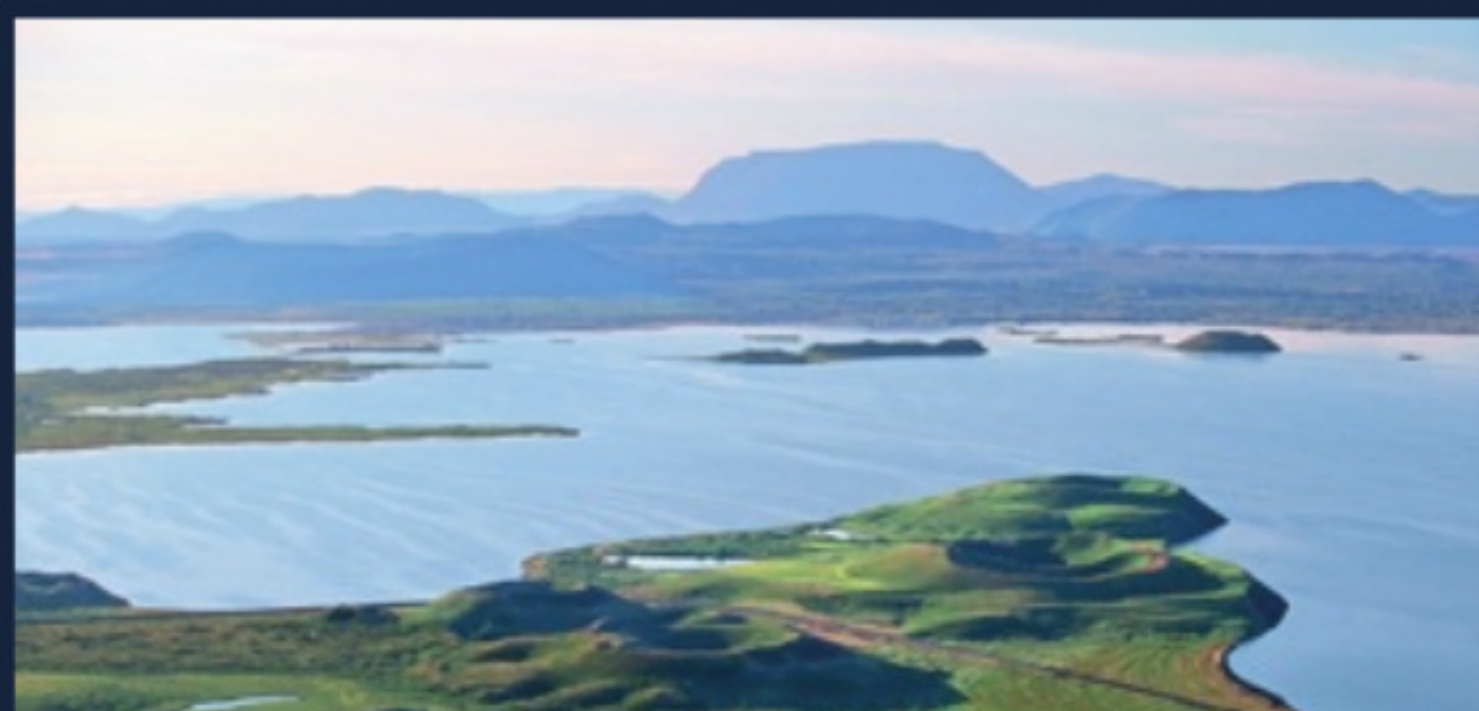

ÉCOSSE & ISLANDE



# Terres extrêmes : Shetland, Islande et les îles Orcades

## MSC ORCHESTRA

2019 | CROISIÈRE DE 13 JOURS - 12 NUITS

Allemagne, Norvège, Royaume-Uni, Islande



À PARTIR DE

1 849 €

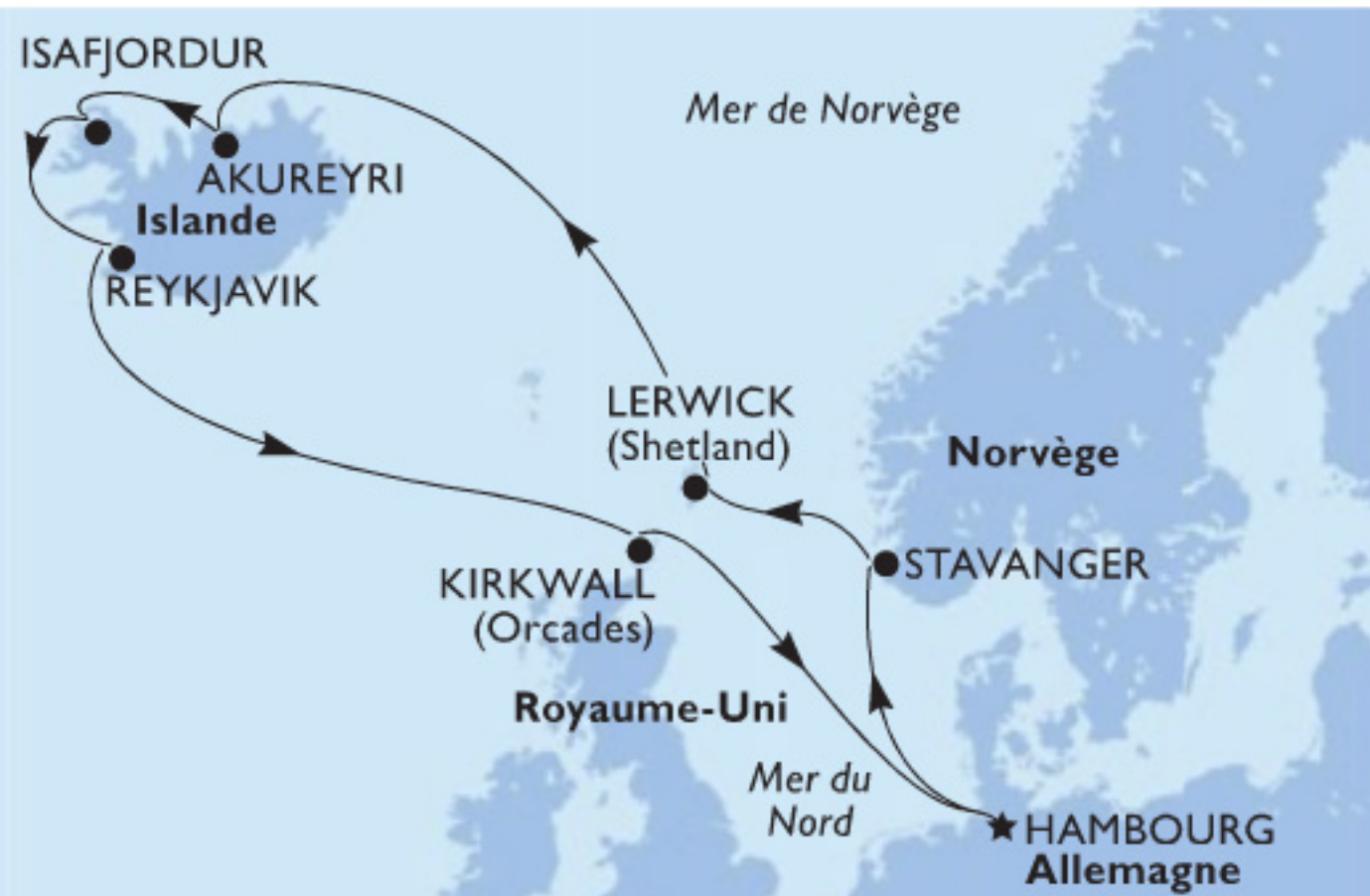

Jour	Port	Arrivée	Départ
1 Dim	★ Hambourg, Allemagne		18:00
2 Lun	● En mer	-	-
3 Mar	● Stavanger, Norvège	08:00	18:00
4 Mer	● Lerwick, Shetland/Royaume-Uni	08:00	15:00
5 Jeu	● En mer	-	-
6 Ven	● Akureyri, Islande	08:00	18:00
7 Sam	● Isafjordur, Islande	08:00	18:00
8 Dim	● Reykjavik, Islande	08:00	
9 Lun	● Reykjavik, Islande		16:00
10 Mar	● En mer	-	-
11 Mer	● Kirkwall, Orcades/Royaume-Uni	08:00	18:00
12 Jeu	● En mer	-	-
13 Ven	● Hambourg, Allemagne	08:00	



### TARIF ILLICO À PARTIR DE 1 849 € p.p

PRIX À PARTIR DE PAR PERSONNE EN CABINE DOUBLE EN EURO	AMBIANCE BELLA			AMBIANCE FANTASTICA			AMBIANCE AUREA	
	Intérieure	Vue Partielle*	Balcon	Intérieure	Vue mer	Balcon	Balcon	Suite
<b>MOYENNE SAISON</b>	1 849	2 249	2 749	1 949	2 399	2 949	3 349	3 649

Le tarif ne comprend pas les frais de service à bord, payables au moment de la réservation ou à bord en fin de croisière. Adultes : 10 € par nuit - Enfants de 2 à 11 ans inclus : 5 € par nuit (Moins de 2 ans : pas de frais de service). Voir [msccroisieres.fr](http://msccroisieres.fr) pour plus de précisions. Les tarifs des forfaits sont donnés « à partir de » et représentent le prix le plus bas de la saison correspondante. Ils peuvent être modifiés après l'impression de cette brochure. Les taxes et charges portuaires pour les enfants de moins de 18 ans s'élèvent à 150 €. \*Certaines cabines peuvent avoir la vue obstruée.

#### OFFRES SPÉCIALES



**CROISIÈRE POUR LES ENFANTS**

0-2 ans : gratuit ;  
2-11 ans : gratuit toute l'année selon disponibilité ;  
12-17 ans : gratuit en moyenne et basse saison selon disponibilité. Payant en haute saison\*.

\*Enfants - de 18 ans : taxes et charges portuaires, vol et transferts (le cas échéant) à ajouter. Plus de détails sur [msccroisieres.fr](http://msccroisieres.fr).



**INFORMATIONS POUR VOLS ET TRANSFERTS**

**Vois PARIS-HAMBOURG-PARIS**  
Avec transferts aéroport-port-aéroport, à partir de 340 € p.p. Supplément vol de Province, à partir de 100 € p.p.



**FORFAIT BOISSONS TOUT-INCLUS RESTAURANT & BAR**



**FORFAIT RESTAURANTS DE SPÉCIALITÉS**



**FORFAIT INTERNET**

Plus de détails sur le rabat de la couverture

### REYKJAVIK



### NOS MEILLEURES EXCURSIONS

**Le cercle d'or (KEF02)**

Explorez les splendeurs naturelles de l'Islande, incluant le sublime Parc National Thingvellir et l'un des paysages les plus remarquables du pays : une vaste étendue de lave recouverte de mousse verdoyante et de fleurs.

À partir de : Adulte 149 € / Enfant 105 €

Détails, tarifs et programmes d'excursions en téléchargement sur [msccroisieres.fr](http://msccroisieres.fr)



# Le chant des vagues : de la Mer du Nord à l'Islande

## MSC PREZIOSA

2019 | CROISIÈRE DE 13 JOURS - 12 NUITS

Allemagne, Royaume-Uni, Islande



À PARTIR DE

1 899 €

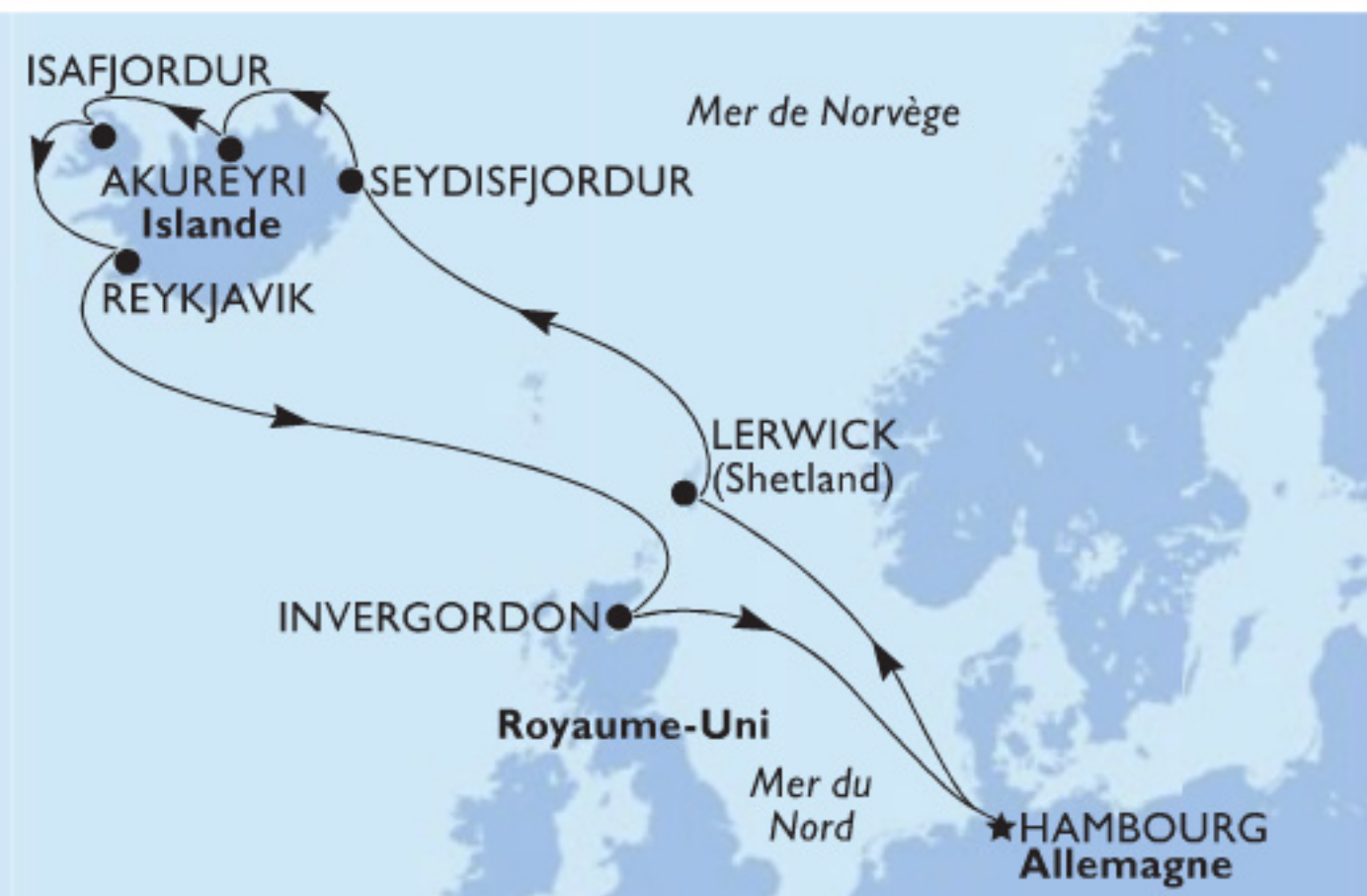

Jour	Port	Arrivée	Départ
1 Mar	★ Hamburg, Allemagne		22:00
2 Mer	● En mer	-	-
3 Jeu	● Lerwick, Shetland/Royaume-Uni	07:00	19:00
4 Ven	● En mer	-	-
5 Sam	● Seydisfjordur, Islande	07:00	18:00
6 Dim	● Akureyri, Islande	07:00	19:00
7 Lun	● Isafjordur, Islande	07:00	19:00
8 Mar	● Reykjavik, Islande	08:00	
9 Mer	● Reykjavik, Islande		16:00
10 Jeu	● En mer	-	-
11 Ven	● Invergordon, Royaume-Uni	10:00	20:00
12 Sam	● En mer	-	-
13 Dim	● Hamburg, Allemagne	06:00	



### TARIF ILLICO À PARTIR DE 1 899 € p.p

PRIX À PARTIR DE PAR PERSONNE EN CABINE DOUBLE EN EURO	AMBIANCE BELLA			AMBIANCE FANTASTICA			AMBIANCE AUREA			MSC YACHT CLUB			
	Intérieure	Vue mer	Balcon*	Intérieure	Vue mer	Balcon	Balcon	Suite <sup>o</sup>	Suite avec Balcon	Suite Deluxe	Suite Exécutive et Familiale <sup>o</sup>	Suite Royale	
<b>BASSE SAISON</b>	1 899	2 299	2 799	1 999	2 449	2 999	11 999	3 399	3 699	4 049	4 449	5 249	5 949

Le tarif ne comprend pas les frais de service à bord, payables au moment de la réservation ou à bord en fin de croisière. Adultes : 10 € par nuit - Enfants de 2 à 11 ans inclus : 5 € par nuit (Moins de 2 ans : pas de frais de service). Voir msccroisieres.fr pour plus de précisions. Les tarifs des forfaits sont donnés « à partir de » et représentent le prix le plus bas de la saison correspondante. Ils peuvent être modifiés après l'impression de cette brochure. Les taxes et charges portuaires pour les enfants de moins de 18 ans s'élèvent à 150 €. \*Certaines cabines peuvent avoir la vue obstruée. \*\*Le prix des Supers Cabines Familiales est donné par cabine. <sup>o</sup>Fenêtre panoramique scellée.

#### OFFRES SPÉCIALES



#### CROISIÈRE POUR LES ENFANTS

0-2 ans : gratuit ;  
2-11 ans : gratuit toute l'année selon disponibilité ;  
12-17 ans : gratuit en moyenne et basse saison selon disponibilité. Payant en haute saison\*.  
\*Enfants - de 18 ans : taxes et charges portuaires, vol et transferts (le cas échéant) à ajouter. Plus de détails sur msccroisieres.fr.



#### INFORMATIONS POUR VOLS ET TRANSFERTS

**Vois PARIS-HAMBOURG-PARIS**  
Avec transferts aéroport-port-aéroport, à partir de 340 € p.p. Supplément vol de Province, à partir de 100 € p.p.



#### FORFAIT BOISSONS TOUT-INCLUS RESTAURANT & BAR



#### FORFAIT RESTAURANTS DE SPÉCIALITÉS



#### FORFAIT INTERNET

Plus de détails sur le rabat de la couverture

ISAFJORDUR



#### NOS MEILLEURES EXCURSIONS

#### Thingeyri : traditions et culture Viking (IFJ11)

Admirez des paysages superbes sur la route de Thingeyri. Vous pourrez y voir les forgerons locaux au travail et des Vikings des temps modernes se livrer bataille pour vous divertir, avant de rencontrer les chevaux de Sandar.

À partir de : Adulte 149 € / Enfant 105 €

Détails, tarifs et programmes d'excursions en téléchargement sur msccroisieres.fr



ÉCOSSE & ISLANDE



# De Southampton à Gênes - Croisière inaugurale

## MSC BELLISSIMA

2019 | CROISIÈRE DE 11 JOURS - 10 NUITS

Royaume-Uni, Espagne, Portugal, France, Italie



À PARTIR DE

749 €

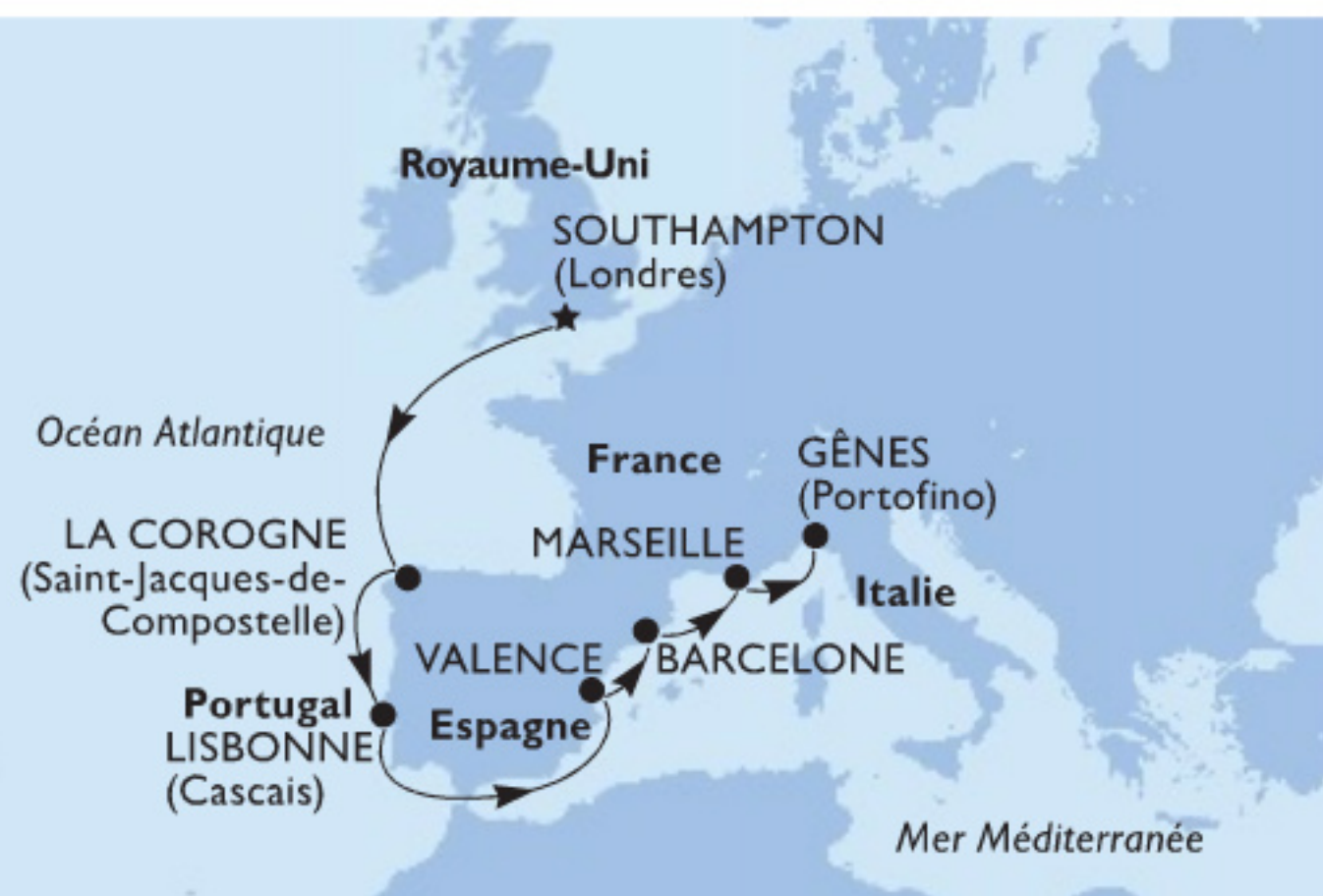

Jour	Port	Arrivée	Départ
1 Lun	★ Southampton, Londres/Royaume-Uni		19:00
2 Mar	● En mer	-	-
3 Mer	● La Corogne, Saint-Jacques-de-Compostelle/Espagne	07:00	19:00
4 Jeu	● En mer	-	-
5 Ven	● Lisbonne, Cascais/Portugal	07:00	
6 Sam	● Lisbonne, Cascais/Portugal		14:00
7 Dim	● En mer	-	-
8 Lun	● Valence, Espagne	08:00	18:00
9 Mar	● Barcelone, Espagne	07:00	18:00
10 Mer	● Marseille, France	07:00	18:00
11 Jeu	● Gênes, Portofino/Italie <sup>Δ</sup>	08:00	



### TARIF ILLICO À PARTIR DE 749 € p.p

PRIX À PARTIR DE PAR PERSONNE EN CABINE DOUBLE EN EURO	AMBIANCE BELLA				AMBIANCE FANTASTICA				AMBIANCE AUREA			MSC YACHT CLUB			
	Intérieure	Intérieure Studio*	Vue mer	Balcon	Intérieure	Vue mer	Balcon	Suite	Super cabine familiale**	Balcon	Suite	Suite Duplex	Intérieure	Suite Deluxe	Suite Royale
<b>BASSE SAISON</b>	749	1 129	919	1 089	819	989	1 189	1 439	4 759	1 589	1 839	2 759	1 639	2 239	4 239

Le tarif ne comprend pas les frais de service à bord, payables au moment de la réservation ou à bord en fin de croisière. Adultes 10 : € par nuit - Enfants de 2 à 11 ans inclus : 5 € par nuit (Moins de 2 ans : pas de frais de service). Voir [msccroisieres.fr](http://msccroisieres.fr) pour plus de précisions. Les tarifs des forfaits sont donnés « à partir de » et représentent le prix le plus bas de la saison correspondante. Ils peuvent être modifiés après l'impression de cette brochure. Les taxes et charges portuaires pour les enfants de moins de 18 ans s'élèvent à 140 €. \*Cabine individuelle. \*\*Le prix des Supers Cabines Familiales est donné par cabine. <sup>Δ</sup>Transferts Nice-Gênes-Nice en supplément : 25 € p.p et par trajet.

#### OFFRES SPÉCIALES



**CROISIÈRE POUR LES ENFANTS**



**INFORMATIONS POUR VOLS ET TRANSFERTS**

**VOLS MARSEILLE-PARIS**  
Avec transferts aéroport-port-aéroport à partir de 160 € p.p.  
**NICE-PARIS**  
Avec transferts aéroport-port, à partir de 180 € p.p.  
Supplément vol de Province, à partir de 100 € p.p.

**CIRQUE DU SOLEIL AT SEA**

**SPECTACLES EXCLUSIFS À BORD**



**FORFAIT BOISSONS TOUT-INCLUS RESTAURANT & BAR**



**FORFAIT RESTAURANTS DE SPÉCIALITÉS**



**FORFAIT EXCURSIONS EXPLORER**

**FORFAIT EXCURSIONS EXPLORER**  
Excursion à : La Corogne (LCN01), Lisbonne (LIS01), Valence (VAL01)  
**ADULTE** (≥ 14 ans) 142 € p.p et par croisière  
**ENFANT** (< 14 ans) 105 € p.p et par croisière  
Sous réserve de disponibilité.

Plus de détails sur le rabat de la couverture

#### LA COROGNE, Saint-Jacques-de-Compostelle



#### NOS MEILLEURES EXCURSIONS

##### Visite de Saint-Jacques-de-Compostelle (LCN01)

En chemin vers la Plaza do Obradoiro, lieu de la célèbre cathédrale, visitez l'un des sites religieux les plus importants d'Espagne, en vous promenant dans les ruelles étroites et les minuscules places de la vieille ville.

À partir de : Adulte 69 € / Enfant 52 €

Détails, tarifs et programmes d'excursions en téléchargement sur [msccroisieres.fr](http://msccroisieres.fr)



# Des liens anciens entre le Portugal et l'Angleterre

## MSC MERAVIGLIA

2019 | CROISIÈRE DE 13 JOURS - 12 NUITS

Italie, France, Espagne, Portugal, Royaume-Uni, Allemagne, Danemark



À PARTIR DE

799 €

🇫🇷 Départ de France



Jour	Port	Arrivée	Départ
1 Mar	★ Gênes, Portofino/Italie <sup>A</sup>		18:00
2 Mer	★ Marseille, France	08:00	17:00
3 Jeu	● Barcelone, Espagne	07:00	19:00
4 Ven	● En mer	-	-
5 Sam	● Cadix, Séville/Espagne	07:00	17:00
6 Dim	● Lisbonne, Cascais/Portugal	08:00	16:00
7 Lun	● Vigo, Saint-Jacques-de-Compostelle/Espagne	08:00	16:00
8 Mar	● En mer	-	-
9 Mer	● Southampton, Londres/Royaume-Uni	07:00	21:00
10 Jeu	● En mer	-	-
11 Ven	● En mer	-	-
12 Sam	● Kiel, Lübeck/Allemagne	07:00	19:00
13 Sam	● Copenhague, Danemark	08:00	



Possibilité d'embarquement de Barcelone, nous consulter.

### TARIF ILLICO À PARTIR DE 799 € p.p

PRIX À PARTIR DE PAR PERSONNE EN CABINE DOUBLE EN EURO	AMBIANCE BELLA				AMBIANCE FANTASTICA				AMBIANCE AUREA			MSC YACHT CLUB		
	Intérieure	Intérieure Studio*	Vue mer	Balcon	Intérieure	Vue mer	Balcon	Super cabine familiale**	Balcon	Suite	Duplex Suite	Intérieure	Suite Deluxe	Suite Royale
<b>BASSE SAISON</b>	799	1 199	1 099	1 449	899	1 199	1 549	3 999	1 949	2 349	3 529	2 099	2 849	5 049

Le tarif ne comprend pas les frais de service à bord, payables au moment de la réservation ou à bord en fin de croisière. Adultes : 10 € par nuit - Enfants de 2 à 11 ans inclus : 5 € par nuit (Moins de 2 ans : pas de frais de service). Voir page 258 pour plus de renseignements. Les tarifs des forfaits sont donnés \* à partir de et représentent le prix le plus bas de la saison correspondante. Ils peuvent être modifiés après l'impression de cette brochure. Les taxes portuaires pour les enfants de moins de 18 ans s'élèvent à 150 €. \*Cabine Individuelle. \*\*Le prix des Supers Cabines Familiales est donné par cabine. <sup>A</sup>Transferts Nice-Gênes-Nice en supplément : 25 € p.p et par trajet.

#### OFFRES SPÉCIALES



**CROISIÈRE POUR LES ENFANTS**



**INFORMATIONS POUR VOLS ET TRANSFERTS**

**VOLS PARIS-MARSEILLE**  
Avec transferts aéroport-port-aéroport à partir de 160 € p.p.  
**VOLS PARIS-NICE**  
Avec transferts aéroport-port, à partir de 180 € p.p.  
**VOLS COPENHAGUE-PARIS**  
Avec transferts aéroport-port, à partir de 200 € p.p.  
Supplément vol de Province, à partir de 100 € p.p.

**CIRQUE DU SOLEIL AT SEA**

**SPECTACLES EXCLUSIFS À BORD**



**FORFAIT BOISSONS TOUT-INCLUS RESTAURANT & BAR**



**FORFAIT RESTAURANTS DE SPÉCIALITÉS**



**FORFAIT EXCURSIONS EXPLORER**

**FORFAIT EXCURSIONS EXPLORER**  
Excursion à : Barcelone (BCN02), Lisbonne (LIS01), Southampton (SOU18)  
**ADULTE** (≥ 14 ans) 172 € p.p et par croisière  
**ENFANT** (< 14 ans) 132 € p.p et par croisière  
Sous réserve de disponibilité.

Plus de détails sur le rabat de la couverture



#### NOS MEILLEURES EXCURSIONS

**Stade de Benfica & paysages lisboètes (LIS22)**

Demi-journée à la découverte de Lisbonne et visite guidée du Stade de Luz, stade du club du Benfica, avec accès aux vestiaires, espaces VIP et le musée interactif fascinant.

À partir de : Adulte 52 € / Enfant 39 €

Détails, tarifs et programmes d'excursions en téléchargement sur [msccroisieres.fr](http://msccroisieres.fr)



CÔTE ATLANTIQUE



# Au sud de la Mer Celtique entre l'Angleterre, la France et l'Espagne

## MSC PREZIOSA

2019 | CROISIÈRE DE 16 JOURS - 15 NUITS

Allemagne, France, Royaume-Uni, Guernesey, Portugal, Espagne, Pays-Bas



À PARTIR DE

1 399 €



Possibilité d'embarquement de Southampton, nous consulter.

Jour	Port	Arrivée	Départ
1 Sam	★ <b>Hambourg, Allemagne</b>		21:00
2 Dim	● <i>En mer</i>	-	-
3 Lun	● Le Havre, Paris/France	08:00	22:00
4 Mar	● Southampton, Londres/Royaume-Uni	07:00	20:00
5 Mer	● St Peter Port, Guernesey	08:00	18:00
6 Jeu	● Brest, France	08:00	18:00
7 Ven	● <i>En mer</i>	-	-
8 Sam	● Lisbonne, Cascais/Portugal	09:00	17:00
9 Dim	● Cadix, Séville/Espagne	09:00	18:00
10 Lun	● Malaga, Espagne	07:00	17:00
11 Mar	● <i>En mer</i>	-	-
12 Mer	● La Corogne, Saint-Jacques-de-Compostelle/Espagne	09:00	16:00
13 Jeu	● <i>En mer</i>	-	-
14 Ven	● Amsterdam, Pays-Bas	14:00	
15 Sam	● Amsterdam, Pays-Bas		07:00
16 Dim	● Hambourg, Allemagne	07:00	

### OFFRES SPÉCIALES



**CROISIÈRE POUR LES ENFANTS**

0-2 ans : gratuit ;  
2-11 ans : gratuit toute l'année selon disponibilité ;  
12-17 ans : gratuit en moyenne et basse saison selon disponibilité. Payant en haute saison\*.

\*Enfants - de 18 ans : taxes et charges portuaires, vol et transferts (le cas échéant) à ajouter. Plus de détails sur [msccroisieres.fr](http://msccroisieres.fr).



**INFORMATIONS POUR VOLS ET TRANSFERTS**

**Vols PARIS-HAMBOURG-PARIS**  
Avec transferts aéroport-port-aéroport, à partir de 340 € p.p. Supplément vol de Province, nous consulter.

### AGRÉMENTEZ VOTRE CROISIÈRE - RÉSERVEZ À L'AVANCE



**FORFAIT BOISSONS TOUT-INCLUS RESTAURANT & BAR**



**FORFAIT RESTAURANTS DE SPÉCIALITÉS**



**FORFAIT INTERNET**



**FORFAIT EXCURSIONS EXPLORER**

**FORFAIT EXCURSIONS EXPLORER**  
Excursion à : Le Havre (HAV05), Lisbonne (LIS01), La Corogne (LCN01)  
**ADULTE** (≥14 ans) 195 € p.p et par croisière  
**ENFANT** (< 14 ans) 145 € p.p et par croisière  
Sous réserve de disponibilité.

### TARIF ILLICO À PARTIR DE 1 399 € p.p

PRIX À PARTIR DE PAR PERSONNE EN CABINE DOUBLE EN EURO	AMBIANCE BELLA			AMBIANCE FANTASTICA				AMBIANCE AUREA			MSC YACHT CLUB		
	Intérieure	Vue mer	Balcom*	Intérieure	Vue mer	Balcom	Super cabine familiale**	Balcom	Suite°	Suite avec Balcon	Suite Deluxe	Suite Exécutive et Familiale°	Suite Royale
<b>BASSE SAISON</b>	1 399	1 699	2 049	1 549	1 849	2 199	8 799	2 699	3 099	3 699	4 499	5 999	7 499

Le tarif ne comprend pas les frais de service à bord, payables au moment de la réservation ou à bord en fin de croisière. Adultes : 10 € par nuit - Enfants de 2 à 11 ans inclus : 5 € par nuit (Moins de 2 ans : pas de frais de service). Voir [msccroisieres.fr](http://msccroisieres.fr) pour plus de précisions. Les tarifs des forfaits sont donnés « à partir de » et représentent le prix le plus bas de la saison correspondante. Ils peuvent être modifiés après l'impression de cette brochure. Les taxes et charges portuaires pour les enfants de moins de 18 ans s'élèvent à 180 €. \*Certaines cabines peuvent avoir la vue obstruée. \*\*Le prix des Supers Cabines Familiales est donné par cabine. °Fenêtre panoramique scellée.

Plus de détails sur le rabat de la couverture

### LA COROGNE, Saint-Jacques-de-Compostelle



### NOS MEILLEURES EXCURSIONS

#### Visite de Saint-Jacques-de-Compostelle (LCN01)

Après 1h30 de route plaisante en autocar, visitez le centre historique de Saint-Jacques-de-Compostelle. Sa cathédrale grandiose et son vieux quartier sont inscrits à l'UNESCO. Déambulez dans les ruelles pittoresques et les placettes avant de découvrir la cathédrale de l'extérieur et de l'intérieur, mélange de différents styles architecturaux.

À partir de : Adulte 62 € / Enfant 45 €

Détails, tarifs et programmes d'excursions en téléchargement sur [msccroisieres.fr](http://msccroisieres.fr)



# Naviguez où les voiliers osent, de la Méditerranée à la mer du Nord

## MSC ORCHESTRA

2019 | CROISIÈRE DE 12 JOURS - 11 NUITS

Italie, France, Espagne, Portugal, Royaume-Uni, Allemagne



À PARTIR DE

Départ de France

699 €



Jour	Port	Arrivée	Départ
1 Ven	★ Gênes, Portofino/Italie <sup>Δ</sup>		17:00
2 Sam	★ Marseille, France	08:00	17:00
3 Dim	● Barcelone, Espagne	14:30	21:00
4 Lun	● En mer	-	-
5 Mar	● Cadix, Séville/Espagne	08:00	17:30
6 Mer	● Lisbonne, Cascais/Portugal	08:00	17:00
7 Jeu	● Vigo, Saint-Jacques-de-Compostelle/Espagne	08:00	18:00
8 Ven	● En mer	-	-
9 Sam	● Le Havre, Paris/France	07:00	20:00
10 Dim	● Southampton, Londres/Royaume-Uni	07:00	20:00
11 Lun	● En mer	-	-
12 Mar	● Hambourg, Allemagne	08:00	

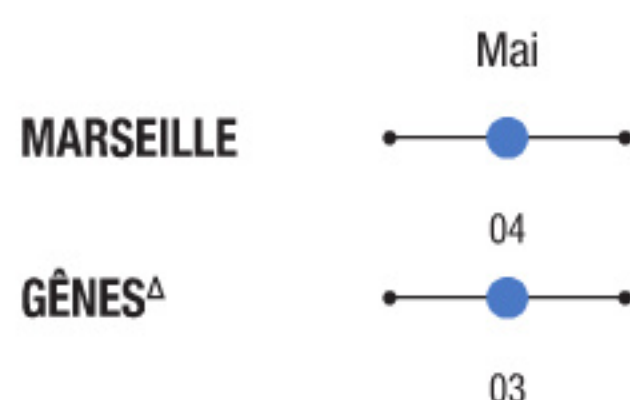

Possibilité d'embarquement de Barcelone, nous consulter.

### TARIF ILLICO À PARTIR DE 699 € p.p

PRIX À PARTIR DE PAR PERSONNE EN CABINE DOUBLE EN EURO	AMBIANCE BELLA			AMBIANCE FANTASTICA			AMBIANCE AUREA	
	Intérieure	Vue Partielle*	Balcon	Intérieure	Vue mer	Balcon	Balcon	Suite
<b>BASSE SAISON</b>	699	999	1 299	799	1 099	1 449	1 849	2 149

Le tarif ne comprend pas les frais de service à bord, payables au moment de la réservation ou à bord en fin de croisière. Adultes : 10 € par nuit - Enfants de 2 à 11 ans inclus : 5 € par nuit (Moins de 2 ans : pas de frais de service). Voir [msccroisieres.fr](http://msccroisieres.fr) pour plus de précisions. Les tarifs des forfaits sont donnés « à partir de » et représentent le prix le plus bas de la saison correspondante. Ils peuvent être modifiés après l'impression de cette brochure. Les taxes et charges portuaires pour les enfants de moins de 18 ans s'élèvent à 150 €. \*Certaines cabines peuvent avoir la vue obstruée. <sup>Δ</sup>Transferts Nice-Gênes en supplément : 25 € p.p et par trajet.

#### OFFRES SPÉCIALES



**CROISIÈRE POUR LES ENFANTS**

0-2 ans : gratuit ;  
2-11 ans : gratuit toute l'année selon disponibilité ;  
12-17 ans : gratuit en moyenne et basse saison selon disponibilité. Payant en haute saison\*.  
\*Enfants - de 18 ans : taxes et charges portuaires, vol et transferts (le cas échéant) à ajouter. Plus de détails sur [msccroisieres.fr](http://msccroisieres.fr).



**INFORMATIONS POUR VOLS ET TRANSFERTS**

**VOLS PARIS-MARSEILLE**  
Avec transferts aéroport-aéroport à partir de 160 € p.p.  
**VOLS PARIS-NICE**  
Avec transferts aéroport-port, à partir de 180 € p.p.  
**VOLS HAMBOURG-PARIS**  
Avec transferts aéroport-port, à partir de 180 € p.p. Supplément vol de Province, à partir de 100 € p.p.



**FORFAIT BOISSONS TOUT-INCLUS RESTAURANT & BAR**



**FORFAIT RESTAURANTS DE SPÉCIALITÉS**



**FORFAIT INTERNET**



**FORFAIT EXCURSIONS EXPLORER**

**FORFAIT EXCURSIONS EXPLORER**  
Excursion à : Barcelone (BCN02), Lisbonne (LIS01), Southampton (SOU18)  
**ADULTE** (≥ 14 ans) 172 € p.p et par croisière  
**ENFANT** (< 14 ans) 132 € p.p et par croisière  
Sous réserve de disponibilité.

Plus de détails sur le rabat de la couverture



#### NOS MEILLEURES EXCURSIONS

**Une journée dans la capitale britannique (SOU18)**

Passez la journée à explorer l'une des villes les plus animées au monde avec cette excursion qui vous emmène à la Tour de Londres, aux Chambres du Parlement et de nombreux autres lieux emblématiques, avec un peu de temps libre.

À partir de : Adulte 102 € / Enfant 75 €

Détails, tarifs et programmes d'excursions en téléchargement sur [msccroisieres.fr](http://msccroisieres.fr)



CÔTE ATLANTIQUE



# Tradition et modernité : Le Havre, Porto et Barcelone

## MSC ORCHESTRA

2019 | CROISIÈRE DE 11 JOURS - 10 NUITS

Allemagne, Royaume-Uni, France, Portugal, Espagne



À PARTIR DE

699 €



Jour	Port	Arrivée	Départ
1	Mer ★ Hambourg, Allemagne		19:00
2	Jeu • En mer	-	-
3	Ven • Southampton, Londres/Royaume-Uni	08:00	20:00
4	Sam • Le Havre, Paris/France	07:00	19:00
5	Dim • En mer	-	-
6	Lun • Leixões, Porto/Portugal	12:30	20:30
7	Mar • Lisbonne, Cascais/Portugal	09:00	17:00
8	Mer • Cadix, Séville/Espagne	09:00	18:00
9	Jeu • En mer	-	-
10	Ven • Barcelone, Espagne	08:00	18:00
11	Sam • Marseille, France	08:00	

Septembre

HAMBOURG

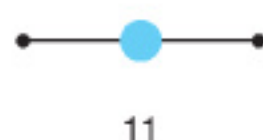

### TARIF ILLICO À PARTIR DE 699 € p.p

PRIX À PARTIR DE PAR PERSONNE EN CABINE DOUBLE EN EURO	AMBIANCE BELLA			AMBIANCE FANTASTICA			AMBIANCE AUREA	
	Intérieure	Vue Partielle*	Balcon	Intérieure	Vue mer	Balcon	Balcon	Suite
<b>BASSE SAISON</b>	699	999	1 349	799	1 099	1 499	1 899	2 199

Le tarif ne comprend pas les frais de service à bord, payables au moment de la réservation ou à bord en fin de croisière. Adultes : 10 € par nuit - Enfants de 2 à 11 ans inclus : 5 € par nuit (Moins de 2 ans : pas de frais de service). Voir [msccroisieres.fr](http://msccroisieres.fr) pour plus de précisions. Les tarifs des forfaits sont donnés « à partir de » et représentent le prix le plus bas de la saison correspondante. Ils peuvent être modifiés après l'impression de cette brochure. Les taxes et charges portuaires pour les enfants de moins de 18 ans s'élèvent à 140 €. \*Certaines cabines peuvent avoir la vue obstruée. †Transferts Nice-Gênes en supplément : 25 € p.p et par trajet.

#### OFFRES SPÉCIALES



#### CROISIÈRE POUR LES ENFANTS

0-2 ans : gratuit ;  
2-11 ans : gratuit toute l'année selon disponibilité ;  
12-17 ans : gratuit en moyenne et basse saison selon disponibilité. Payant en haute saison\*.  
\*Enfants - de 18 ans : taxes et charges portuaires, vol et transferts (le cas échéant) à ajouter. Plus de détails sur [msccroisieres.fr](http://msccroisieres.fr).



#### INFORMATIONS POUR VOLS ET TRANSFERTS

**VOLS PARIS-HAMBOURG**  
Avec transferts aéroport-port, à partir de 180 € p.p.  
**VOLS MARSEILLE-PARIS**  
Avec transferts port-aéroport à partir de 160 € p.p.  
Supplément vol de Province, à partir de 100 € p.p.



#### FORFAIT BOISSONS TOUT-INCLUS RESTAURANT & BAR



#### FORFAIT RESTAURANTS DE SPÉCIALITÉS



#### FORFAIT INTERNET



#### FORFAIT EXCURSIONS EXPLORER

**FORFAIT EXCURSIONS EXPLORER**  
Excursion à : Southampton (SOU18), Lisbonne (LIS01), Barcelone (BCN02)  
**ADULTE** (≥ 14 ans) 172 € p.p et par croisière  
**ENFANT** (< 14 ans) 135 € p.p et par croisière  
Sous réserve de disponibilité.

Plus de détails sur le rabat de la couverture

SOUTHAMPTON, Stonehenge



#### NOS MEILLEURES EXCURSIONS

#### Stonehenge & Salisbury (SOU04)

Remontez le temps de 5000 ans avec une visite guidée de Stonehenge, mystérieux monument Néolithique. Ensuite, partez à la découverte de Salisbury, ville anglaise historique avec sa magnifique cathédrale médiévale.

À partir de : Adulte 82 € / Enfant 62 €

Détails, tarifs et programmes d'excursions en téléchargement sur [msccroisieres.fr](http://msccroisieres.fr)



# De l'Allemagne à l'Italie, 2 mers et 1 océan

## MSC POESIA

2019 | CROISIÈRE DE 13 JOURS - 12 NUITS

Danemark, Allemagne, Pays-Bas, Espagne, Portugal, Italie, France



À PARTIR DE

879 €



Jour	Port	Arrivée	Départ
1	Mer ★ Copenhague, Danemark		18:00
2	Jeu ● Warnemünde, Allemagne		19:00
3	Ven ● En mer	-	-
4	Sam ● Amsterdam, Pays-Bas	10:00	21:00
5	Dim ● En mer	-	-
6	Lun ● En mer	-	-
7	Mar ● Vigo, Saint-Jacques-de-Compostelle/Espagne	07:00	16:00
8	Mer ● Lisbonne, Cascais/Portugal	08:00	17:00
9	Jeu ● Cadix, Séville/Espagne	09:00	17:00
10	Ven ● Carthagène, Murcie/Espagne	11:00	19:00
11	Sam ● En mer	-	-
12	Dim ● Gênes, Portofino/Italie <sup>A</sup>	08:00	17:00
13	Lun ● Marseille, France	08:00	

Septembre

COPENHAGUE

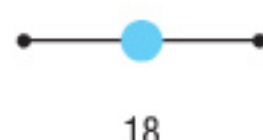

### TARIF ILLICO À PARTIR DE 879 € p.p

PRIX À PARTIR DE PAR PERSONNE EN CABINE DOUBLE EN EURO	AMBIANCE BELLA			AMBIANCE FANTASTICA			AMBIANCE AUREA	
	Intérieure	Vue Partielle*	Balcon	Intérieure	Vue mer	Balcon	Balcon	Suite
<b>BASSE SAISON</b>	879	1 129	1 379	979	1 229	1 529	1 929	2 229

Le tarif ne comprend pas les frais de service à bord, payables au moment de la réservation ou à bord en fin de croisière. Adultes : 10 € par nuit - Enfants de 2 à 11 ans inclus : 5 € par nuit (Moins de 2 ans : pas de frais de service). Voir [msccroisieres.fr](http://msccroisieres.fr) pour plus de précisions. Les tarifs des forfaits sont donnés « à partir de » et représentent le prix le plus bas de la saison correspondante. Ils peuvent être modifiés après l'impression de cette brochure. Les taxes et charges portuaires pour les enfants de moins de 18 ans s'élèvent à 150 €. \*Certaines cabines peuvent avoir la vue obstruée. Transferts Nice-Gênes en supplément : 25 € p.p et par trajet.

#### OFFRES SPÉCIALES



**CROISIÈRE POUR LES ENFANTS**

0-2 ans : gratuit ;  
2-11 ans : gratuit toute l'année selon disponibilité ;  
12-17 ans : gratuit en moyenne et basse saison selon disponibilité. Payant en haute saison\*.  
\*Enfants - de 18 ans : taxes et charges portuaires, vol et transferts (le cas échéant) à ajouter. Plus de détails sur [msccroisieres.fr](http://msccroisieres.fr).



**INFORMATIONS POUR VOLS ET TRANSFERTS**

**VOLS PARIS-COPENHAGUE**  
Avec transferts aéroport-port, à partir de 200 € p.p.  
**VOLS NICE-PARIS**  
Avec transferts aéroport-port, à partir de 160 € p.p.  
Supplément vol de Province, à partir de 100 € p.p.



**FORFAIT BOISSONS TOUT-INCLUS RESTAURANT & BAR**



**FORFAIT RESTAURANTS DE SPÉCIALITÉS**



**FORFAIT INTERNET**



**FORFAIT EXCURSIONS EXPLORER**

**FORFAIT EXCURSIONS EXPLORER**  
Excursion à : Amsterdam (AMS03T), Lisbonne (LIS01), Cadix (CAD01)  
**ADULTE** (≥ 14 ans) 110 € p.p et par croisière  
**ENFANT** (< 14 ans) 83 € p.p et par croisière  
Sous réserve de disponibilité.

Plus de détails sur le rabat de la couverture

AMSTERDAM



#### NOS MEILLEURES EXCURSIONS

##### Croisière sur le canal à la lueur des bougies (AMS14T)

Découvrez les voies navigables urbaines d'Amsterdam à l'occasion d'une croisière exceptionnelle au crépuscule. Durant votre traversée de la ville illuminée, vous pourrez déguster du fromage et du vin, et un guide passionné vous racontera tout sur les différents monuments de la ville.

À partir de : Adulte 69 € / Enfant 52 €

Détails, tarifs et programmes d'excursions en téléchargement sur [msccroisieres.fr](http://msccroisieres.fr)



CÔTE ATLANTIQUE



# En voyage vers le Sud : de l'Atlantique à la Méditerranée

## MSC PREZIOSA

2019 | CROISIÈRE DE 12 JOURS - 11 NUITS

Pays Bas, Allemagne, France, Royaume-Uni, Espagne, Portugal



À PARTIR DE

839 €



Jour	Port	Arrivée	Départ
1 Ven	★ Amsterdam, Pays Bas		
2 Sam	● Amsterdam, Pays Bas		09:00
3 Dim	★ Hambourg, Allemagne	07:00	18:30
4 Lun	● En mer	-	-
5 Mar	● Le Havre, Paris/France	08:00	21:00
6 Mer	● Southampton, Londres/Royaume-Uni	07:00	19:00
7 Jeu	● En mer	-	-
8 Ven	● Vigo, Saint-Jacques-de-Compostelle/Espagne	11:00	18:00
9 Sam	● Lisbonne, Cascais/Portugal	09:00	16:00
10 Dim	● En mer	-	-
11 Lun	● Barcelone, Espagne	13:00	19:00
12 Mar	● Marseille, France	09:00	

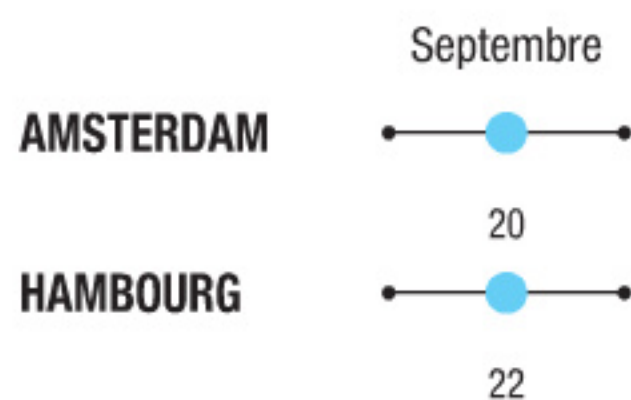

Possibilité d'embarquement au Havre, nous consulter.

### TARIF ILLICO À PARTIR DE 839 € p.p

PRIX À PARTIR DE PAR PERSONNE EN CABINE DOUBLE EN EURO	AMBIANCE BELLA			AMBIANCE FANTASTICA			AMBIANCE AUREA			MSC YACHT CLUB			
	Intérieure	Vue mer	Balcon*	Intérieure	Vue mer	Balcon	Super cabine familiale**	Balcon	Suite°	Suite avec Balcon	Suite Deluxe	Suite Exécutive et Familiale°	Suite Royale
<b>BASSE SAISON</b>	839	1 089	1 339	939	1 189	1 439	5 759	1 839	2 089	2 439	2 839	3 639	4 339

Le tarif ne comprend pas les frais de service à bord, payables au moment de la réservation ou à bord en fin de croisière. Adultes : 10 € par nuit - Enfants de 2 à 11 ans inclus : 5 € par nuit (Moins de 2 ans : pas de frais de service). Voir msccroisieres.fr pour plus de précisions. Les tarifs des forfaits sont donnés « à partir de » et représentent le prix le plus bas de la saison correspondante. Ils peuvent être modifiés après l'impression de cette brochure. Les taxes et charges portuaires pour les enfants de moins de 18 ans s'élèvent à 150 €. \*Certaines cabines peuvent avoir la vue obstruée. \*\*Le prix des Supers Cabines Familiales est donné par cabine. °Fenêtre panoramique scellée. Transferts Nice-Gênes en supplément : 25 € p.p et par trajet.

#### OFFRES SPÉCIALES



#### CROISIÈRE POUR LES ENFANTS

0-2 ans : gratuit ;  
2-11 ans : gratuit toute l'année selon disponibilité ;  
12-17 ans : gratuit en moyenne et basse saison selon disponibilité. Payant en haute saison\*.  
\*Enfants - de 18 ans : taxes et charges portuaires, vol et transferts (le cas échéant) à ajouter. Plus de détails sur msccroisieres.fr.



#### INFORMATIONS POUR VOLS ET TRANSFERTS

**VOLS PARIS-AMSTERDAM**  
Avec transferts aéroport-port, à partir de 180 € p.p.  
**VOLS PARIS-HAMBURG**  
Avec transferts aéroport-port, à partir de 180 € p.p.  
**VOLS MARSEILLE-PARIS**  
Avec transferts aéroport-port-aéroport à partir de 160 € p.p. Supplément vol de Province, à partir de 100 € p.p.



#### FORFAIT BOISSONS TOUT-INCLUS RESTAURANT & BAR



#### FORFAIT RESTAURANTS DE SPÉCIALITÉS



#### FORFAIT INTERNET



#### FORFAIT EXCURSIONS EXPLORER

**FORFAIT EXCURSIONS EXPLORER**  
Excursion à : Southampton (SOU18), Vigo (VIG01), Barcelone (BCN02)  
**ADULTE** (≥ 14 ans) 182 € p.p et par croisière  
**ENFANT** (< 14 ans) 142 € p.p et par croisière  
Sous réserve de disponibilité.

Plus de détails sur le rabat de la couverture

VIGO, Saint-Jacques-de-Compostelle



#### NOS MEILLEURES EXCURSIONS

#### Saint-Jacques-de-Compostelle (VIG01)

Flânez parmi les allées étroites et les places minuscules de Saint-Jacques-de-Compostelle avant de bifurquer vers la Plaza do Obradoiro pour visiter sa célèbre cathédrale, caractérisée par un mélange éclectique de styles architecturaux.

À partir de : Adulte 69 € / Enfant 49 €

Détails, tarifs et programmes d'excursions en téléchargement sur msccroisieres.fr



# Voyage inaugural le long de la côte Atlantique

## MSC GRANDIOSA

2019 | CROISIÈRE DE 11 JOURS - 10 NUITS

Allemagne, Royaume-Uni, Portugal, Espagne, France



À PARTIR DE

939 €



Jour	Port	Arrivée	Départ
1 Dim	★ Hamburg, Allemagne		18:00
2 Lun	● En mer	-	-
3 Mar	● Southampton, Londres/Royaume-Uni	07:00	
4 Mer	● Southampton, Londres/Royaume-Uni		10:00
5 Jeu	● En mer	-	-
6 Ven	● Lisbonne, Cascais/Portugal	14:00	
7 Sam	● Lisbonne, Cascais/Portugal		16:00
8 Dim	● En mer	-	-
9 Lun	● Barcelone, Espagne	14:00	
10 Mar	● Barcelone, Espagne		19:00
11 Mer	● Marseille, France	07:00	

Novembre

HAMBOURG

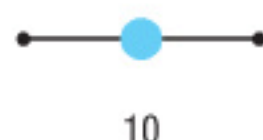

### TARIF ILLICO À PARTIR DE 939 € p.p

PRIX À PARTIR DE PAR PERSONNE EN CABINE DOUBLE EN EURO	AMBIANCE BELLA				AMBIANCE FANTASTICA				AMBIANCE AUREA			MSC YACHT CLUB			
	Intérieure	Intérieure Studio*	Vue mer	Balcon**	Intérieure	Vue mer	Balcon	Suite	Super cabine familiale***	Balcon	Suite	Suite Duplex	Intérieure	Suite Deluxe	Suite Royale
<b>BASSE SAISON</b>	939	1 699	1 089	1 319	1 029	1 179	1 409	1 599	5 639	1 809	1 999	2 999	1 649	2 589	5 459

Le tarif ne comprend pas les frais de service à bord, payables au moment de la réservation ou à bord en fin de croisière. Adultes : 10 € par nuit - Enfants de 2 à 11 ans inclus : 5 € par nuit (Moins de 2 ans : pas de frais de service). Voir [msccroisieres.fr](http://msccroisieres.fr) pour plus de précisions. Les tarifs des forfaits sont donnés « à partir de » et représentent le prix le plus bas de la saison correspondante. Ils peuvent être modifiés après l'impression de cette brochure. Les taxes et charges portuaires pour les enfants de moins de 18 ans s'élèvent à 140 €. \*Cabine individuelle. \*\*Certaines cabines ont une vue partielle, voir page 316 pour plus de détails. \*\*\*Le prix des Supers Cabines Familiales est donné par cabine.

#### OFFRES SPÉCIALES



**CROISIÈRE POUR LES ENFANTS**



**INFORMATIONS POUR VOLS ET TRANSFERTS**

**VOLS PARIS-HAMBOURG**  
Avec transferts aéroport-port, à partir de 180 € p.p.  
Supplément vol de Province, à partir de 100 € p.p.  
**VOLS MARSEILLE-PARIS**  
Avec transferts port-aéroport à partir de 160 € p.p.

**CIRQUE DU SOLEIL AT SEA**

**SPECTACLES EXCLUSIFS À BORD**



**FORFAIT BOISSONS TOUT-INCLUS RESTAURANT & BAR**



**FORFAIT RESTAURANTS DE SPÉCIALITÉS**

Plus de détails sur le rabat de la couverture



### NOS MEILLEURES EXCURSIONS Stonehenge & Salisbury (SOU23)

Une journée mystérieuse, riche en découvertes historiques. Admirez le Cercle de Stonehenge, le plus intrigant des sites antiques anglais. Rejoignez ensuite la ville médiévale de Salisbury avec sa Cathédrale datant du XIIIème siècle, visible des kilomètres à la ronde.

À partir de : Adulte 92 € / Enfant 69 €

Détails, tarifs et programmes d'excursions en téléchargement sur [msccroisieres.fr](http://msccroisieres.fr)



SOUTHAMPTON, Stonehenge









## DÉTAILS & PLANS DES NAVIRES

**MSC YACHT CLUB** 78

**SUITES & CABINES** 80

### **MSC GRANDIOSA**

Aperçu du navire 84

MSC Grandiosa - Plan des ponts 86

### **MSC BELLISSIMA, MSC MERAVIGLIA**

Aperçu du navire 88

MSC Bellissima - Plan des ponts 90

MSC Meraviglia - Plan des ponts 92

### **MSC PREZIOSA**

Aperçu du navire 94

MSC Preziosa - Plan des ponts 96

### **MSC POESIA, MSC ORCHESTRA**

Aperçu du navire 98

MSC Poesia - Plan des ponts 100

MSC Orchestra - Plan des ponts 102





MSC YACHT CLUB  
\*\*\*\*\*

*Pour atteindre le summum du luxe, chaque suite du MSC Yacht Club est un écrin d'élégance. Glissez-vous dans des draps en coton égyptien, délectez-vous du confort procuré par les matelas en mousse à mémoire de forme, avec l'oreiller de votre choix, et servez-vous à souhait dans le mini bar qui vous est offert. Et dans nos nouvelles Suites Royales, prélasssez-vous sur votre terrasse privée, équipée d'un bain à remous.*

MSC Grandiosa, MSC Bellissima, MSC Meraviglia,  
MSC Seaview, MSC Seaside, MSC Preziosa,  
MSC Divina, MSC Splendida, MSC Fantasia



# Les Suites MSC Yacht Club

## Exclusivité & Intimité dans un monde de privilèges.



≈ 62 m<sup>2</sup> et balcon 33 m<sup>2</sup>  
(les mesures se réfèrent aux MSC Seaside et MSC Seaview)

### SUITE ROYALE

Ces suites luxueuses disposent d'un lit double convertible en deux lits (sur demande), air conditionné, grande penderie, balcon avec bain à remous privé\*\* et table de dîner, salle de bains avec baignoire et douche, télévision interactive, téléphone, Internet par satellite (en supplément), mini bar, coffre-fort. Cette suite dispose d'un bain à remous et machine à café à dosettes.

\*\*Uniquement à bord des MSC Meraviglia, MSC Bellissima, MSC Grandiosa, MSC Seaside, MSC Seaview.



≈ 39 à 51 m<sup>2</sup>  
avec fenêtre panoramique scellée

### SUITE EXÉCUTIVE & FAMILIALE

Les suites disposent d'un lit double convertible en deux lits (sur demande), air conditionné, grande penderie, salle de bains avec baignoire, télévision interactive, téléphone, Internet par satellite (en supplément), mini bar, coffre-fort. Uniquement à bord des MSC Preziosa, MSC Divina, MSC Splendida et MSC Fantasia.

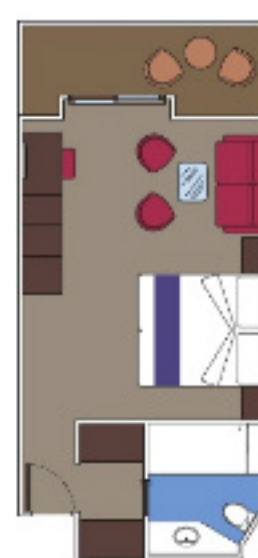

≈ 24 à 28 m<sup>2</sup>\*

### SUITE DELUXE

Les suites disposent d'un lit double convertible en deux lits (sur demande), air conditionné, grande penderie, salle de bains avec baignoire, télévision interactive, téléphone, Internet par satellite (avec supplément), mini bar, coffre-fort. Cette suite dispose d'une machine à café à dosettes.

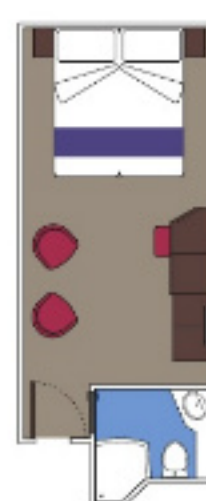

≈ 21 m<sup>2</sup>\*

### SUITE INTÉRIEURE

Les Suites Intérieures disposent d'un lit double convertible en deux lits (sur demande), une grande penderie, une salle de bains avec cabine de douche, une télévision interactive, un mini bar, un téléphone, un coffre-fort et Internet par satellite (avec supplément). Cette suite dispose d'une machine à café à dosettes. Uniquement à bord des MSC Meraviglia, MSC Bellissima, MSC Seaside et MSC Seaview.

\* Les dimensions indiquées comprennent les cabines standard et les cabines pour personnes handicapées ou à mobilité réduite qui sont plus larges. Les dimensions, la disposition et les équipements peuvent varier des visuels de cette page (dans une même catégorie de cabines). À bord des MSC Preziosa et MSC Divina, il y a deux suites communicantes (12002 et 12004), une fois les cabines combinées, l'espace de vie est d'environ 90 m<sup>2</sup>.

Réglementation ADA : nos navires sont équipés d'installations conformes à l'ADA (Americans with Disabilities Act) pour les personnes handicapées ou à mobilité réduite.





*Nous avons tous une idée différente du confort.  
Des suites spacieuses aux cabines  
communicantes, chaque personne  
a des besoins et des préférences qui lui  
sont propres. Les pages suivantes vous  
donneront un aperçu des nombreuses  
options d'hébergement  
disponibles sur notre flotte.*

MSC Grandiosa, MSC Bellissima, MSC Meraviglia,  
MSC Seaview, MSC Seaside, MSC Preziosa, MSC Divina,  
MSC Splendida, MSC Fantasia, MSC Magnifica, MSC Poesia,  
MSC Orchestra, MSC Musica, MSC Armonia,  
MSC Sinfonia, MSC Lirica, MSC Opera



# Quel que soit votre rêve, nous souhaitons le réaliser.

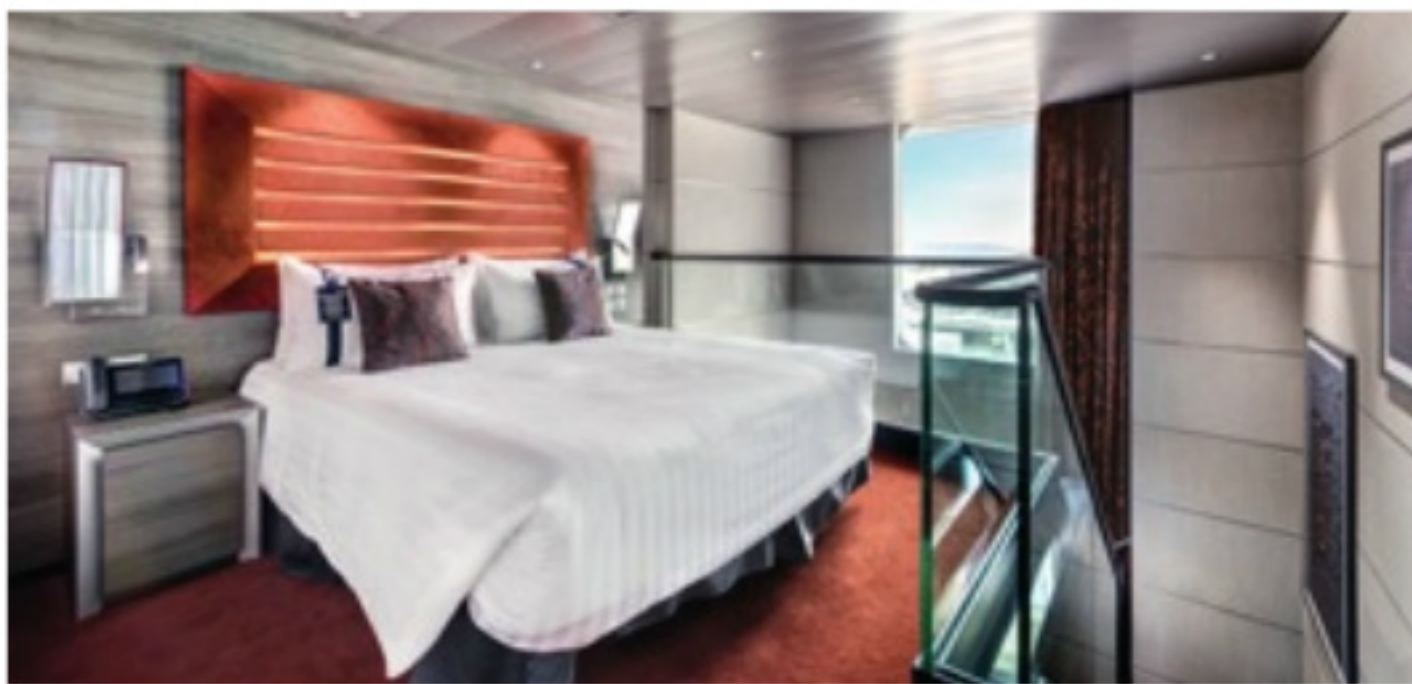

≈ 59 m<sup>2</sup> et  
22 m<sup>2</sup> de balcon\*

## SUITE DUPLEX

Sur deux étages, les suites Duplex offrent une pièce de vie ouverte avec un sofa au 1<sup>er</sup> étage et une chambre principale au 2<sup>ème</sup> étage avec un balcon comprenant un bain à remous. La Suite dispose également de 2 penderies, 2 salles de bains (une avec douche et une avec baignoire), télévision interactive, 2 téléphones, mini bar Internet par satellite (avec supplément) et coffre-fort. Uniquement disponible en Aurea à bord des MSC Meraviglia et MSC Bellissima.



≈ 28 m<sup>2</sup>.\*

## SUITE AVEC BAIN À REMOUS

Les Suites offrent un lit double convertible en deux lits (sur demande), air-conditionné, grande penderie, salle de bains avec baignoire, télévision interactive, sèche-cheveux, téléphone, Internet par satellite (avec supplément), mini bar, coffre-fort. Uniquement disponible en Aurea à bord des MSC Seaside et MSC Seaview.



≈ de 32 à 49 m<sup>2</sup> et  
21 m<sup>2</sup> de balcon\*

## GRANDE SUITE

Cette suite spacieuse avec air-conditionné comprend un lit double convertible en deux lits (sur demande) et un balcon. Chaque suite offre une salle de bains avec baignoire, télévision interactive, sèche-cheveux, téléphone, Internet par satellite (avec supplément), mini bar, coffre-fort. Uniquement disponible en Aurea à bord des MSC Seaside et MSC Seaview.



≈ 49 m<sup>2</sup> et  
≈ 17 m<sup>2</sup> de balcon\*  
(cabine 14001 balcon de 4 m<sup>2</sup>)

## GRANDE SUITE-DEUX CHAMBRES

Cette suite spacieuse avec air-conditionné comprend un lit double convertible en deux lits (sur demande) et un large balcon. Elle peut héberger jusqu'à 5 personnes. Chaque suite possède deux salles de bains (une avec baignoire et une avec douche), grande penderie, Télévision interactive, téléphone, mini bar, coffre-fort et Internet par satellite (avec supplément). Uniquement disponible en Aurea à bord des MSC Seaside et MSC Seaview.



≈ de 21 à 47 m<sup>2</sup> \*

## SUITE

Chaque navire propose différentes suites, certaines avec balcon et d'autres avec une fenêtre panoramique scellée. Les suites disposent d'un lit double convertible en deux lits (sur demande), air-conditionné, penderie, salle de bains avec baignoire ou douche, Télévision interactive (sauf à bord des MSC Armonia, MSC Opera, MSC Sinfonia, MSC Lirica), téléphone, Internet par satellite (avec supplément), mini bar, sèche-cheveux, coffre-fort. Uniquement disponible en Fantastica ou Aurea.

\* Les dimensions indiquées comprennent les cabines standard et les cabines pour personnes handicapées ou à mobilité réduite qui sont plus larges. Les dimensions, la disposition et les équipements peuvent varier des visuels de cette page (dans une même catégorie de cabines). À bord des MSC Preziosa et MSC Divina, il y a deux suites communicantes (12002 et 12004), une fois les cabines combinées, l'espace de vie est d'environ 90 m<sup>2</sup>.

Réglementation ADA : nos navires sont équipés d'installations conformes à l'ADA (Americans with Disabilities Act) pour les personnes handicapées ou à mobilité réduite.



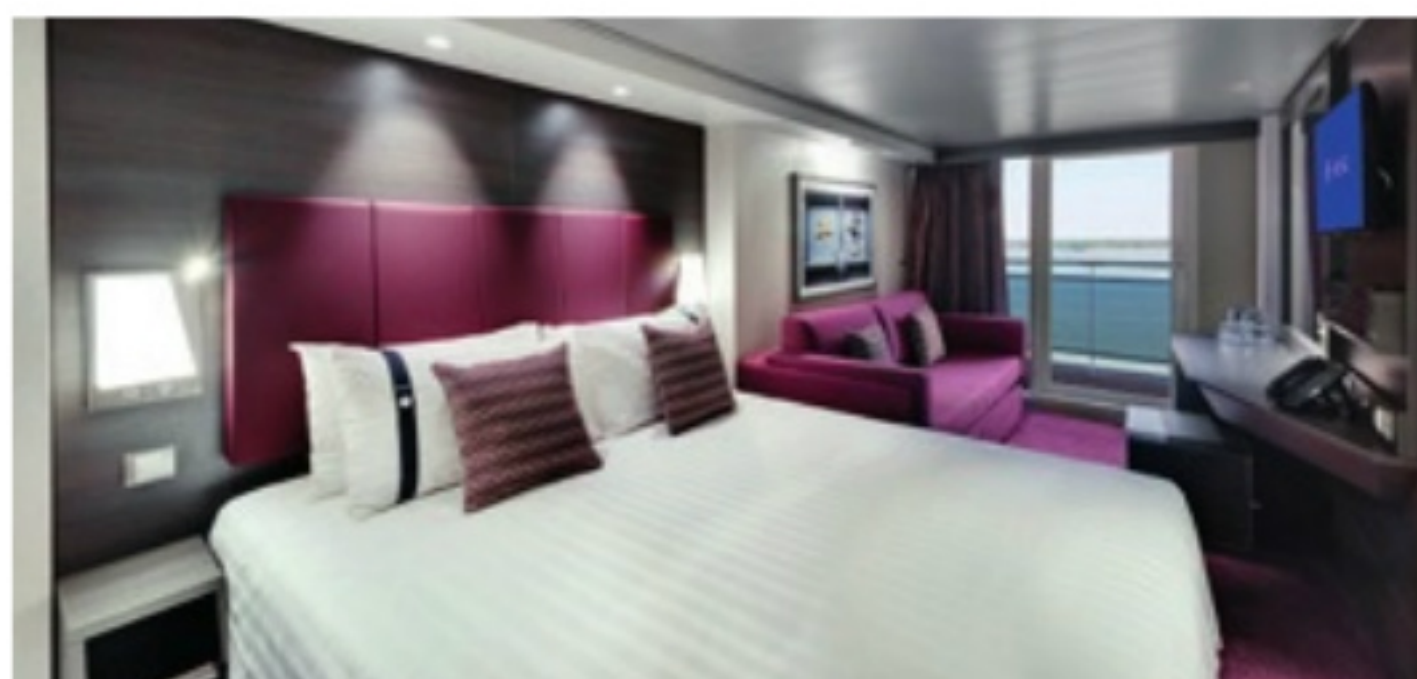

≈ de 17 à 28 m<sup>2</sup>

### CABINE AVEC BALCON

Les cabines avec balcon disposent d'un lit double convertible en deux lits (sur demande), air-conditionné, grande penderie, salle de bain avec baignoire ou douche, télévision interactive (sauf à bord des MSC Armonia, MSC Opera, MSC Sinfonia, MSC Lirica), sèche-cheveux, téléphone, Internet par satellite (avec supplément), mini bar, coffre-fort. Disponible en Bella, Fantastica et Aurea

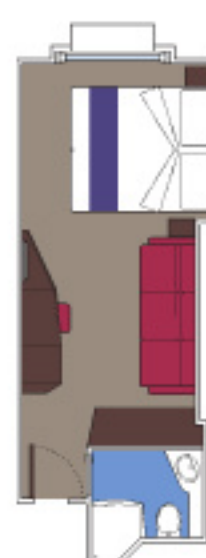

≈ de 12 à 29 m<sup>2</sup>\*

### CABINE VUE MER

Les cabines disposent d'un lit double convertible en deux lits (sur demande), air conditionné, grande penderie, salle de bains avec douche, télévision interactive (sauf à bord des MSC Armonia, MSC Opera, MSC Sinfonia, MSC Lirica), sèche-cheveux, téléphone, Internet par satellite (avec supplément), mini bar, coffre-fort. Disponible en Bella et Fantastica

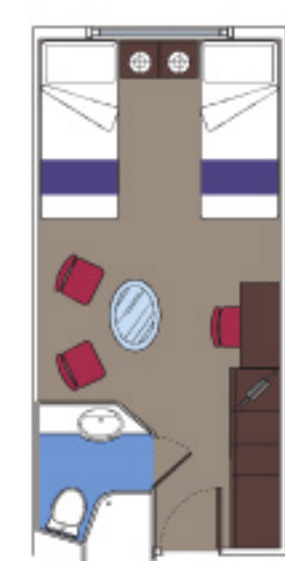

≈ de 16 to 17 m<sup>2</sup>\*

### CABINE AVEC VUE PARTIELLE

Les cabines disposent d'un lit double convertible en deux lits (sur demande), air conditionné, salle de bains avec douche, télévision interactive (sauf à bord des MSC Armonia, MSC Opera, MSC Sinfonia, MSC Lirica), sèche-cheveux, téléphone, Internet par satellite (avec supplément), mini bar, coffre-fort. Disponible en Bella à bord des MSC Musica, MSC Poesia, MSC Orchestra, MSC Magnifica, MSC Armonia, MSC Lirica, MSC Sinfonia et MSC Opera.

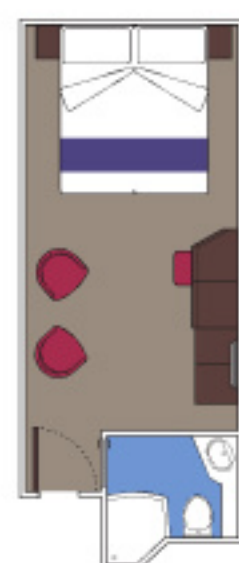
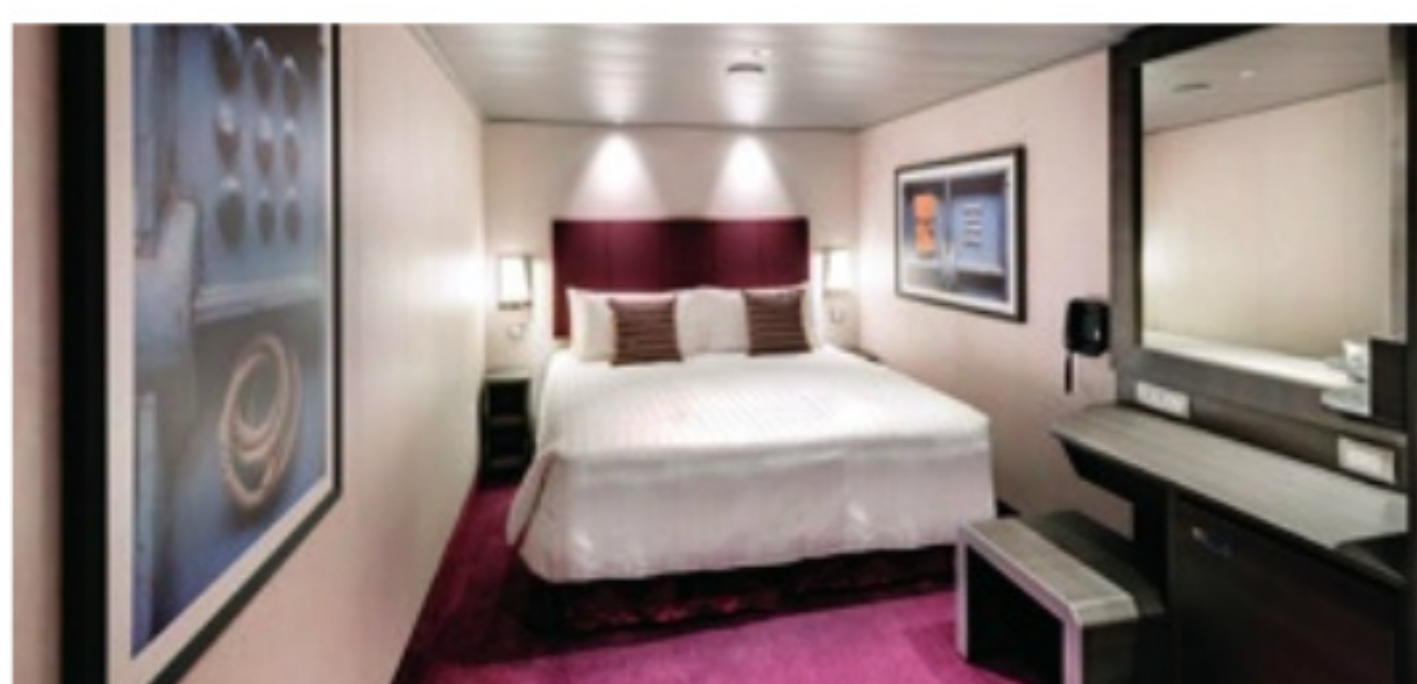

≈ de 14 à 28 m<sup>2</sup>\*

### CABINE INTÉRIEURE

Les cabines disposent d'un lit double convertible en deux lits (sur demande), air conditionné, salle de bains avec douche, télévision interactive (sauf à bord des MSC Armonia, MSC Opera, MSC Sinfonia, MSC Lirica), sèche-cheveux, téléphone, Internet par satellite (avec supplément), mini bar, coffre-fort. Disponible uniquement en Bella et Fantastica. Les Intérieures Studios sont disponibles à bord des MSC Meraviglia et MSC Bellissima.

\* Les dimensions indiquées comprennent les cabines standard et les cabines pour personnes handicapées ou à mobilité réduite qui sont plus larges. Les dimensions, la disposition et les équipements peuvent varier des visuels de cette page (dans une même catégorie de cabines). À bord des MSC Preziosa et MSC Divina, il y a deux suites communicantes (12002 et 12004), une fois les cabines combinées, l'espace de vie est d'environ 90 m<sup>2</sup>.

Réglementation ADA : nos navires sont équipés d'installations conformes à l'ADA (Americans with Disabilities Act) pour les personnes handicapées ou à mobilité réduite.



# Les Cabines Familiales.

Les cabines familiales possèdent deux ou plus cabines communicantes, chacune avec sa propre salle de bains et peuvent accueillir jusqu'à 10 personnes confortablement. Disponibles en Fantastica à bord des MSC Meraviglia, MSC Bellissima, MSC Seaview, MSC Seaside, MSC Preziosa et MSC Divina.

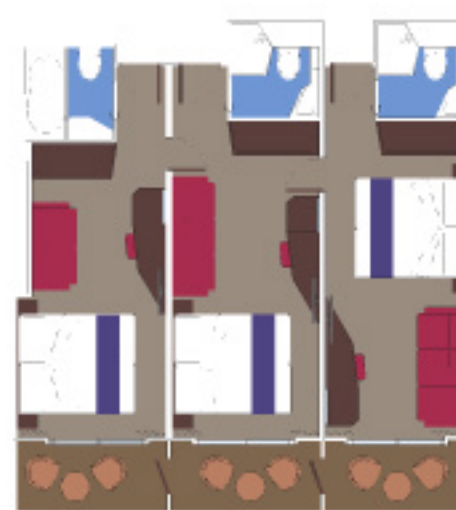

≈ 49 m<sup>2</sup>\*

## SUPER CABINE FAMILIALE PLUS

Elle comprend 2 cabines communicantes ou plus, avec chacune sa salle de bains, elle peut accueillir jusqu'à 10 personnes. Disponible en Fantastica à bord des MSC Seaview et MSC Seaside.



≈ 56 m<sup>2</sup>\*

## SUPER CABINE FAMILIALE PLUS VUE MER OU BALCON

Elle comprend 3 cabines communicantes dont 2 avec Balcon (ou 2 Vue Mer) et 1 Intérieure, qui peuvent accueillir jusqu'à 9 personnes.

Chaque cabine possède sa propre salle de bains avec douche ou baignoire, Télévision interactive, téléphone, mini bar, Sèche-cheveux, coffre-fort et Internet par satellite (en supplément).

Disponible en Fantastica à bord du MSC Meraviglia.

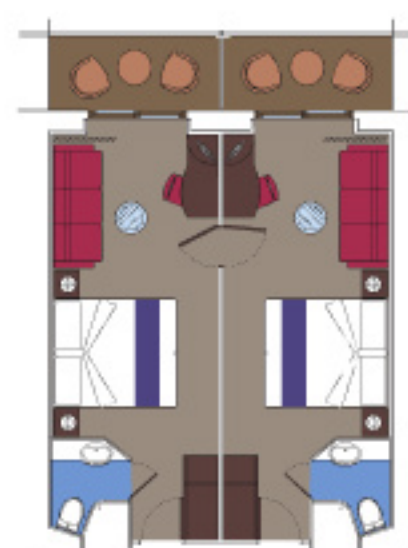

≈ 33 m<sup>2</sup>\*

## SUPER CABINE FAMILIALE

Elle comprend 2 cabines communicantes avec balcon, qui peuvent accueillir jusqu'à 6 personnes. Chaque cabine possède sa propre salle de bains avec baignoire ou douche, Télévision interactive, téléphone, mini bar, sèche-cheveux, coffre-fort et Internet par satellite (en supplément). Disponible en Fantastica à bord des MSC Grandiosa, MSC Bellissima, MSC Meraviglia, MSC Seaview, MSC Seaside, MSC Preziosa, MSC Divina et MSC Opera.



≈ 34 m<sup>2</sup>\*

## CABINE FAMILIALE AVEC BALCON

Elle comprend 2 cabines communicantes, 1 avec balcon et 1 intérieure, qui peuvent accueillir jusqu'à 5 personnes. Chaque cabine possède sa propre salle de bains avec baignoire ou douche, Télévision interactive, téléphone, mini bar, sèche-cheveux, coffre-fort et Internet par satellite (en supplément). Disponible en Fantastica à bord des MSC Grandiosa, MSC Bellissima et MSC Meraviglia.

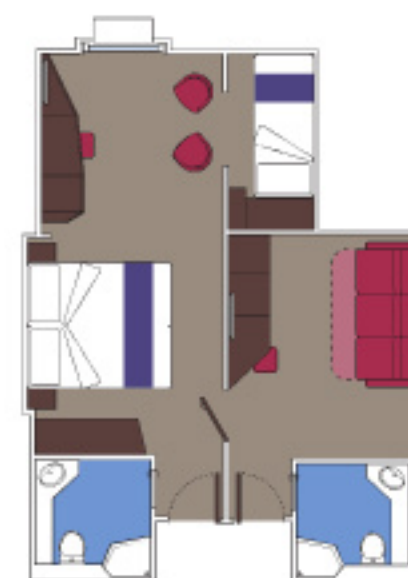
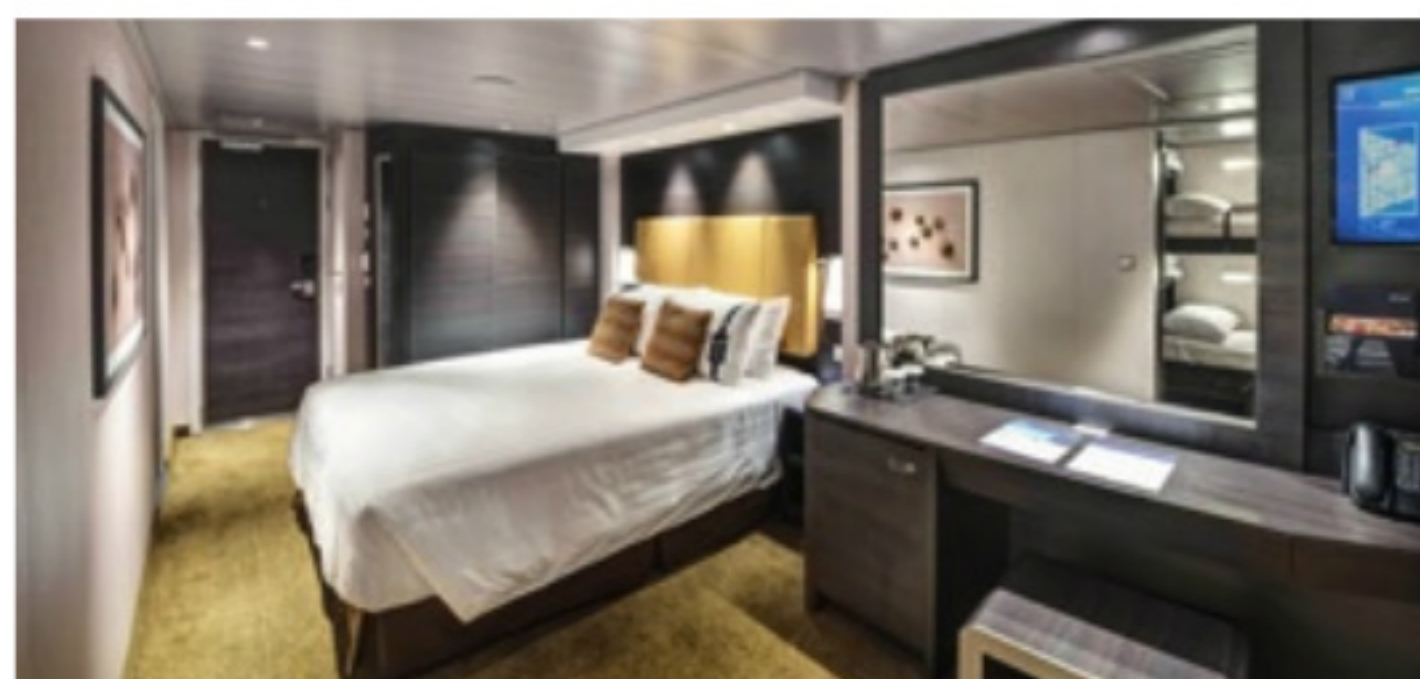

≈ 34 m<sup>2</sup>\*

## CABINE FAMILIALE VUE MER

Elle comprend 2 cabines communicantes, 1 Vue Mer et 1 Intérieure, qui peuvent accueillir jusqu'à 5 personnes. Chaque cabine possède sa propre salle de bains avec baignoire ou douche, Télévision interactive, téléphone, mini bar, sèche-cheveux, coffre-fort et Internet par satellite (en supplément). Disponible en Fantastica à bord des MSC Grandiosa, MSC Bellissima et MSC Meraviglia.

\* Les dimensions indiquées comprennent les cabines standard et les cabines pour personnes handicapées ou à mobilité réduite qui sont plus larges. Les dimensions, la disposition et les équipements peuvent varier des visuels de cette page (dans une même catégorie de cabines). À bord des MSC Preziosa et MSC Divina, il y a deux suites communicantes (12002 et 12004), une fois les cabines combinées, l'espace de vie est d'environ 90 m<sup>2</sup>.

Réglementation ADA : nos navires sont équipés d'installations conformes à l'ADA (Americans with Disabilities Act) pour les personnes handicapées ou à mobilité réduite.



# MSC Grandiosa

*Dès novembre 2019, le MSC Grandiosa proposera de nombreuses innovations pour vous offrir une superbe expérience de croisière à toutes les saisons. Vous serez enchanté par les deux nouveaux spectacles exclusifs du Cirque du Soleil at Sea, les hôtes de l'Ambiance Aurea savoureront une nouvelle expérience de dîner et les hôtes du MSC Yacht Club pourront se relaxer dans le bel espace dédié.*

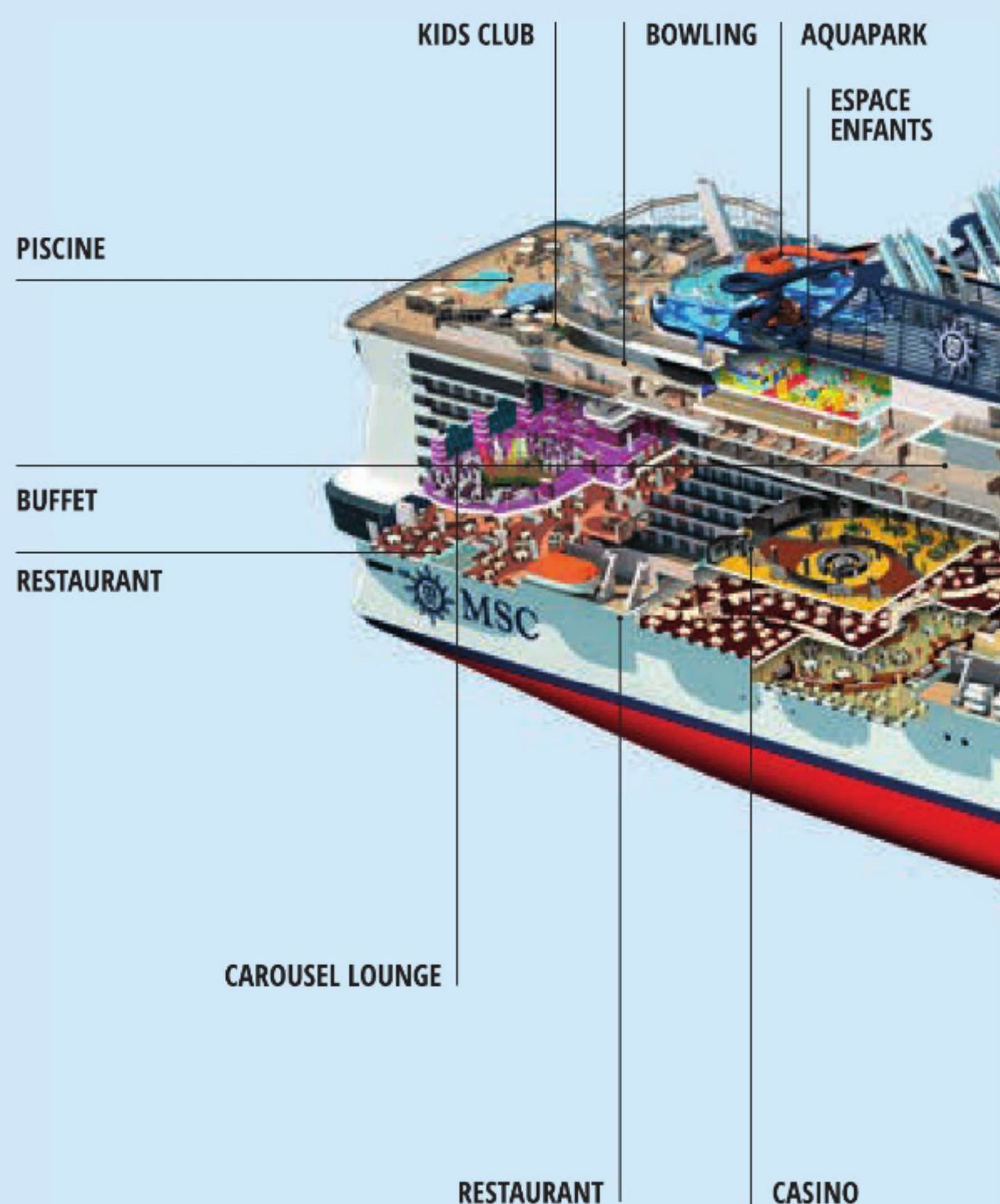

## Caractéristiques techniques

Tonnage brut	177 100 tonneaux
Longueur	331,43 m
Largeur	43 m
Hauteur	65 m
Vitesse maximum	22,2 nœuds



## Cabines & Suites

- 2 421 cabines, comprenant 8 Suites Duplex

### Types de cabines & suites

Cabine Intérieure, Cabine Vue Mer, Cabine Familiale, Cabine avec Balcon, Suite, Suite Duplex, Suites MSC yacht Club



## Espaces de restauration

- Des espaces de dîner servant des produits frais (Sushi Bar, Restaurant Kaito Teppanyaki, Bistrot, Steakhouse Butcher's Cut, Street market...)
- Bars & Lounges (Chocolaterie, Bar à Champagne, Piano Lounge, Studio TV & Bar, Bar à Cocktail...)



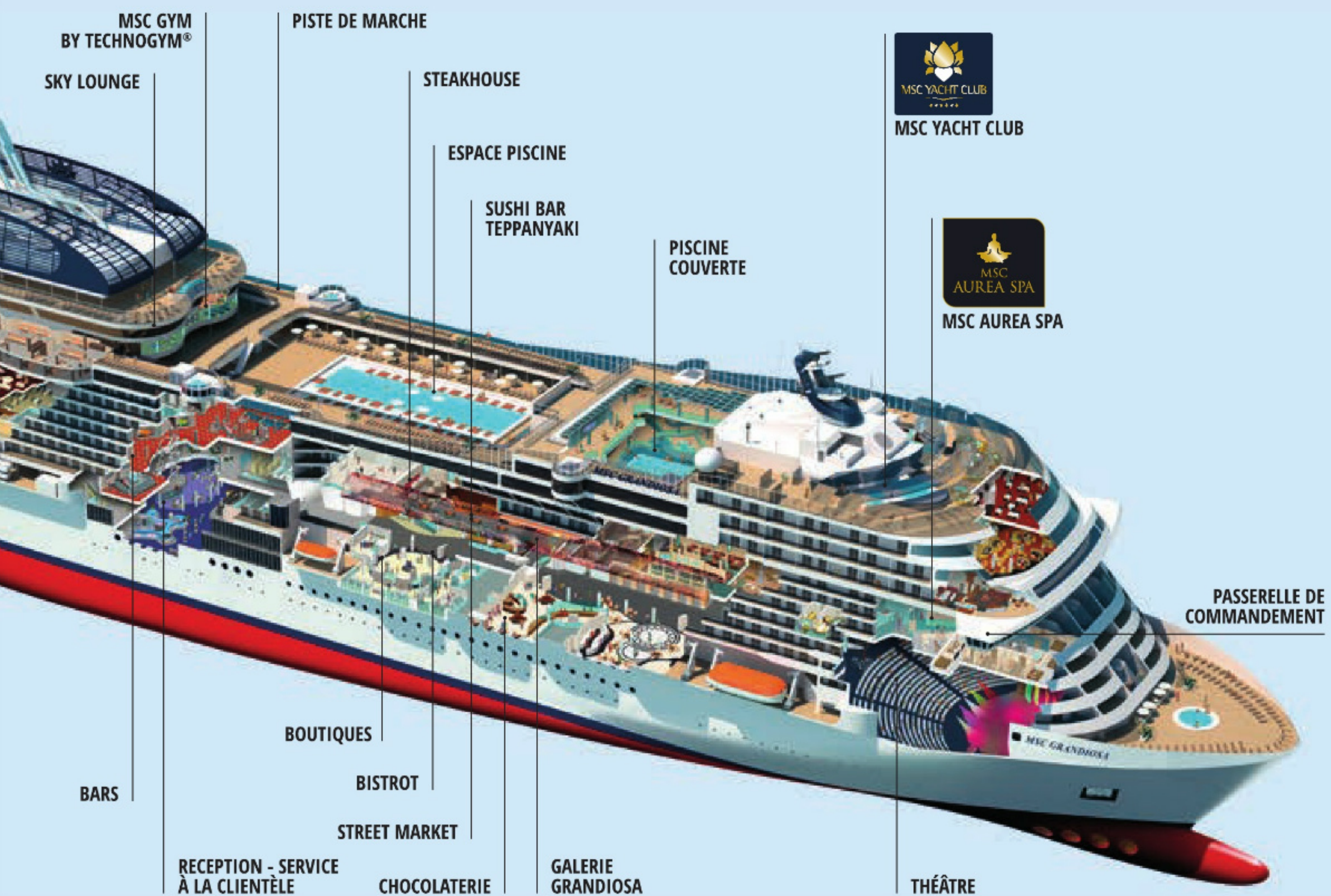

### Divertissements

- Promenade de style méditerranéenne avec dôme à LED
- Divertissements internationaux exclusifs du Cirque du Soleil at Sea au Carousel Lounge
- Théâtre, casino, Sportplex, bowling, Bar des Sports, simulateurs de F1, Jeux d'Arcade, bijouterie et parfumerie



### Fitness & Relaxation

- Le MSC Aurea Spa avec son espace thermal
- Salle de gym panoramique équipée par Technogym, piste de marche
- Piscines
- Bains à remous



### Familles & Enfants

- Cabines dédiées aux familles
- 5 Clubs enfants
- Studio Doremi (cinéma & théâtre)
- Doremi Lab
- Aquapark
- Studio d'enregistrement audio et vidéo



# MSC Grandiosa

Référez-vous au plan du navire pour sélectionner votre cabine idéale.

Le schéma permet de repérer l'emplacement et les couleurs vous aident à distinguer les différentes catégories.



MSC YACHT CLUB

Cabines 2 421 | Hôtes 6 334

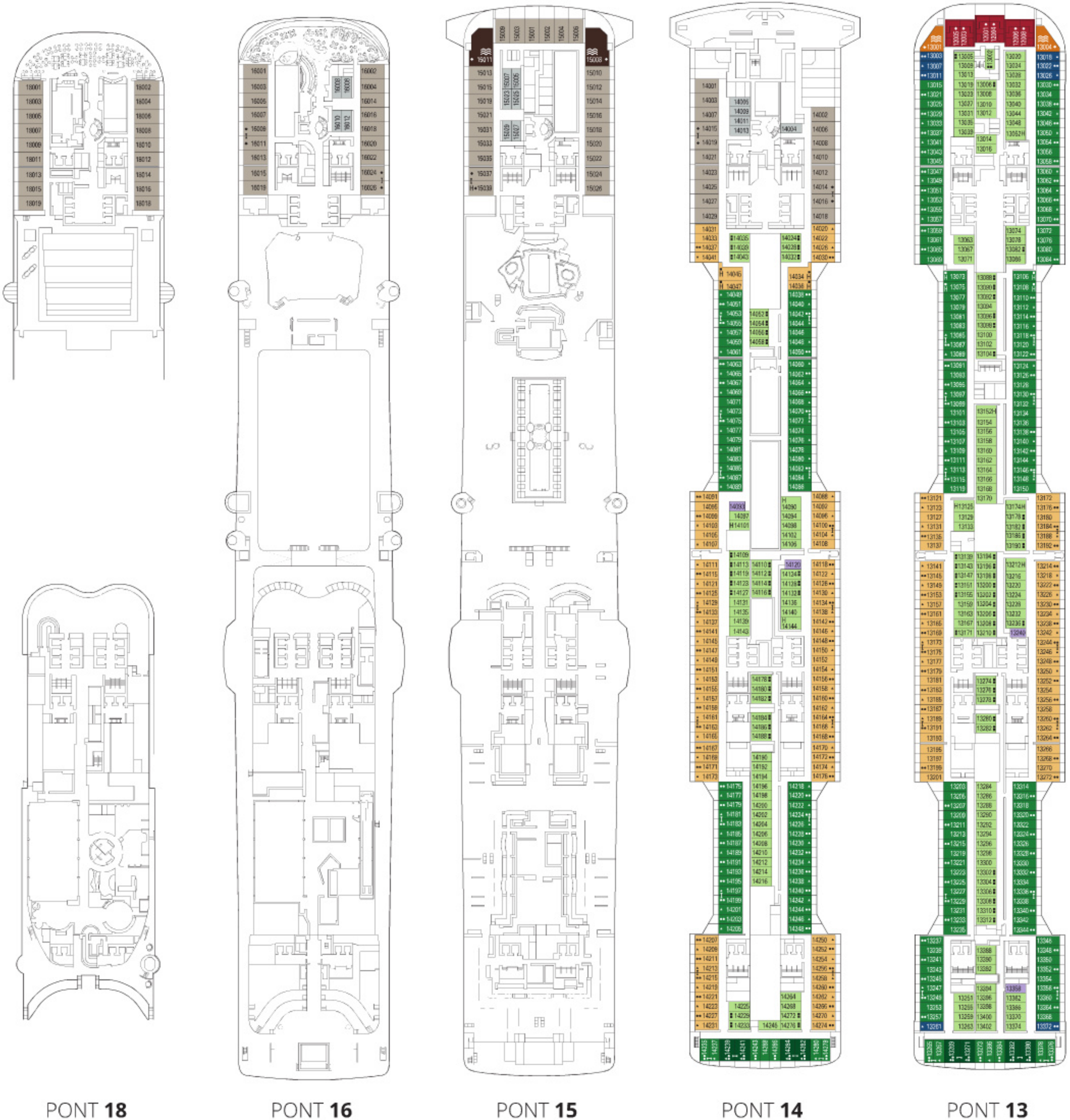

PONT 18

PONT 16

PONT 15

PONT 14

PONT 13



# Cabines & Ambiances.

## AMBIANCE BELLA

- > Cabine Intérieure Studio
- > Cabine Intérieure
- > Cabine Vue Mer\*
- > Cabine avec Balcon\*\*

## AMBIANCE FANTASTICA

- > Cabine Intérieure
- > Cabine Vue Mer
- > Cabine avec Balcon\*\*
- > Cabine Familiales\*\*\*
- > Suite

## AMBIANCE AUREA

- > Cabine avec Balcon
- > Suite
- > Suite Duplex

## MSC YACHT CLUB

- > Suite Intérieure
- > Suite Deluxe
- > Suite Royale

### LÉGENDE

- ▲ Canapé-lit
- ◆ Canapé-lit Double
- 3<sup>e</sup> lit - Pullman
- 3<sup>e</sup> et 4<sup>e</sup> lits - Pullman
- Lit superposé ou Canapé convertible en lit superposé (3<sup>e</sup> et 4<sup>e</sup> lits)
- ↔ Cabines Communicantes
- H Cabine pour personnes handicapées ou à mobilité réduite
- ⊞ Bain à Remous
- Cabines avec vue partielle/obstruée

\*Taille de lit réduite (140x200cm). \*\*Les cabines 8087, 8088, 8089, 8090, 8091, 8092, 8093, 8094, 8095, 8096, 8097, 8098, 8099, 8100, 8101, 8102, 8103, 8104, 8105, 8106, 8107, 8108, 8109, 8110, 8111, 8112, 8113, 8114, 8115, 8116, 8119, 8118, 8121, 8120, 8123, 8122, 8125, 8124, 8127, 8126, 8213, 8215, 8216, 8218, 8219, 8220, 8221, 8222, 8223, 8224, 8225, 8226, 8227, 8228, 8229, 8230, 8231, 8232, 8234, 8235, 8236, 8237, 8238, 8239, 8240, 8241, 8242, 8243, 8244, 8246 ont une vue partielle/obstruée.  
 \*\*\*Le navire possède de nombreuses Cabine Familiales qui sont la combinaison de 2 cabines communicantes. Contactez votre agence de voyages pour connaître toutes les options disponibles.  
 \*Toutes les cabines possèdent un lit double convertible en deux lits simples. \*3<sup>e</sup> et 4<sup>e</sup> lits disponibles dans toutes les catégories. \*Cabines 13265, 13376, 14235, 14278 possèdent uniquement un lit superposé.

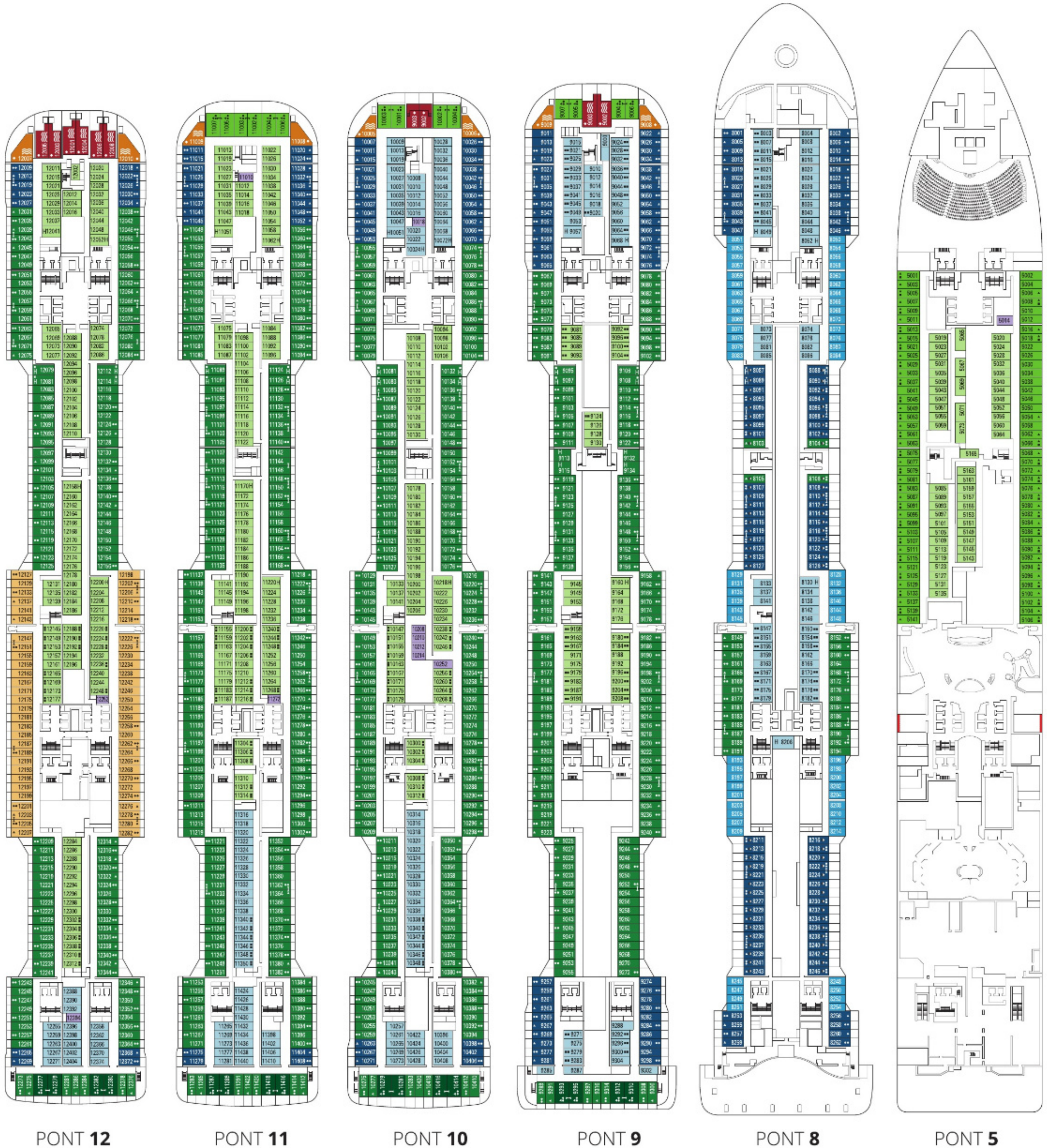

Les données et descriptions sont sujettes à modification et seront confirmées à la réservation.



# MSC Bellissima MSC Meraviglia

*Des caractéristiques exceptionnelles pour garantir un voyage en mer parfait, quelle que soit la saison. Des options de restauration authentiques et une offre de divertissements extraordinaire dans des espaces uniques, comme le Carousel Lounge construit sur-mesure pour le Cirque du Soleil at Sea, la promenade intérieure sur deux ponts ou le spectaculaire parc aquatique extérieur.*

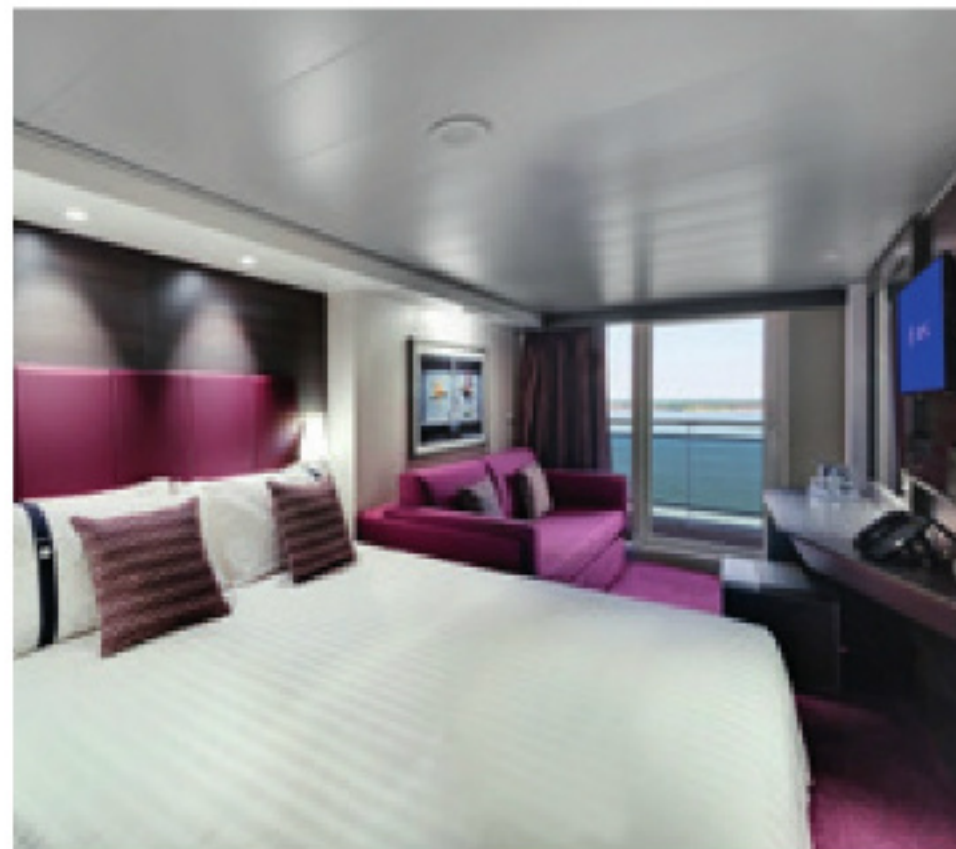
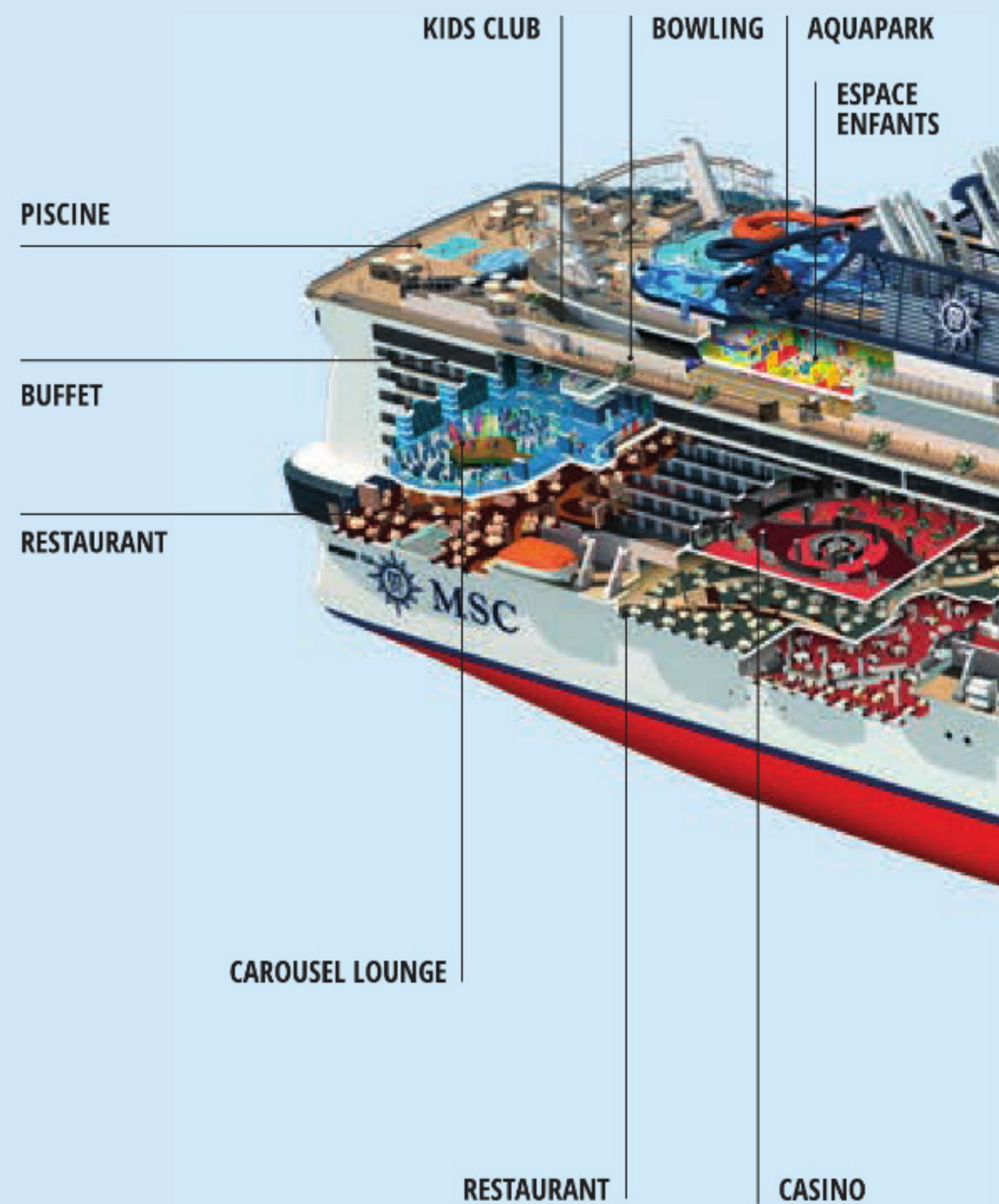

## Caractéristiques techniques

Tonnage brut	171 598 tonneaux
Longueur	315,83 m
Largeur	43 m
Hauteur	65 m
Vitesse maximum	22,7 nœuds



## Cabines & Suites

- 2 244 cabines & suites, dont 8 Suites Duplex

### Types de cabines & suites

Cabine Intérieure, Cabine Vue Mer, Cabine Familiale, Cabine avec Balcon, Suite, Suite Duplex, Suite MSC Yacht Club



## Espaces de restauration

- 12 espaces de restauration (Kaito Sushi Bar, Restaurant KaitoTeppanyaki, Restaurants Italiens, Steakhouse Butcher's Cut...)
- 20 bars & Lounges (Chocolaterie, Bar à Champagne, Piano Lounge, Studio TV & Bar, Bar à Cocktails...)



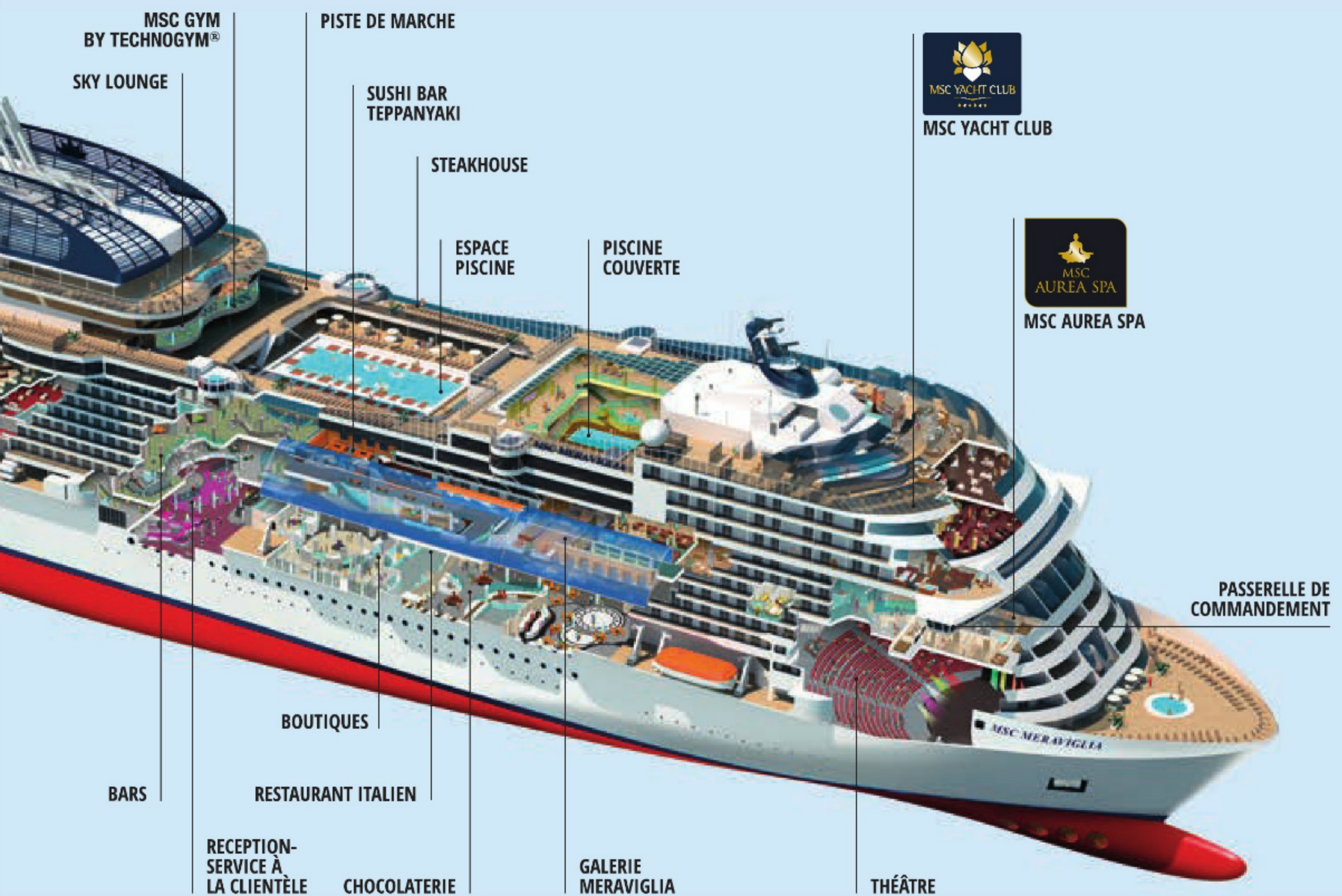

## Divertissements

- Promenade méditerranéenne de 96 m de long avec un dôme à LED de 80 m
- Divertissements internationaux exceptionnels et exclusifs du Cirque du Soleil at Sea au Carousel Lounge
- Théâtre de 985 sièges, casino, complexe sportif, bowling, Sports Bar, simulateurs de F1, jeux d'Arcade, bijouterie et parfumerie



## Fitness & Relaxation

- MSC Aurea Spa avec espace thermal
- Top 19 Solarium exclusif
- Salle de gym panoramique équipée par Technogym, piste de marche sportive
- 4 piscines
- 9 bains à remous



## Familles & Enfants

- 85 cabines spéciales familles
- 5 clubs enfants, en partenariat avec Chicco & LEGO®
- Studio Doremi (cinéma & théâtre)
- Doremi Lab (kids' tech lab)
- Aquapark

Le logo LEGO et les Minifigurines sont des marques déposées par le groupe LEGO. ©2018 The LEGO Group.



# MSC Bellissima

Référez-vous au plan du navire pour sélectionner votre cabine idéale.

Le schéma permet de repérer l'emplacement et les couleurs vous aident à distinguer les différentes catégories.



MSC YACHT CLUB

Cabines 2 217 | Hôtes 5 686

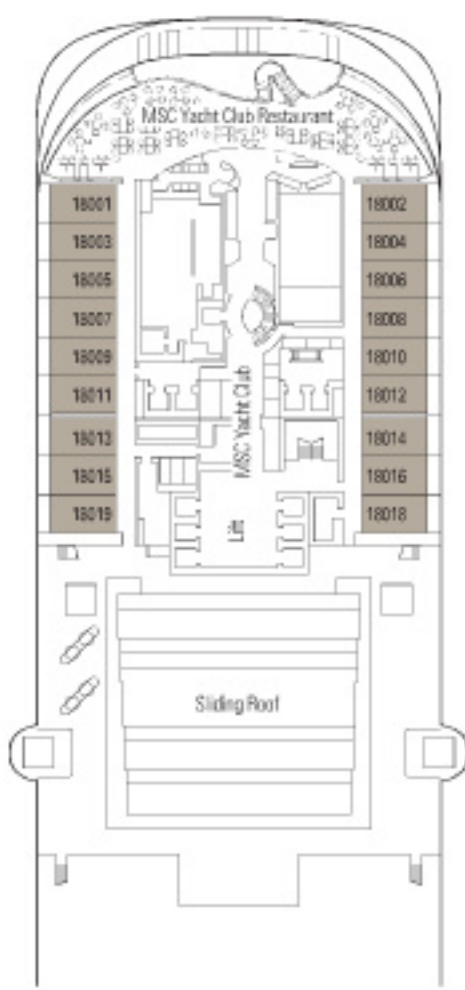

PONT 18  
DIVINA

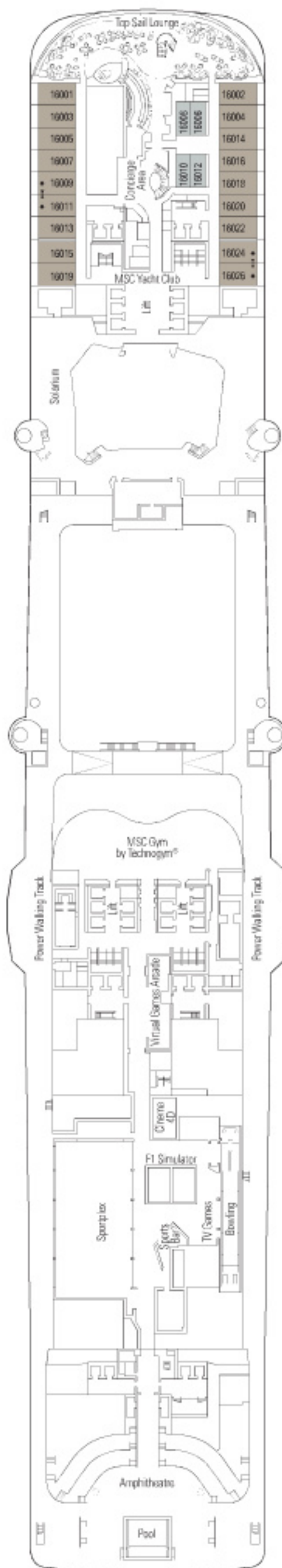

PONT 16  
SEAVIEW

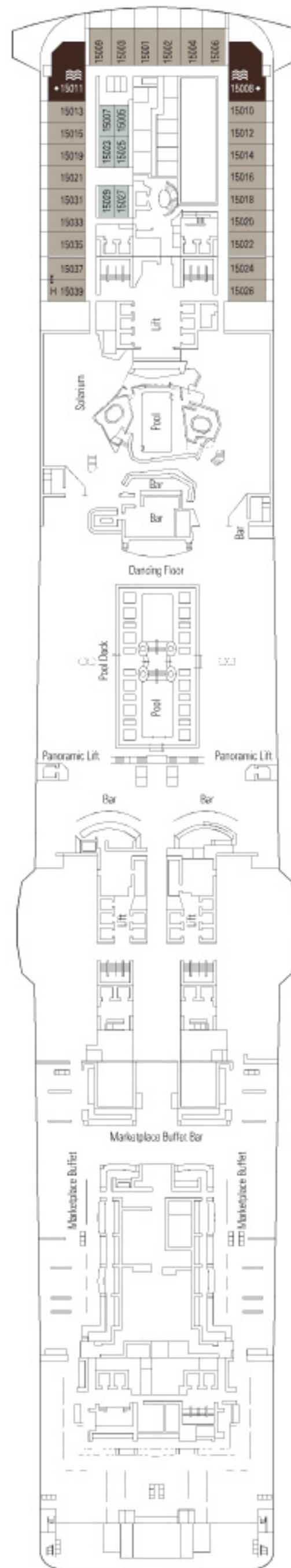

PONT 15  
PREZIOSA

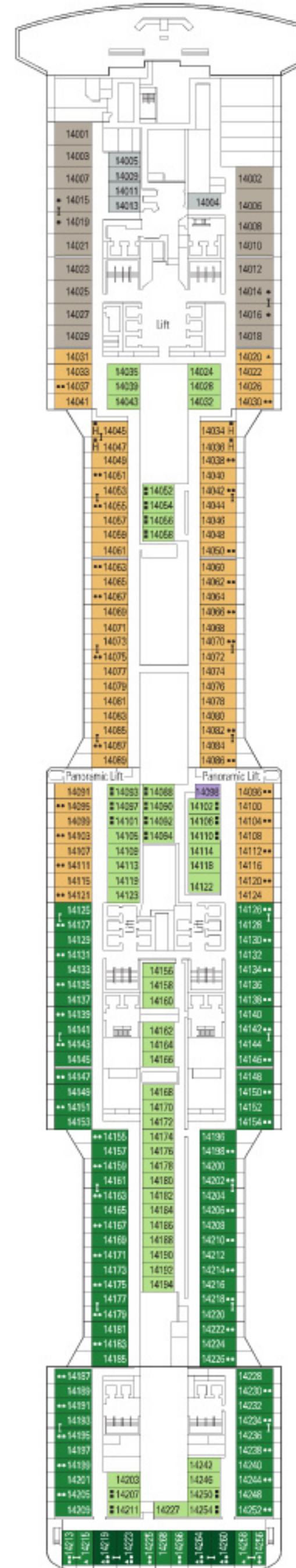

PONT 14  
WORLD CLASS

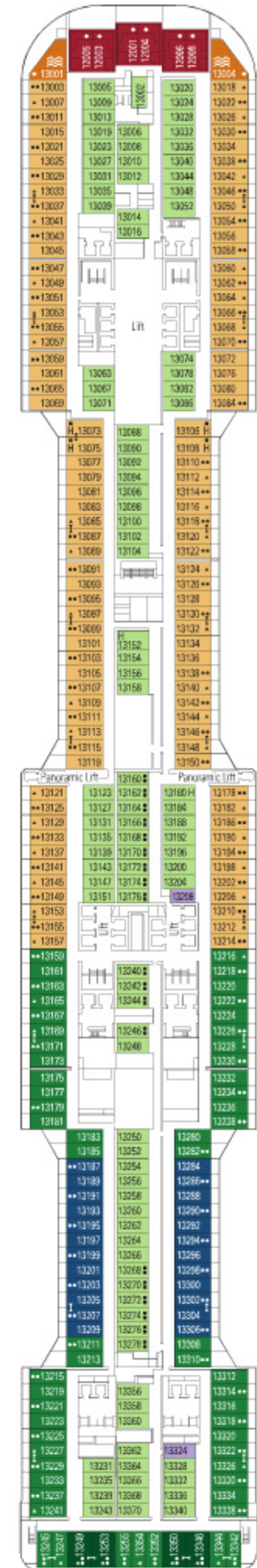

PONT 13  
MAGNIFICA



# Cabines & Ambiances.

## AMBIANCE BELLA

- > Cabine Intérieure Studio
- > Cabine Intérieure
- > Cabine Vue Mer
- > Cabine avec Balcon

## AMBIANCE FANTASTICA

- > Cabine Intérieure
- > Cabine Vue Mer
- > Cabine avec Balcon
- > Cabine Familiales\*

## AMBIANCE AUREA

- > Cabine avec Balcon
- > Suite
- > Suite Duplex

## MSC YACHT CLUB

- > Suite Intérieure
- > Suite Deluxe
- > Suite Royale

### LÉGENDE

- ▲ Canapé-lit
- ◆ Canapé-lit Double
- 3<sup>e</sup> lit- Pullman
- 3<sup>e</sup> et 4<sup>e</sup> lits- Pullman

- Lit superposé ou Canapé convertible en lit superposé (3<sup>e</sup> et 4<sup>e</sup> lits)
- \* Uniquement Canapé-lit double
- ⌋ Cabines Communicantes
- H Cabine pour personnes handicapées ou à mobilité réduite
- ⌋ Bain à Remous

\*Le navire possède de nombreuses Cabines Familiales qui sont la combinaison de 2 cabines communicantes. Contactez votre agence de voyages pour connaître toutes les options disponibles.  
 • Toutes les cabines possèdent un lit double convertible en deux lits simples. (sauf\*celles qui ont uniquement un canapé-lit double).  
 • 3<sup>e</sup> et 4<sup>e</sup> lits disponibles dans toutes les catégories.  
 • Cabines 13245, 13342, 14213, 14256 possèdent uniquement un lit superposé.

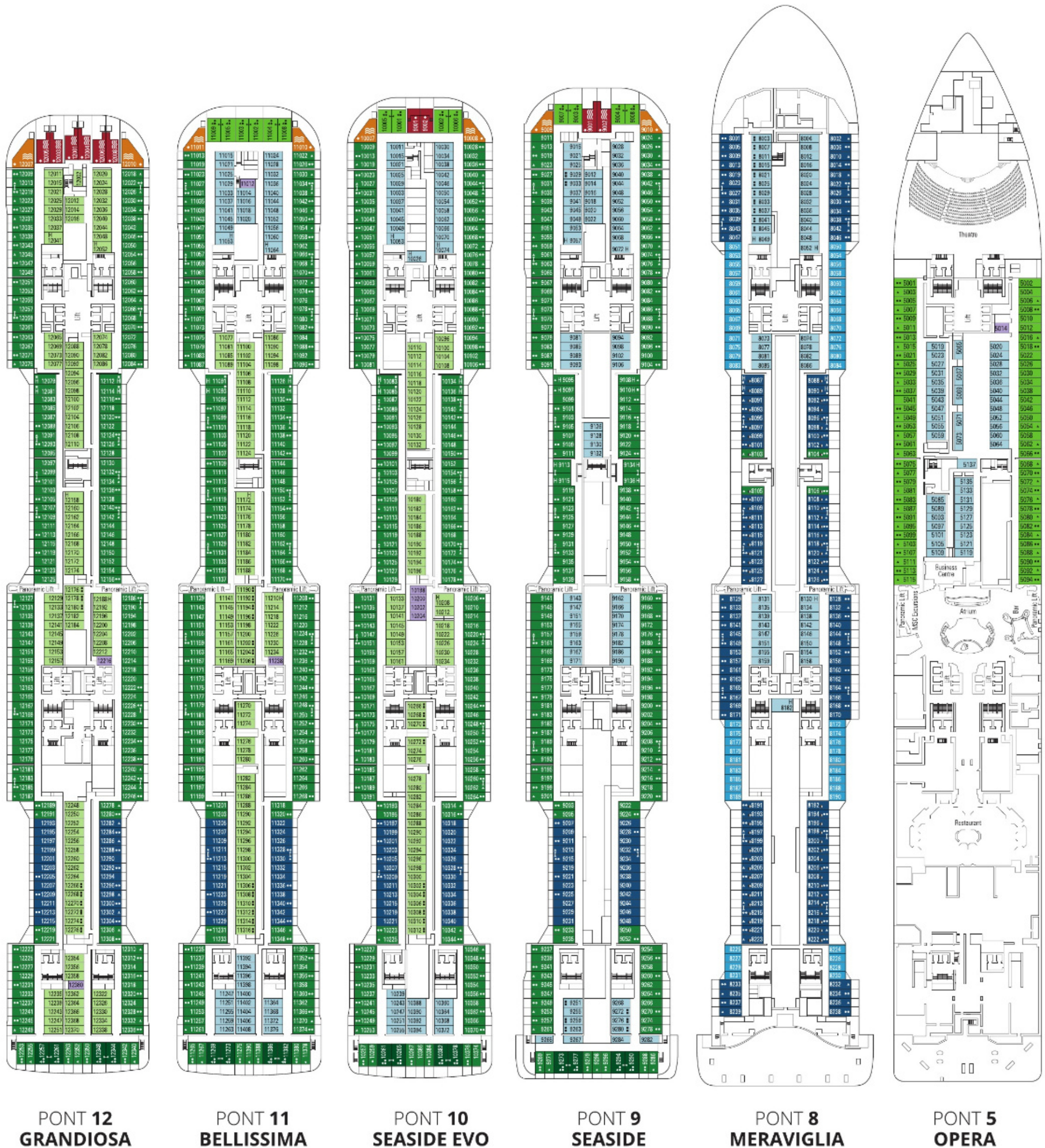

Les données et descriptions sont sujettes à modification et seront confirmées à la réservation.

**PLAN DES PONTS MSC BELLISSIMA**



# MSC Meraviglia

Téléchargez l'appli MSC 360VR pour découvrir cette page en mode virtuel **360<sup>VR</sup>**

Référez-vous au plan du navire pour sélectionner votre cabine idéale. Le schéma permet de repérer l'emplacement et les couleurs vous aident à distinguer les différentes catégories.



MSC YACHT CLUB

Cabines **2 244** | Hôtes **5 654**

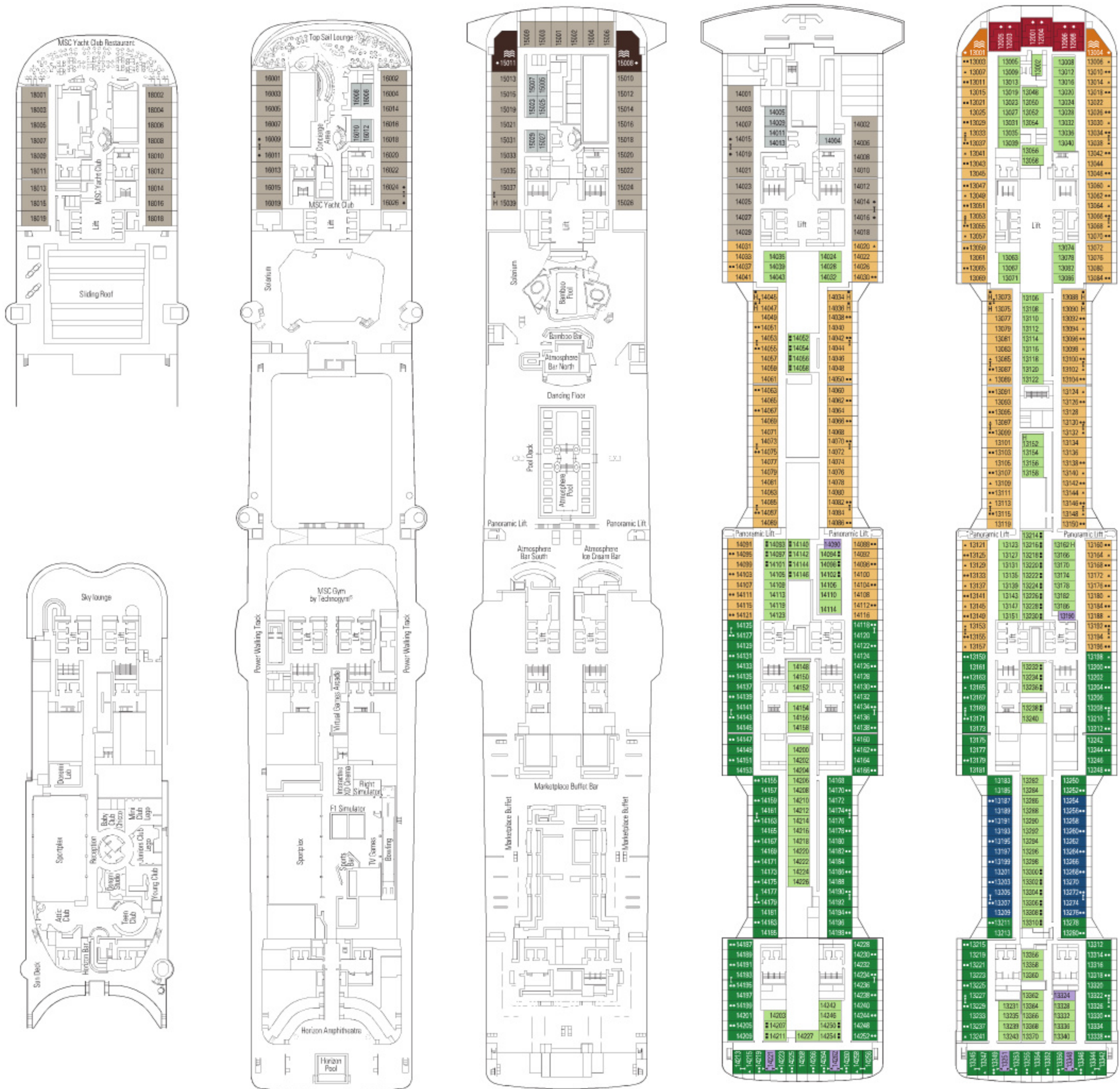

**PONT 18  
PYRAMIDS**

**PONT 16  
IGUAZU**

**PONT 15  
TOUR EIFFEL**

**PONT 14  
ANGKOR WAT**

**PONT 13  
KILIMANJARO**



# Cabines & Ambiances.

## AMBIANCE BELLA

- > Cabine Intérieure Studio\*
- > Cabine Intérieure
- > Cabine Vue Mer
- > Cabine avec Balcon

## AMBIANCE FANTASTICA

- > Cabine Intérieure
- > Cabine Vue Mer
- > Cabine avec Balcon
- > Cabine Familiale\*\*

## AMBIANCE AUREA

- > Cabine avec Balcon
- > Suite
- > Suite Duplex

## MSC YACHT CLUB

- > Suite Intérieure
- > Suite Deluxe
- > Suite Royale

### LÉGENDE

- ▲ Canapé-lit
- ◆ Canapé-lit double
- 3<sup>e</sup> lit - Pullman
- 3<sup>e</sup> & 4<sup>e</sup> lits - Pullman

- Lit superposé ou Canapé convertible en lit superposé (3<sup>e</sup> et 4<sup>e</sup> lits)
- ⌋ Cabines Communicantes
- H Cabine pour personnes handicapées ou à mobilité réduite
- ⌋ Bain à Remous

\*Ces cabines possèdent uniquement un Canapé-lit double.

\*\*Le navire possède de nombreuses Cabines Familiales qui sont la combinaison de 2 cabines communicantes. Contactez votre agence de voyages pour connaître toutes les options disponibles.

• Toutes les cabines possèdent un lit double convertible en deux lits simples (sauf les Cabines Intérieures Studio).

• 3<sup>e</sup> et 4<sup>e</sup> lits disponibles dans toutes les catégories.

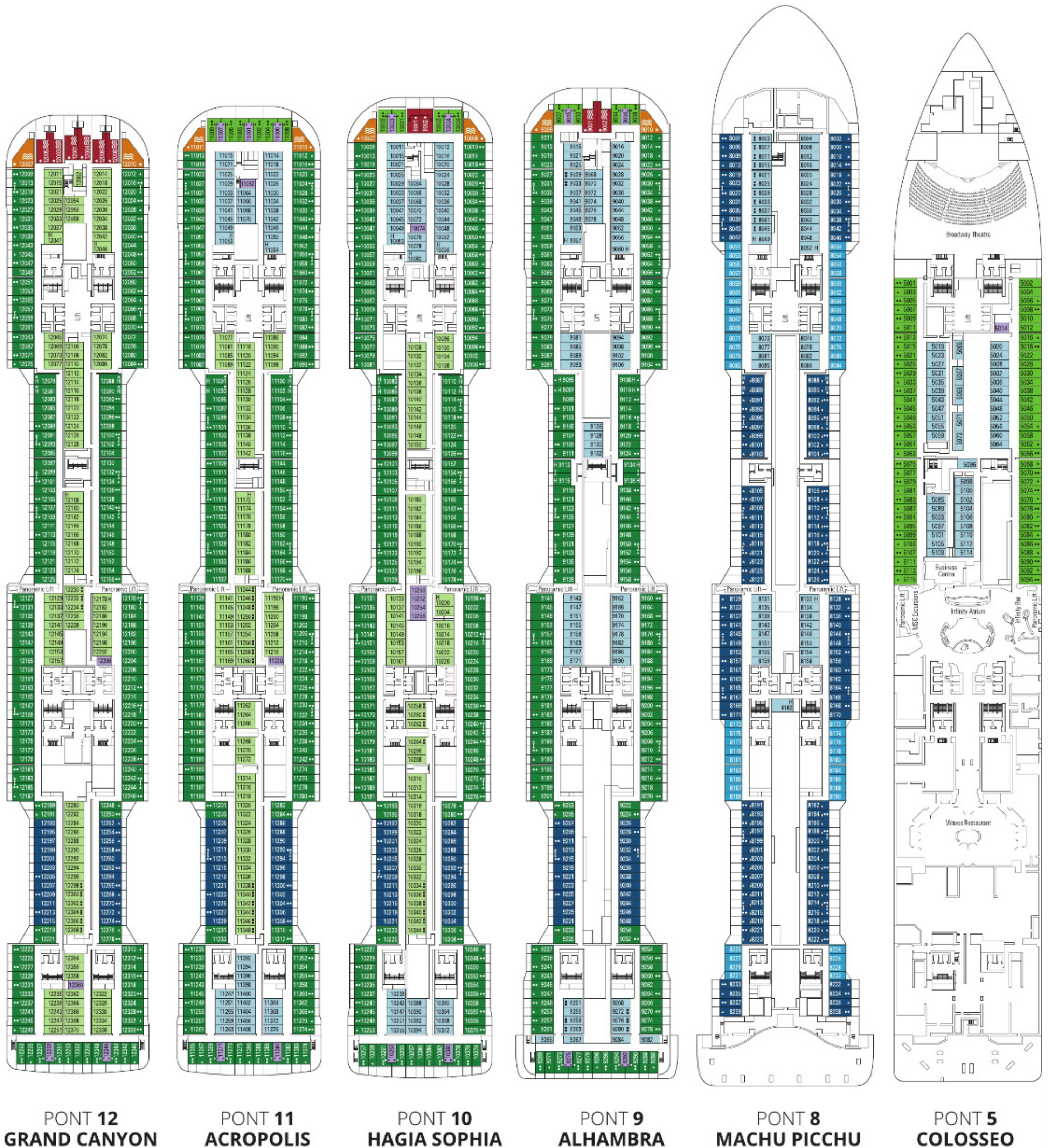

PONT 12  
GRAND CANYON

PONT 11  
ACROPOLIS

PONT 10  
HAGIA SOPHIA

PONT 9  
ALHAMBRA

PONT 8  
MACHU PICCHU

PONT 5  
COLOSSEO

Les données et descriptions sont sujettes à modification et seront confirmées à la réservation.

PLAN DES PONTS MSC MERAVIGLIA



# MSC Preziosa

*Chacun de ces navires est une destination à part entière, rivalisant avec les plus beaux complexes hôteliers au monde pour leur confort, le bien-être qu'ils procurent et les nombreux loisirs et divertissements. Des installations somptueuses comme l'espace MSC Yacht Club, ou le MSC Aurea Spa dédié au bien-être mais aussi des options élégantes pour le dîner.*

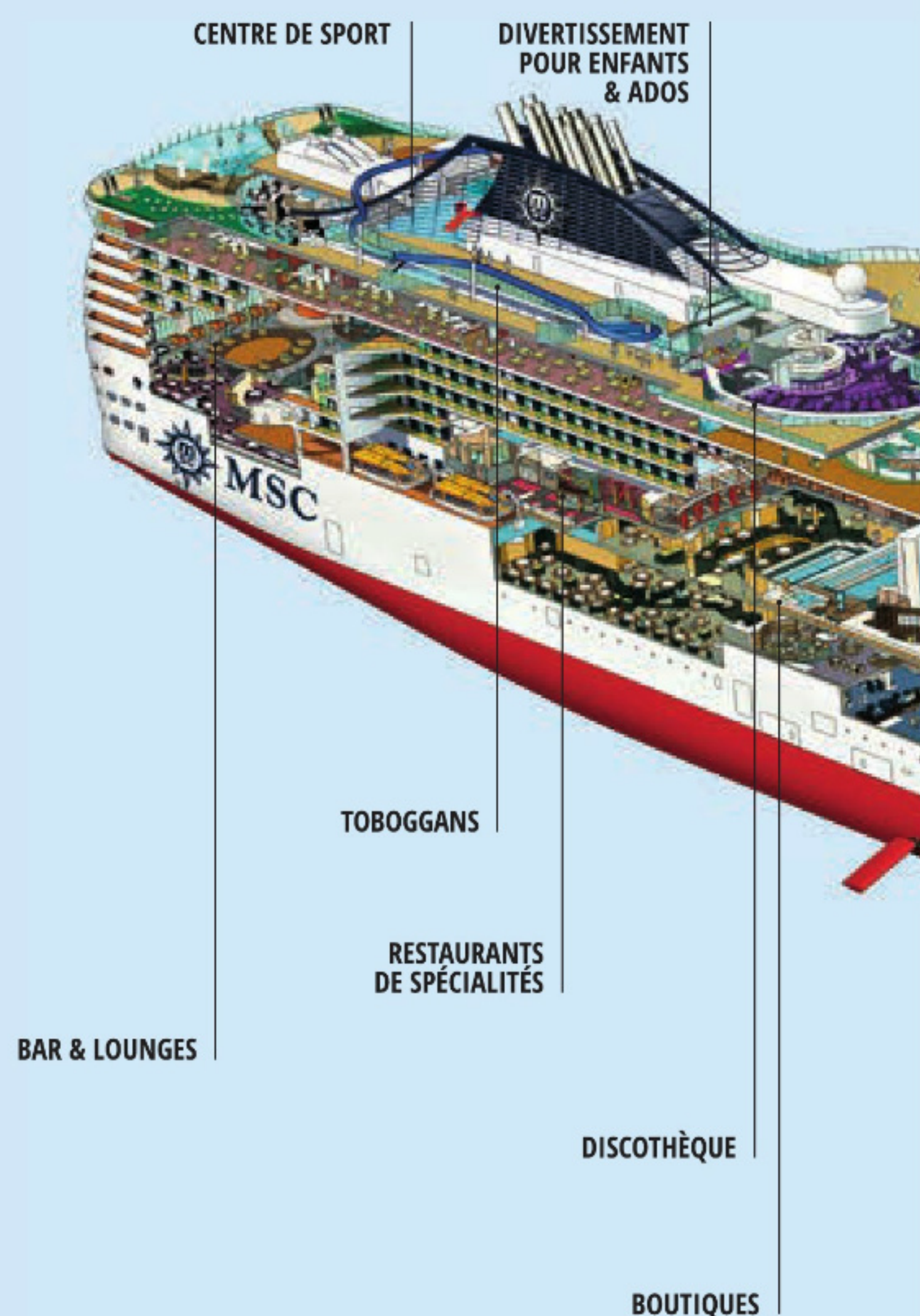

## Caractéristiques techniques

Tonnage brut	139 072 tonneaux
Longueur	333,3 m
Largeur	37,92 m
Hauteur	67,69 m
Vitesse maximum	24,21 nœuds



## Cabines & Suites

• 1 751 cabines & suites

### Types de cabines & suites

Cabine Intérieure, Cabine Vue Mer, Cabine Balcon, Super Cabine Familiale, Suite, Suite MSC Yacht Club



## Espaces de restauration

- Restaurant sur 2 niveaux, buffet
- Restaurant Panoramique, Pizzeria, Cuisine Italienne, Cuisine Fusion Méditerranéenne, Cuisine Japonaise, Sports Bar
- Jazz bar, bar à vins, Piano bar, Bar Music Live, Pâtisserie et Glacier, Bar de la Piscine



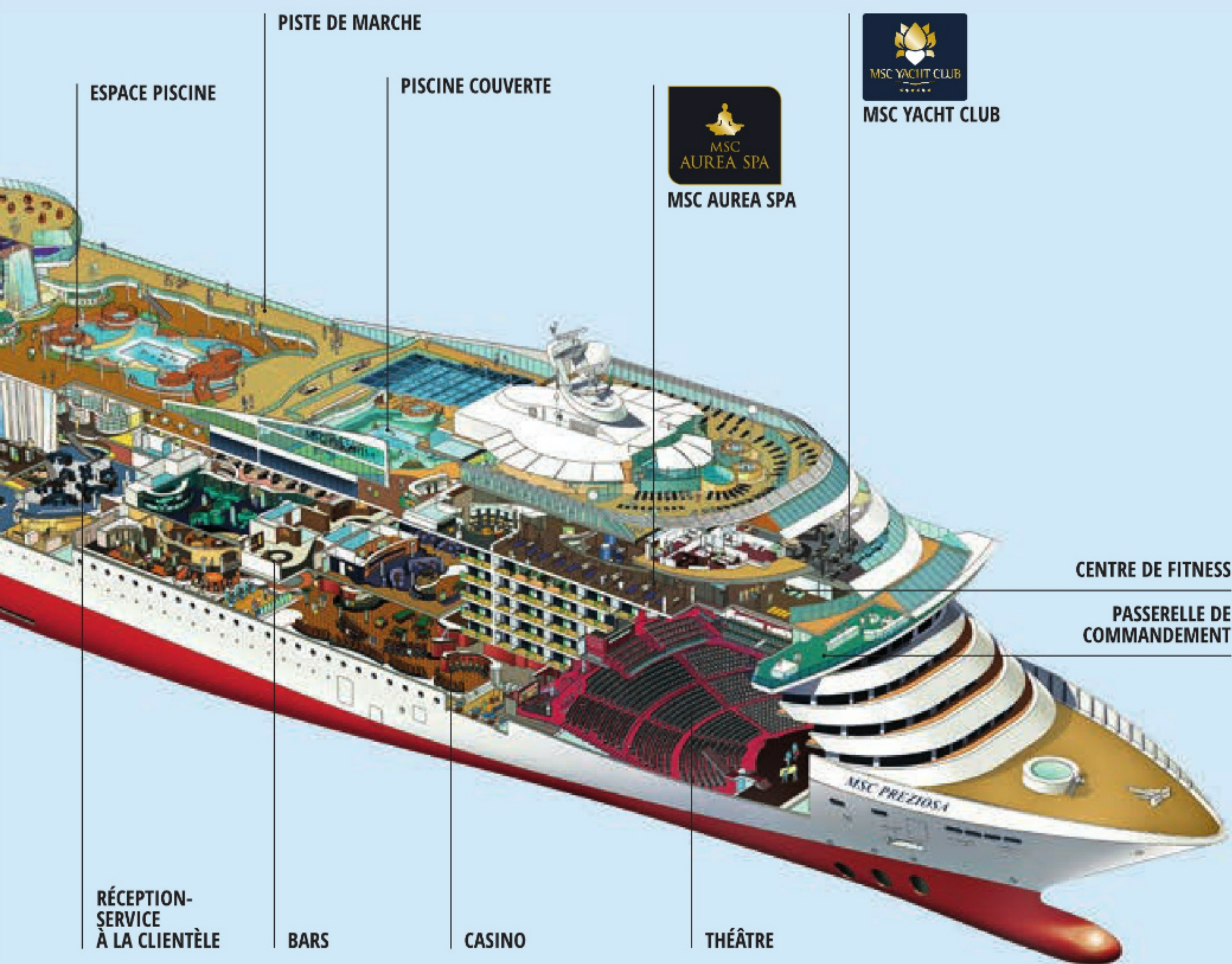

### Divertissements

- Boutiques
- Théâtre, Spectacles, Conférences, Casino, Roulette, Machines à sous, Black Jack
- Discothèque



### Fitness & Relaxation

- MSC Aurea Spa (Beauté, Bien-être & Massages, Hammam, Bains de vapeurs, Solarium, Salon de Beauté, Salle de Relaxation, Bar Santé)
- Top 18 Solarium Exclusif
- Salle de gym panoramique équipée par Technogym, Piste de marche
- Piscine Principale, Piscine Infinity, Piscine avec toit amovible
- Bains à remous
- Basketball, court de Tennis, Volley-ball
- Toboggans



### Familles & Enfants

- Salle de jeux pour les enfants, discothèque et salle de jeux d'Arcade pour les ados, toboggans



# MSC Preziosa

Téléchargez l'appli MSC 360VR  
pour découvrir cette page en mode virtuel



Référez-vous au plan du navire pour sélectionner votre cabine idéale.

Le schéma permet de repérer l'emplacement et les couleurs vous aident à distinguer les différentes catégories.



MSC YACHT CLUB

Cabines 1 751 | Hôtes 4 345

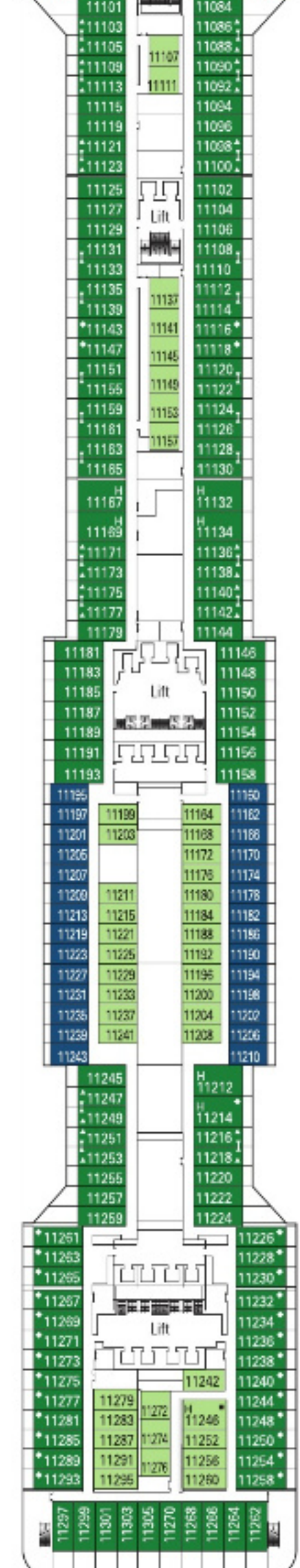
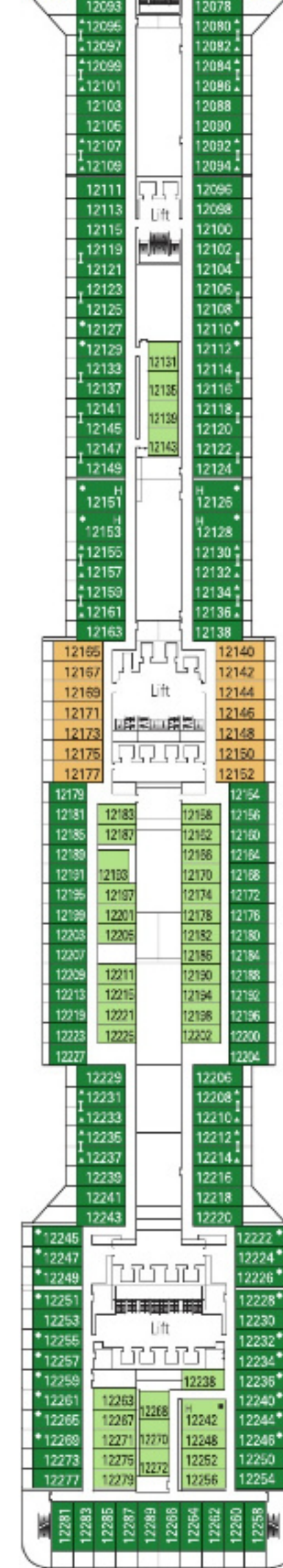
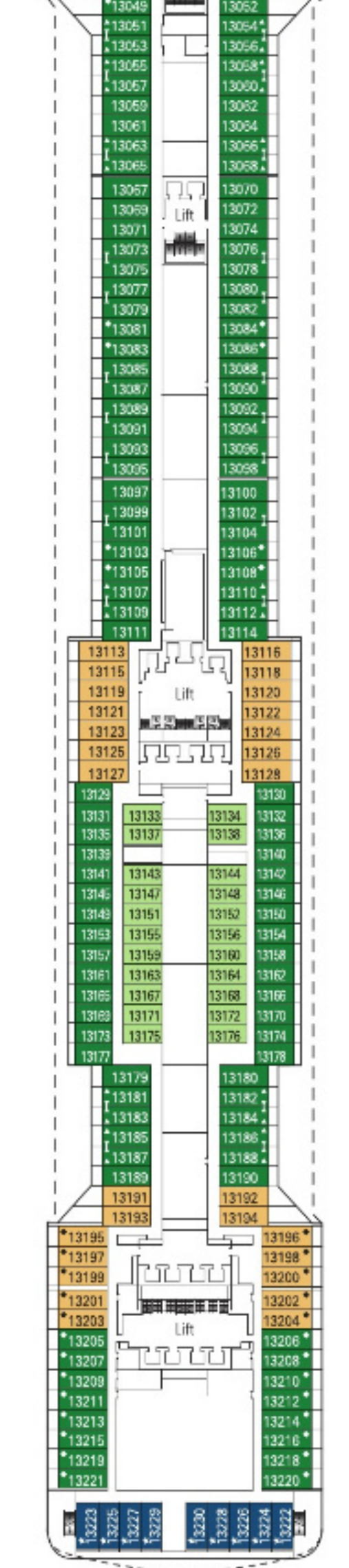
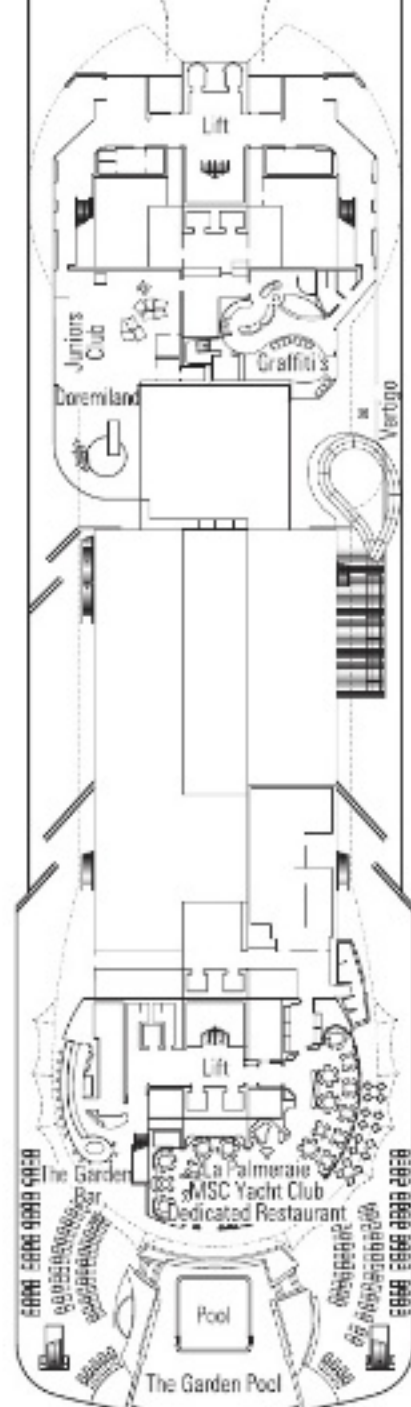
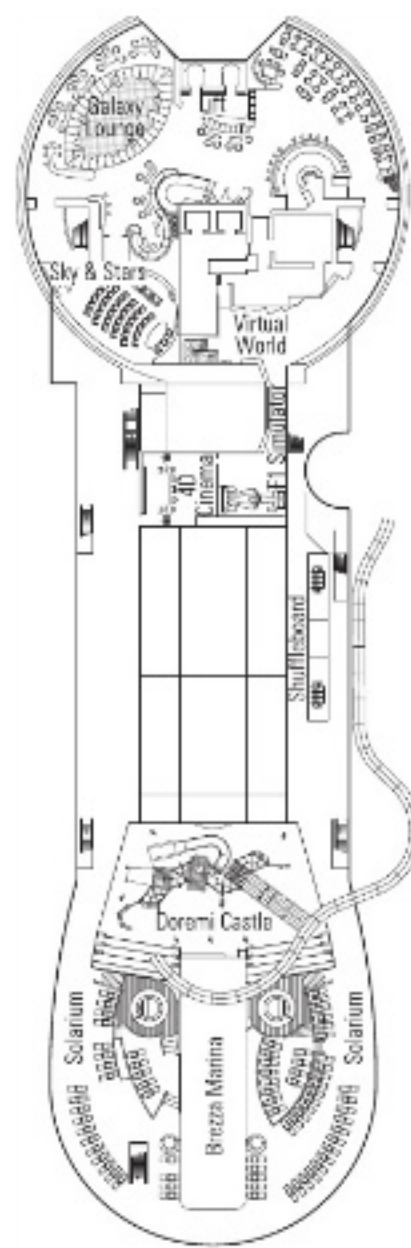
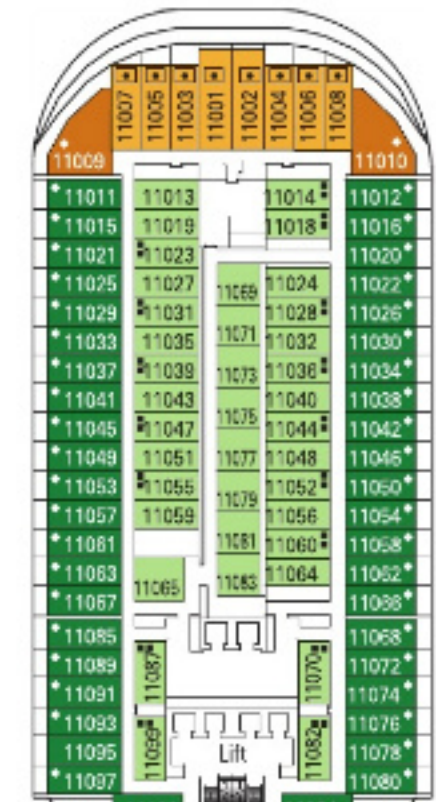
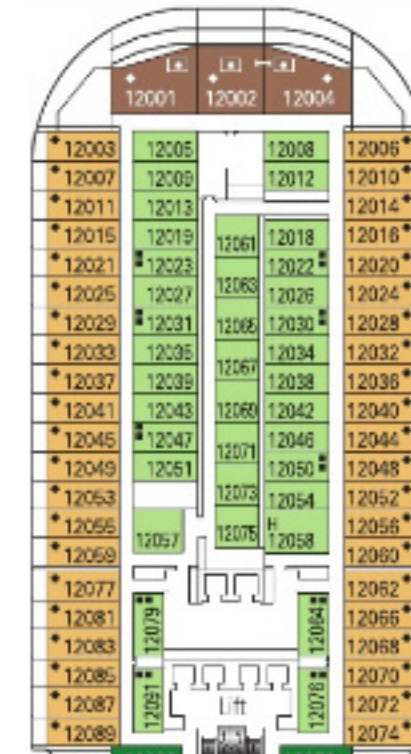
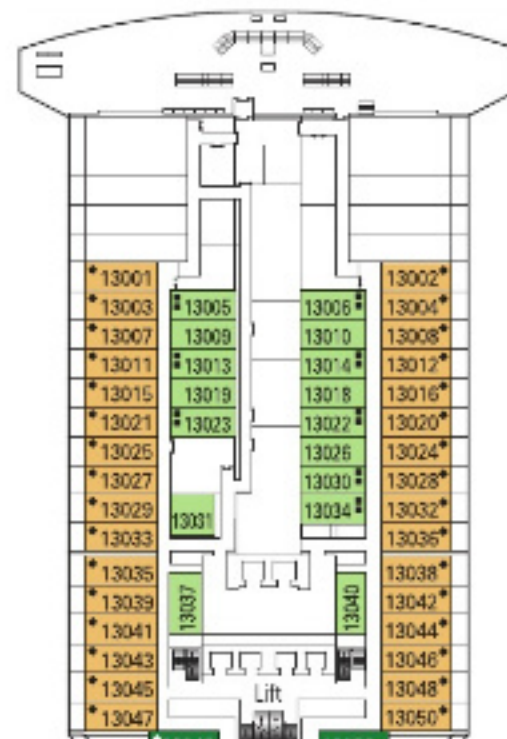
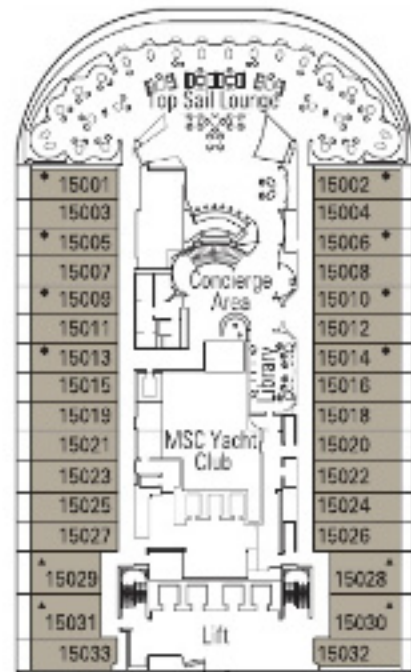
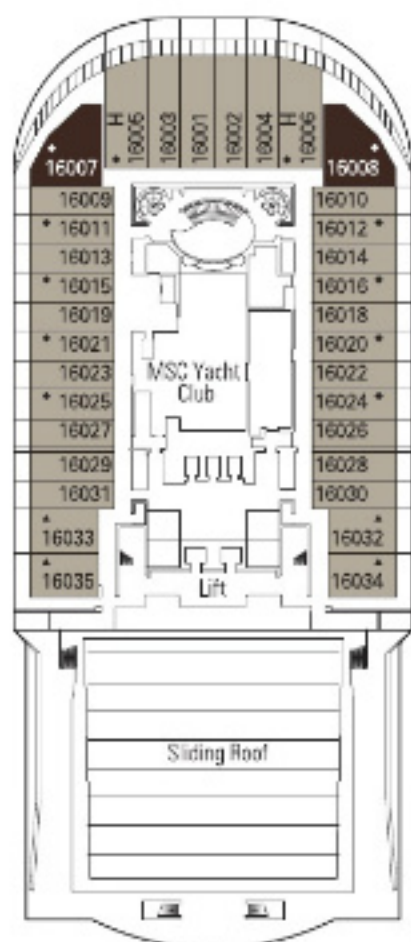

PONT 16  
ACQUAMARINA

PONT 15  
CRISTALLO

PONT 13  
AMETISTA

PONT 12  
OPALE

PONT 11  
GIADA



# Cabines & Ambiances.

## AMBIANCE BELLA

- > Cabine Intérieure
- > Cabine Vue Mer
- > Cabine avec Balcon\*

## AMBIANCE FANTASTICA

- > Cabine Intérieure
- > Cabine Vue Mer
- > Cabine avec Balcon
- > Cabine Familiale\*\*

## AMBIANCE AUREA

- > Cabine avec Balcon
- > Suite°
- > Suite avec Balcon

## MSC YACHT CLUB

- > Suite Deluxe
- > Suite Exécutive & Familiale°
- > Suite Royale

## LÉGENDE

- ▲ Canapé-lit
- ◆ Canapé-lit double
- 3<sup>e</sup> lit - Pullman
- 3<sup>e</sup> et 4<sup>e</sup> lits - Pullman

- ↔ Cabines communicantes
- ◻ Cabines avec fenêtre panoramique scellée
- H Cabine pour personnes handicapées ou à mobilité réduite
- ★ Cabine avec Balcon Juliette (espace trop restreint pour être accessible)
- Cabines avec Vue Partielle / Obstruée

- \*Toutes les cabines possèdent un lit double convertible en deux lits simples.
- °3<sup>e</sup> et 4<sup>e</sup> lits disponibles dans toutes les catégories.
- Les cabines 8134, 8136, 8137, 8138, 8139, 8140, 8141, 8143 ont une vue partielle/obstruée.
- °Fenêtre panoramique scellée.
- \*\*Le navire possède de nombreuses Cabines Familiales qui sont la combinaison de 2 cabines communicantes. Contactez votre agence de voyages pour connaître toutes les options disponibles

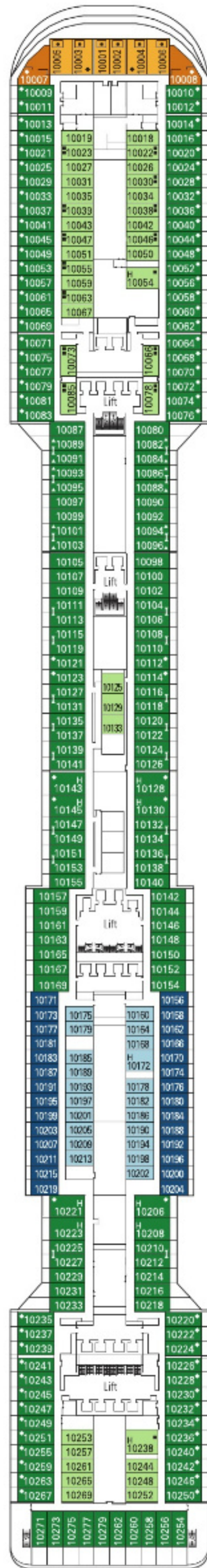

PONT 10  
TORMALINA

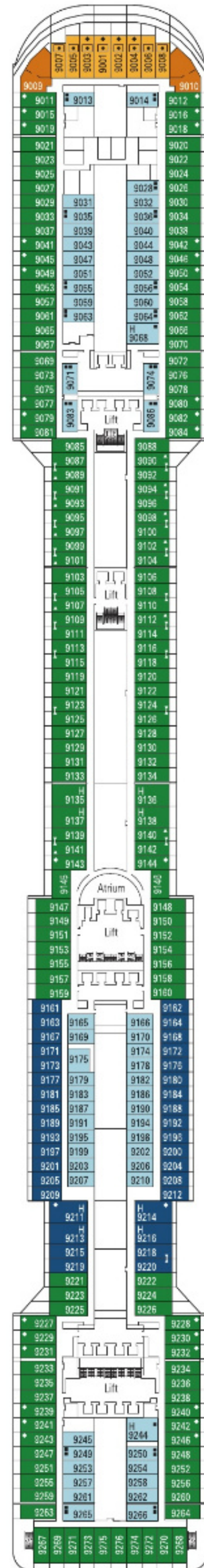

PONT 9  
AGATA

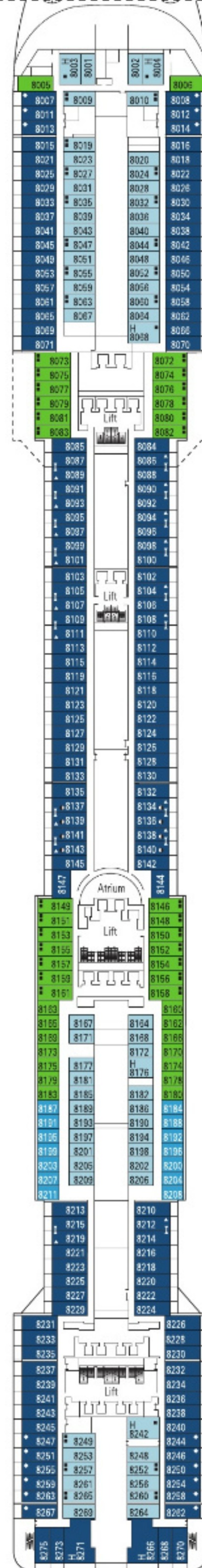

PONT 8  
ONICE

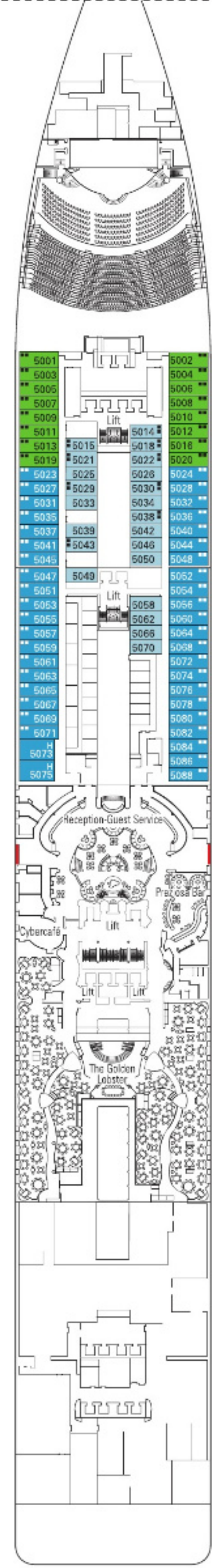

PONT 5  
CORALLO

Les données et descriptions sont sujettes à modification et seront confirmées à la réservation.



## MSC Poesia MSC Orchestra

*Ces quatre navires incarnent l'élégance et l'hospitalité : des valeurs intemporelles dans un écrin moderne. Ils sont équipés de belles salles de spectacles, de restaurants élégants, ainsi que de centres de fitness et de bien-être sophistiqués.*



### **Caractéristiques techniques**

Tonnage brut	95 128 tonneaux
Longueur	293,8 m
Largeur	32,2 m
Hauteur	59,64 m
Vitesse maximum	222,9 nœuds



### **Cabines & Suites**

• 1 259 cabines

#### **Types de cabines & suites**

Cabine Intérieure, Cabine Vue Partielle, Cabine Vue Mer, Cabine avec Balcon, Suite

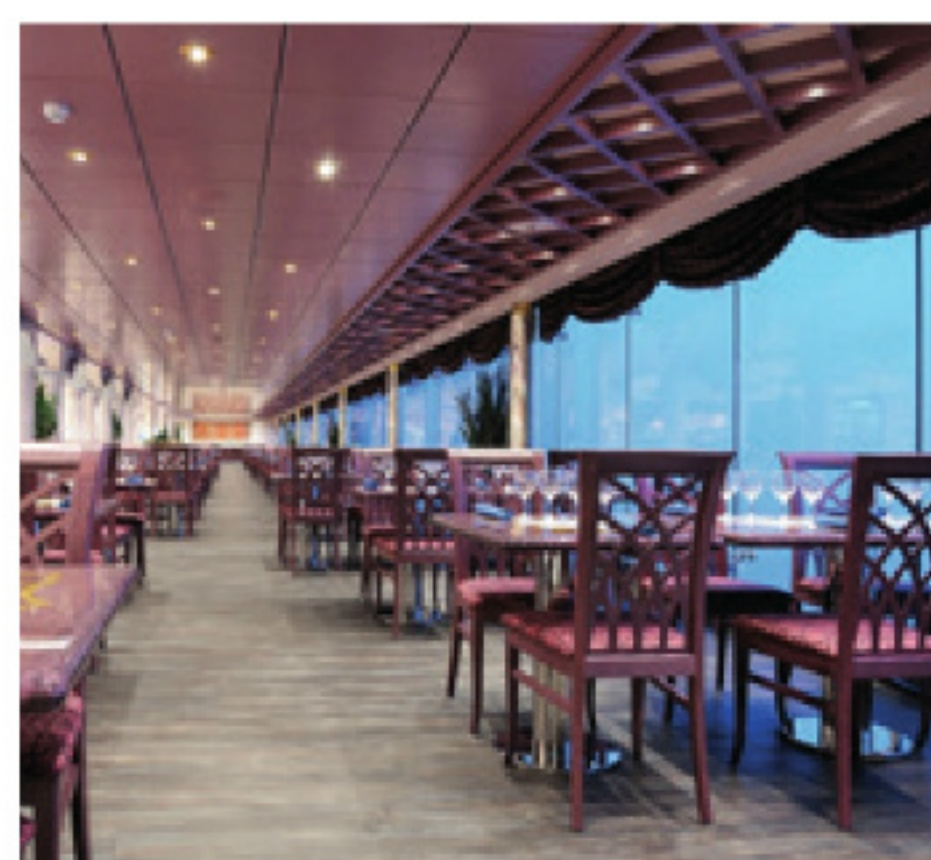

### **Espaces de restauration**

- Restaurant Principal, Buffet
- Pizzeria, Cuisine Chinoise
- Cigar Lounge, Café, Bar à Glaces, Music live, Piano et Bar à Spectacles, Bar de la Piscine, Bar Apéritif, Sports Bar



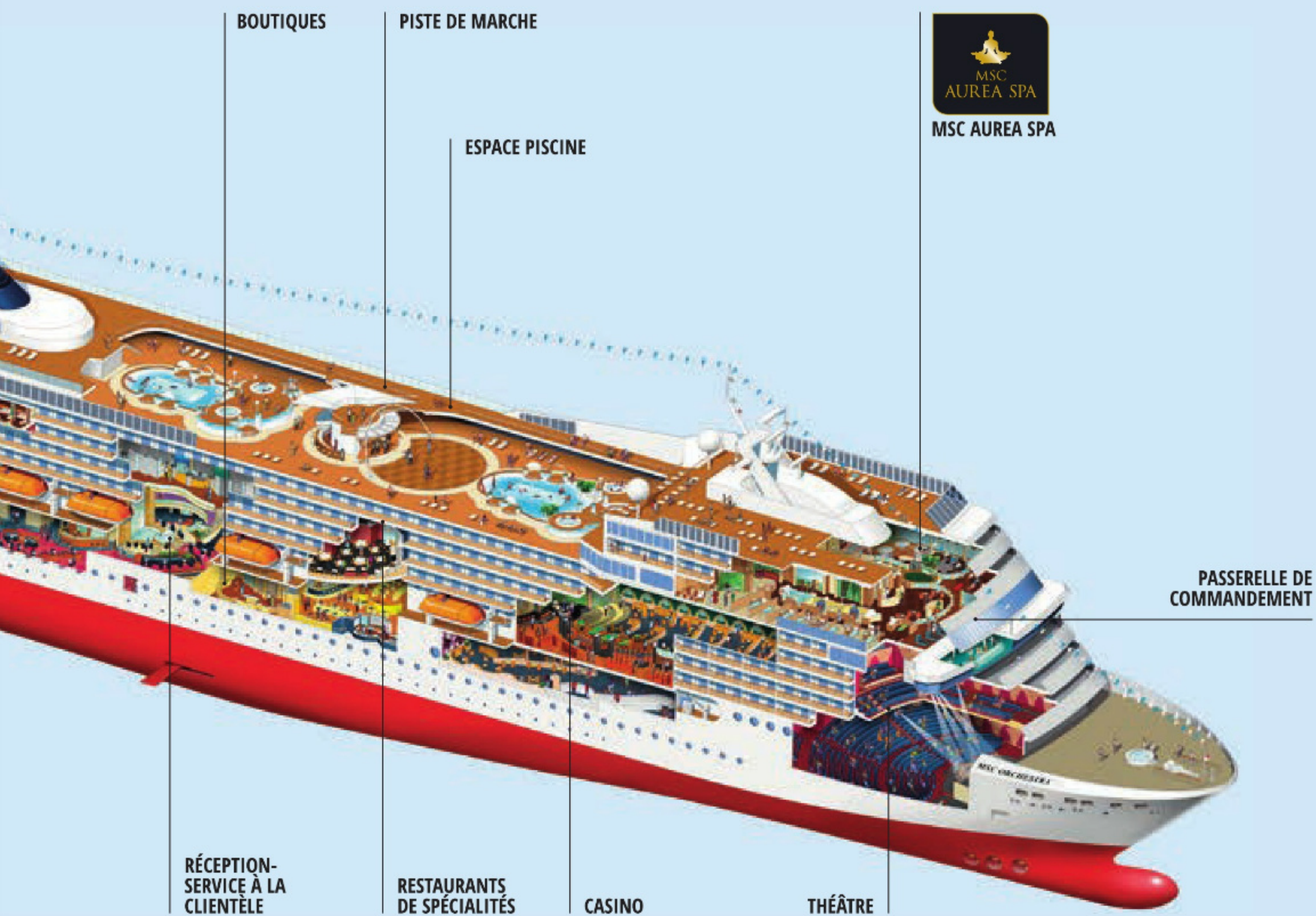

 **Divertissements**

- Boutiques
- Théâtre, Spectacles, Conférences, Casino, Roulette, Machines à sous, Black Jack
- Discothèque



 **Fitness & Relaxation**

- MSC Aurea Spa (Beauté, Bien-être & Massages, Bains, Hammam, Solarium, Salon de Beauté, Salle de Relaxation, Bar Santé)
- Top 16 Solarium Exclusif
- Piste de marche
- Piscine Principale, Piscine couverte
- Bains à remous
- Court de Tennis, Jeu de Palets
- Toboggans



 **Familles & Enfants**

- Espace extérieur-intérieur pour les ados
- Doremi Spray Park



# MSC Poesia

Téléchargez l'appli MSC 360VR  
pour découvrir cette page en mode virtuel



Référez-vous au plan du navire pour sélectionner votre cabine idéale.

Le schéma permet de repérer l'emplacement et les couleurs vous aident à distinguer les différentes catégories.



Cabines **1 275** | Hôtes **3 223**

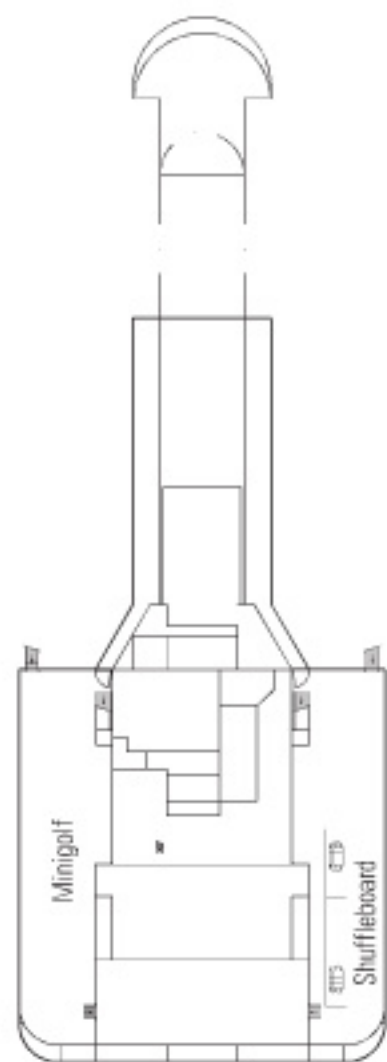
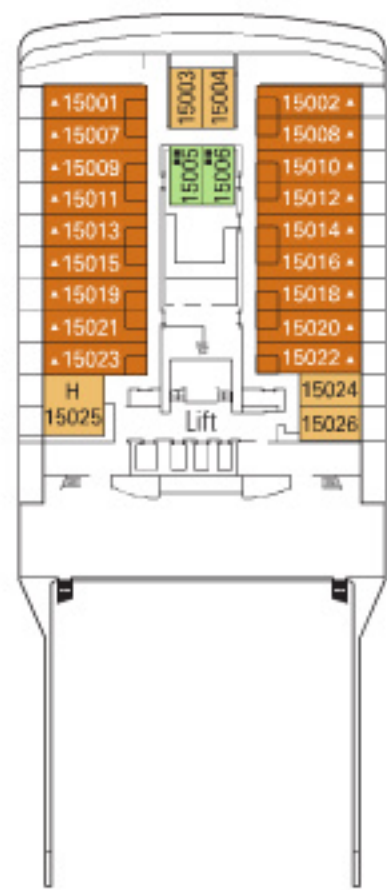

**PONT 15  
ALFIERI**

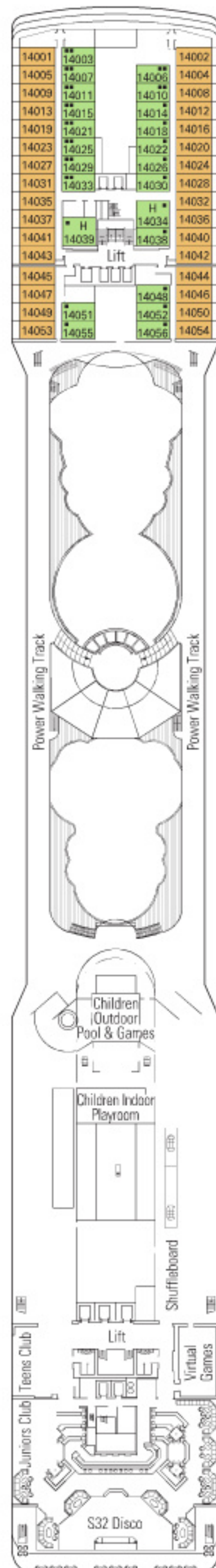

**PONT 14  
PASCOLI**

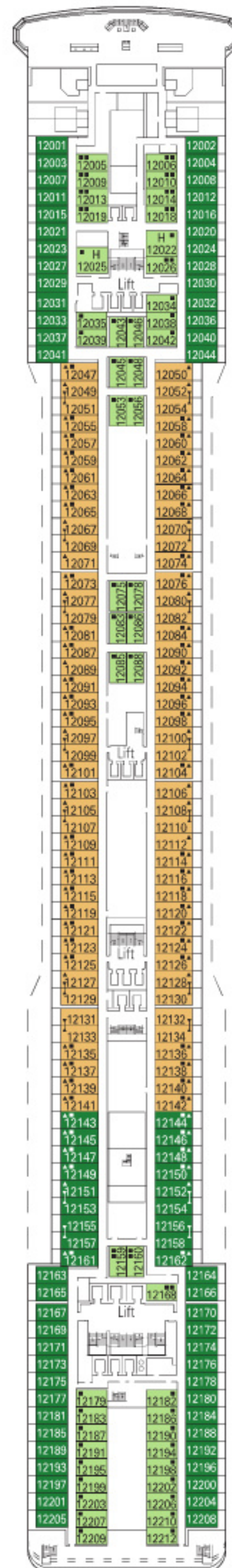

**PONT 12  
LEOPARDI**

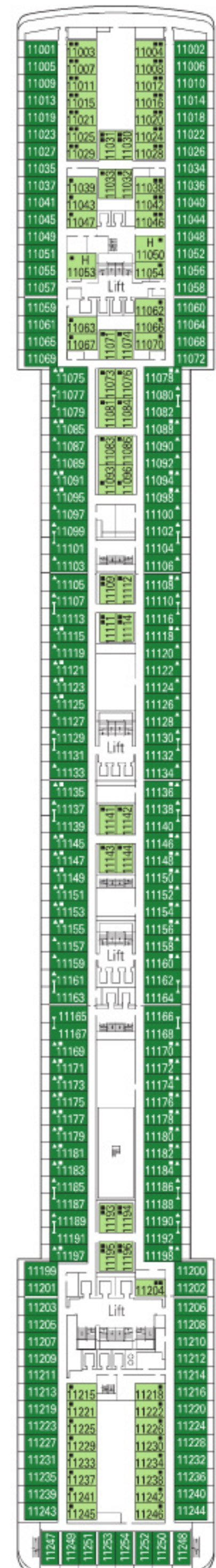

**PONT 11  
D'ANNUNZIO**



# Cabines & Ambiances.

## AMBIANCE BELLA

- > Cabine Intérieure
- > Cabine Vue Partielle
- > Cabine avec Balcon

## AMBIANCE FANTASTICA

- > Cabine Intérieure
- > Cabine Vue Mer
- > Cabine avec Balcon
- > Cabine Familiale\*

## AMBIANCE AUREA

- > Cabine avec Balcon
- > Suite

## LÉGENDE

- ▲ Canapé-lit
- ◆ Canapé-lit double
- 3<sup>e</sup> lit - Pullman

- 3<sup>e</sup> et 4<sup>e</sup> lits - Pullman
- ⌋ Cabines communicantes
- H Cabine pour personnes handicapées ou à mobilité réduite

- \*Toutes les cabines possèdent un lit double convertible en deux lits simples sauf les cabines pour personnes handicapées ou à mobilité réduite (H), cela ne s'applique pas à la cabine 15025.
- 3<sup>e</sup> lit disponible dans toutes les catégories.
- 4<sup>e</sup> lit disponible dans toutes les catégories (sauf Suite Aurea).
- \*Le navire possède de nombreuses Cabines Familiales qui sont la combinaison de 2 cabines communicantes. Contactez votre agence de voyages pour connaître toutes les options disponibles.

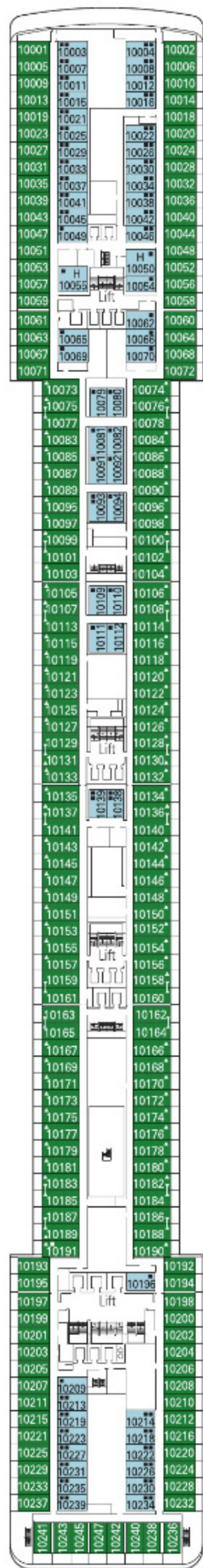

PONT 10  
CARDUCCI

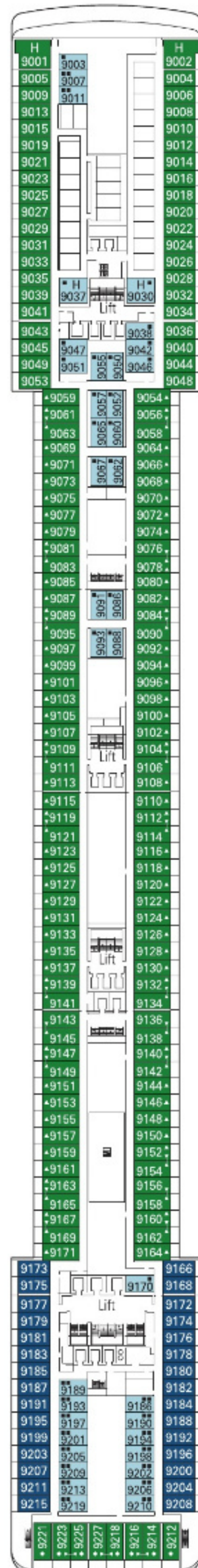

PONT 9  
UNGARETTI

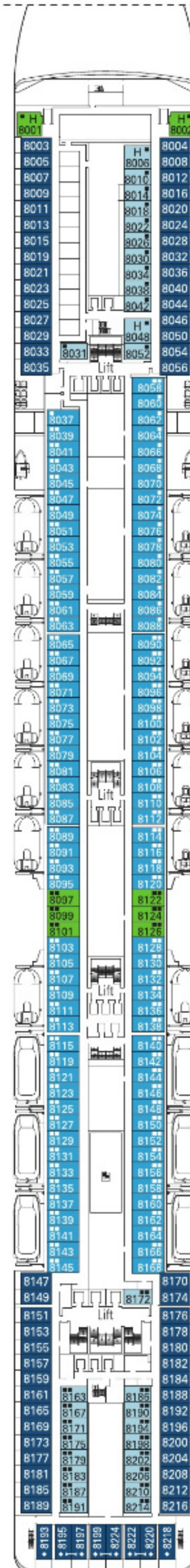

PONT 8  
TASSO

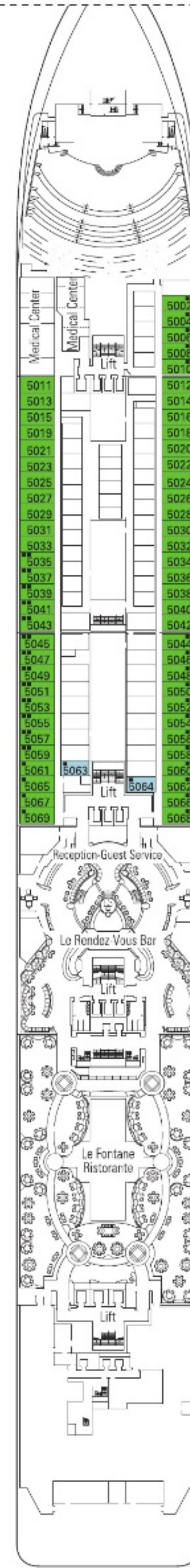

PONT 5  
PETRARCA

Les données et descriptions sont sujettes à modification et seront confirmées à la réservation.



# MSC Orchestra

Référez-vous au plan du navire pour sélectionner votre cabine idéale.

Le schéma permet de repérer l'emplacement et les couleurs vous aident à distinguer les différentes catégories.



Cabines **1 275** | Hôtes **3 223**

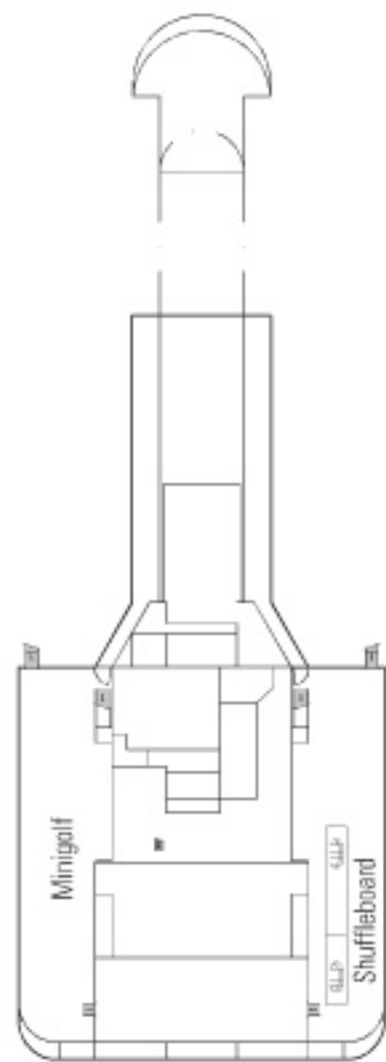
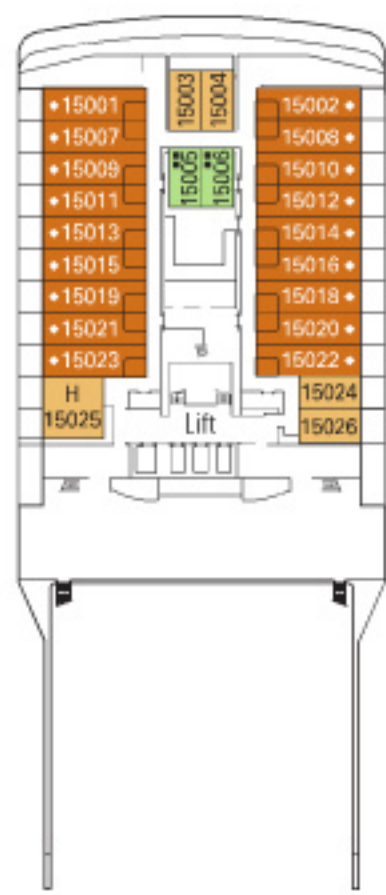

**PONT 15  
XILOFONO**

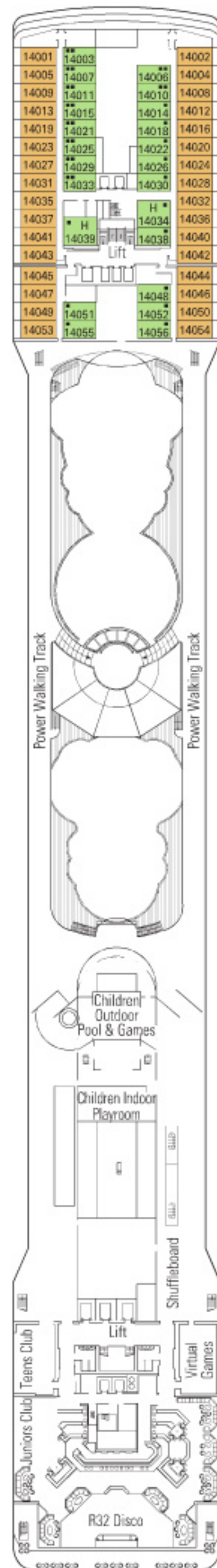

**PONT 14  
CHITARRA**

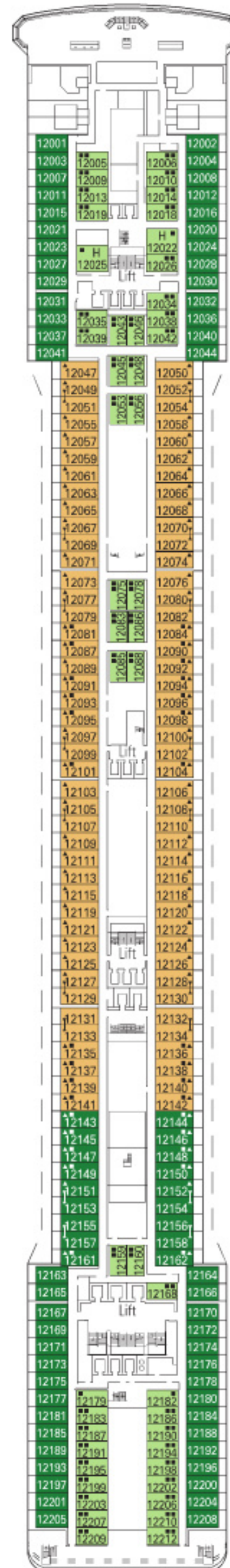

**PONT 12  
CLARINETTO**

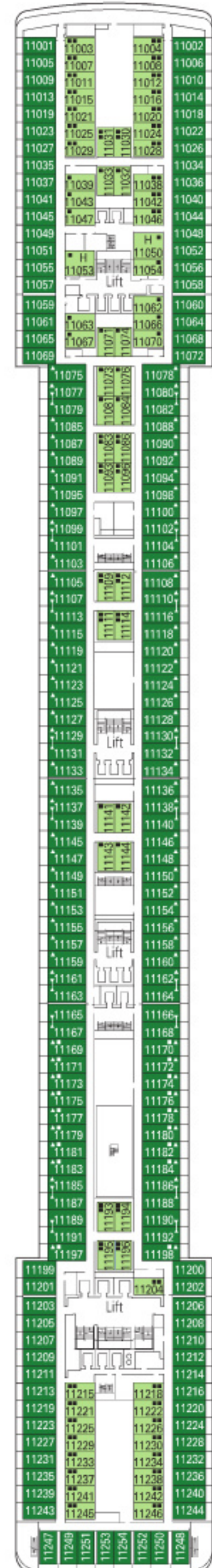

**PONT 11  
FLAUTO**



# Cabines & Ambiances.

## AMBIANCE BELLA

- > Cabine Intérieure
- > Cabine Vue Partielle
- > Cabine avec Balcon

## AMBIANCE FANTASTICA

- > Cabine Intérieure
- > Cabine Vue Mer
- > Cabine avec Balcon
- > Cabine Familiale\*

## AMBIANCE AUREA

- > Cabine avec Balcon
- > Suite

## LÉGENDE

- ▲ Canapé-lit
- ◆ Canapé-lit double
- 3<sup>e</sup> lit - Pullman

- 3<sup>e</sup> et 4<sup>e</sup> lits - Pullman
- ⌋ Cabines communicantes
- H Cabine pour personnes handicapées ou à mobilité réduite

- \*Toutes les cabines possèdent un lit double convertible en deux lits, hors cabines pour personnes handicapées ou à mobilité réduite (H), cela ne s'applique pas à la cabine 15025.
- 3<sup>e</sup> lit disponible dans toutes les catégories.
- 4<sup>e</sup> lit disponible dans toutes les catégories (sauf Suite Aurea).
- \*Le navire possède de nombreuses Cabines Familiales qui sont la combinaison de 2 cabines communicantes. Contactez votre agence de voyages pour connaître toutes les options disponibles.

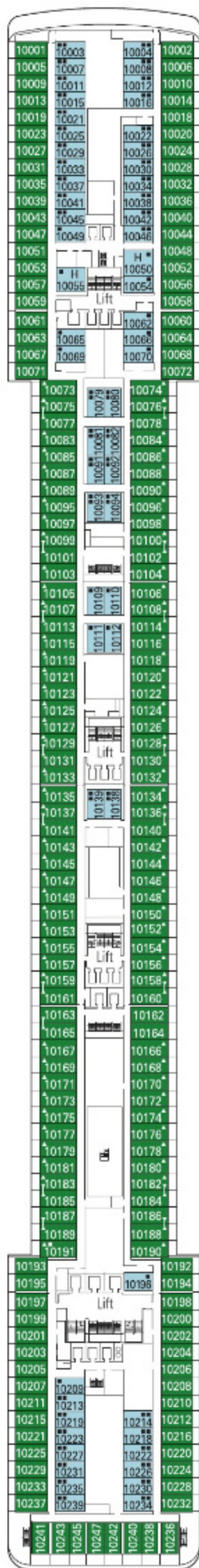

PONT 10  
LIRA

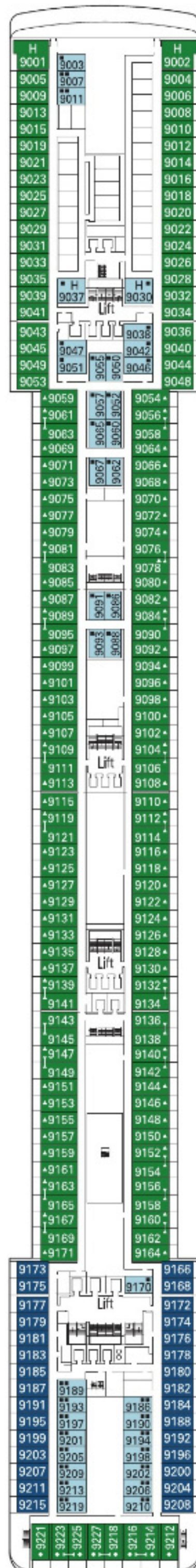

PONT 9  
VIOLA

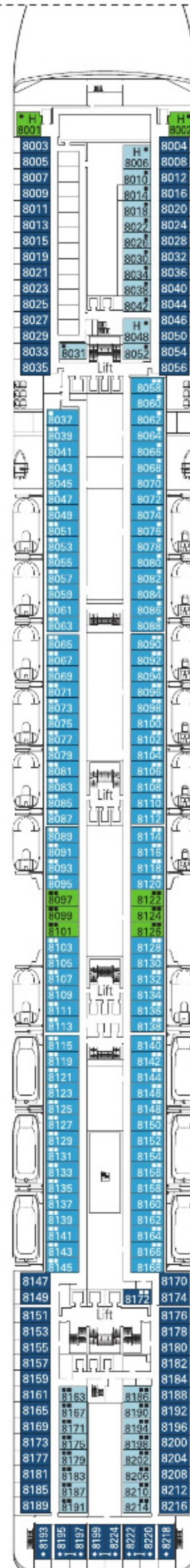

PONT 8  
ARPA

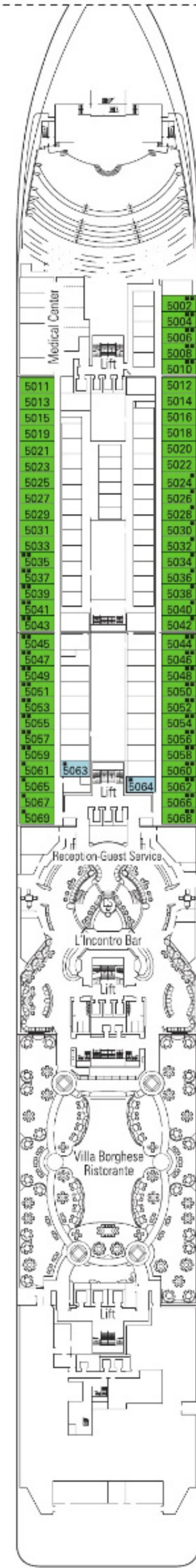

PONT 5  
PIANOFORTE

Les données et descriptions sont sujettes à modification et seront confirmées à la réservation.





## CONDITIONS PARTICULIÈRES DE VENTE

Les Conditions particulières suivantes sont d'application lorsque nous offrons en vente ou vendons des voyages à forfait en tant qu'organisateur. Elles font partie intégrante du contrat et viennent en complément des dispositions du Code du tourisme. Tous les forfaits présentés dans notre brochure et/ou sur notre Site Internet Officiel sont offerts en vente par MSC Croisiers S.A., dite la « Société ».



### 1. DÉFINITIONS

La « Société » désigne MSC Croisiers S.A. dont le siège est situé au 40, Avenue Eugène Pittard, CH-1206 Genève, Suisse, qui organise des Forfaits et/ou Formules et les vend ou les propose à la vente, directement ou par l'intermédiaire d'un détaillant.

Le « **Transporteur** » désigne la société ou la personne en charge du transport du Passager d'un lieu à l'autre comme indiqué sur le billet de Croisière, le billet d'avion ou tout autre titre de transport ; il est désigné dans ces documents comme « transporteur ». Le terme Transporteur inclut le propriétaire et/ou l'affréteur du Navire, qu'il soit affréteur coque-nue, affréteur à temps, sous-affréteur ou opérateur du Navire, dans la mesure où chacune de ces personnes agit comme Transporteur ou exécutant du Transporteur. Le terme « Transporteur » inclut les Transporteurs, le Navire de transport (le « Bateau de Croisière »), le propriétaire, l'affréteur, le gérant, l'opérateur du Navire, ainsi que tous bateaux annexes ou autres moyens de transport fournis par le Transporteur pour le transport du Passager. Les « **Conditions de transport** » regroupent les conditions qui régissent le transport aérien, maritime ou routier fourni par le Transporteur. Les Conditions de transport se réfèrent aux dispositions de la loi du pays du Transporteur et/ou aux conventions internationales qui peuvent limiter ou exclure la responsabilité du Transporteur. Des exemplaires des Conditions de transport de tous les Transporteurs sont à la disposition des Passagers sur simple demande.

Le « **Contrat** » désigne le contrat de voyage à forfait conclu entre la Société et le Passager concernant le Voyage à forfait correspondant. La « **Croisière** » désigne le transport par la mer et le séjour à bord d'un navire MSC Croisiers tel que décrit dans la brochure correspondante de la Société, sur le Site Internet Officiel ou dans d'autres documentations produites par la Société ou en son nom, pouvant être considéré en tant que tel comme un Voyage à forfait. Les termes « Passager handicapé » ou « Passager à mobilité réduite » désignent tout Passager dont la mobilité dans le cadre de l'utilisation de transports est réduite en conséquence d'un handicap physique (sensoriel ou locomoteur, permanent ou temporaire), d'un handicap

ou de troubles intellectuels ou psycho-sociaux ou de toute autre cause de handicap ou de troubles ou en conséquence de l'âge, et dont la situation requiert une attention et une adaptation appropriées à ses besoins spécifiques pour les services rendus disponibles à tous les passagers.

Le « **MSC Grand Tour** » est une combinaison d'au moins 2 croisières préétablies par la Société et offertes en vente en tant que Voyage à forfait unique. A toutes fins utiles, le MSC Grand Tour sera toujours considéré comme un Voyage à forfait unique et indivisible. Toutes les conditions et références à une Croisière ou à un Voyage à forfait incluent le MSC Grand Tour et lui sont également applicables, sauf indication contraire. Les références à un prix correspondent au prix total payé pour le MSC Grand Tour.

Par « **Site Internet Officiel** », on désigne l'ensemble des pages internet, documents et liens hypertexte utilisés à partir du domaine internet [www.msccroisiers.fr](http://www.msccroisiers.fr).

Le « **Passager** » désigne toute personne ayant le droit de voyager en vertu du contrat de voyage conclu par lui-même ou par un tiers. Une « **Excursion à Terre** » regroupe les excursions, voyages ou activités à terre qui ne font pas partie du prix global du Voyage à forfait et qui sont mis en vente par la Société à bord de ses navires. La croisière « **MSC World Cruise** » est une croisière Tour du Monde organisée par la Société et vendue sous la forme d'un Forfait. A toutes fins utiles, la croisière « MSC World Cruise » est à considérer, en toutes circonstances, comme étant un forfait unique et indivisible. Tous les termes et références à une Croisière et/ou à un Forfait doivent inclure et être également applicables à la croisière « MSC World Cruise », sauf indication contraire. Les références au prix s'entendent comme étant le prix total payé pour la croisière « MSC World Cruise ».

Par « **Force Majeure** », on désigne un événement fortuit et imprévisible indépendant du contrôle du Transporteur ou de la Société, comprenant les catastrophes naturelles (inondations, tremblements de terre, tempêtes, ouragans ou tout autre désastre), les guerres, invasions, actions d'ennemis étrangers, hostilités (déclarées ou non), guerres civiles, rébellions, révolutions, insurrections, opérations guerrières ou coups d'état, activités



terroristes, nationalisations, sanctions gouvernementales, embargo, conflits sociaux, grève, interruption ou absence d'électricité ou de service téléphonique et/ou tout problème technique non prévisible de transport, y compris des modifications dues à un changement d'horaire ou à une annulation ou altération de vols, à un aéroport ou port fermé ou congestionné.

## 2. OFFRES

- 2.1. Toutes nos brochures, annonces publicitaires, pages web ou offres sont élaborées de bonne foi et en fonction des données disponibles. Les cartes, photos et illustrations sont présentées à titre informatif et ne sont pas contractuelles.
- 2.2. Le Passager accepte expressément que les informations précontractuelles qui lui sont communiquées peuvent faire l'objet de modifications avant la conclusion du contrat. Sauf stipulation contraire, nos offres sont toujours « en demande » ou sous réserve de confirmation.
- 2.3. Le Passager nous autorise à corriger les éventuelles erreurs matérielles manifestes dans les informations précontractuelles que nous lui communiquons.

## 3. PROCÉDURE DE RÉSERVATION ET FORMATION DU CONTRAT

- 3.1. Pour effectuer une réservation, le Passager doit contacter la Société, un Détaillant ou un représentant autorisé de la Société. Le Passager renseigne toutes les informations demandées, et s'assure que toutes les informations renseignées sont correctes. Le Passager renseigne également toute demande ou besoin particulier.
- 3.2. La personne effectuant la réservation confirme que toutes les personnes indiquées dans la demande de réservation et sur la facture ont accepté d'être liées par toutes les conditions contractuelles applicables et qu'elle a autorité pour accepter ces conditions au nom et pour le compte de toutes les personnes mentionnées sur la demande de réservation et sur la facture.
- 3.3. Sauf stipulation contraire expresse, le contrat d'organisation de voyage se forme dès qu'un numéro de réservation a été attribué au Passager et lorsque nous confirmons l'offre au Passager par le biais de l'émission d'une facture de confirmation, de manière définitive et sans réserve et, si un acompte est dû, lorsque le Passager a payé cet acompte.
- 3.4. Lorsque le Passager réserve par la procédure de réservation en ligne, ou par téléphone, le contrat d'organisation de voyage est formé dès que le Passager reçoit une confirmation par email de la réservation effectuée.
- 3.5. En cas de vente sur le Site Internet Officiel ou auprès de nos agents de réservation : l'organisateur du Forfait est MSC Croisiers SA et le contrat de voyage à forfait est conclu directement avec MSC Croisiers SA.
- 3.6. En cas de réservation par l'intermédiaire d'un agent de voyages : MSC Croisiers SA interviendra en qualité d'organisateur et l'agent de voyages interviendra en qualité de détaillant lorsque le Forfait est constitué des seuls services de voyages proposés par MSC Croisiers SA. En cas de combinaison par l'agent de voyages des Prestations proposées par MSC Croisiers SA avec d'autres services de voyage au sens de la Directive, l'agent de voyages sera considéré comme l'organisateur du Forfait et en assumera seul les conséquences à l'égard des clients.
- 3.7. Les forfaits boissons et spa, les excursions et le parking peuvent être réservés et modifiés en ligne, auprès du détaillant ou de notre service de réservations jusqu'à 8 jours avant le départ de la croisière. Pour la réservation du parking : au-delà des 8 jours avant le départ, le Passager pourra en faire la demande au port d'embarquement le jour du départ. Le prix du parking est à régler sur place. Pour la réservation des forfaits boissons et spa, ainsi que pour les excursions : au-delà des 8 jours avant le départ, le Passager pourra en faire la demande à bord du navire. Tout forfait ou excursion réservé à bord du navire pourra faire l'objet d'un tarif majoré. Les tarifs majorés sont disponibles auprès de notre service Informations

& Réservations au 01 72 81 32 97 (appel non surtaxé en France métropolitaine).

- 3.8. Absence de droit de rétractation : conformément aux dispositions de l'article L121-20-4 du Code de la Consommation, le Passager ne dispose pas d'un droit de rétractation lors de la réservation à distance de voyages à forfait et de prestations touristiques non forfaitaires. En conséquence, le Passager ne peut pas bénéficier de la faculté de rétractation pour les prestations proposées à la vente dans le cadre de ces Conditions de Vente, sauf pour l'assurance optionnelle dans les conditions définies à l'Article 15.

## 4. PRIX ET MODALITÉS DE PAIEMENT

- 4.1. Le prix couvre les prestations de voyage qui sont reprises dans le Contrat et comprend également toutes les taxes et tous les frais, redevances ou autres coûts supplémentaires. Le Passager devra, le cas échéant, supporter les frais, redevances ou autres coûts supplémentaires dont nous ne pouvons raisonnablement avoir connaissance ou que nous ne pouvons raisonnablement calculer avant la conclusion du Contrat, tels que des taxes touristiques ou d'accès à des facilités, des taxes d'entrées, des frais portuaires, etc. Le Passager nous autorise à corriger les éventuelles erreurs de prix manifestes.
- 4.2. La Société se réserve le droit de majorer le prix en cas d'évolution :
  - 1° du prix du transport de passagers résultant du coût du carburant ou d'autres sources d'énergie. Dans le cas du transport aérien, toute variation du prix sera égale au montant supplémentaire facturé par la compagnie aérienne. Dans le cas du prix du carburant pour la propulsion du navire toute variation du prix sera égale à 0,33% du prix de la Croisière, pour chaque dollar d'augmentation du baril de carburant (index NYMEX).
  - 2° du niveau des taxes ou redevances sur les services de voyage compris dans le contrat, imposées par un tiers qui ne participe pas directement à l'exécution du voyage à forfait, y compris les taxes touristiques, les taxes d'atterrissage ou d'embarquement et de débarquement dans les ports et aéroports. Dans ce cas, toute variation du prix sera égale au montant des frais, ou
  - 3° des taux de change en rapport avec le voyage à forfait. Toute majoration de prix sera communiquée au Passager sur un support durable, au plus tard vingt jours avant le début du voyage à forfait, assortie d'une justification et d'un calcul. En cas de baisse des coûts visés ci-dessus après la conclusion du contrat et avant la date de départ, le voyageur a droit à une réduction proportionnelle. Dans ce cas nous aurons le droit d'imputer des frais administratifs. Nous ne justifions ces frais qu'à votre demande expresse.
- 4.3. Sauf accord contraire, un acompte de 25% par personne est dû au moment de la réservation. Pour les croisières « Tour du Monde », un acompte obligatoire non remboursable de 15% du prix total de la croisière devra être réglé dans les 7 jours de la confirmation. Si le Passager pose une option et qu'il ne l'a pas levée dans les 7 jours suivants, la Société annulera automatiquement ladite option. Le paiement du solde du prix doit intervenir au plus tard 30 jours avant le départ. Si la réservation a lieu moins de 30 jours avant la date de départ, le prix total du Contrat doit être payé intégralement au moment de la réservation. Les documents permettant d'effectuer le voyage seront remis lors du paiement de la totalité du prix.
- 4.4. Si le Passager ne paie pas à la date à laquelle les documents pour le départ lui sont remis, la Société est en droit d'annuler la réservation sans avis préalable et de facturer des frais de résolution (en accord avec l'article 5), que la croisière soit revenue ou non.

## 5. RÉOLUTION DU CONTRAT DE VOYAGE PAR LE PASSAGER

- 5.1. Toute demande de résolution par le Passager doit nous parvenir par écrit (lettre recommandée, e-mail ou fax) ou par



l'intermédiaire du détaillant. Les demandes de résolution du contrat de voyage qui nous parviennent en dehors de nos heures de bureau sont censées avoir été reçues le jour ouvrable suivant. Tous les billets émis, ainsi que la facture de confirmation, doivent être renvoyés avec l'avis d'annulation.

- 5.2. Sans préjudice de ce qui est prévu à l'article 5.3 ci-après, en cas de résolution par le Passager, nous appliquerons les frais de résolution suivants :

#### POUR UN SÉJOUR DE MOINS 15 NUITS

Jusqu'à 60 jours avant le départ : 50€ par personne (frais de dossier)

Entre 59 et 30 jours avant le départ : 25% du montant de la croisière

Entre 29 et 22 jours avant le départ : 40% du montant de la croisière

Entre 21 et 15 jours avant le départ : 60% du montant de la croisière

Entre 14 et 6 jours avant le départ : 80% du montant de la croisière

Dans les 5 jours précédents le départ et non présentation le jour de l'embarquement au port de départ : 100% du montant de la croisière

#### POUR UN SÉJOUR DE 15 NUITS ET PLUS (Hors Tour du Monde)

Jusqu'à 90 jours avant le départ : 50€ par personne (frais de dossier)

Entre 89 et 60 jours avant le départ : 25% du montant de la croisière

Entre 59 et 52 jours avant le départ : 40% du montant de la croisière

Entre 51 et 35 jours avant le départ : 60% du montant de la croisière

Entre 34 et 15 jours avant le départ : 80% du montant de la croisière

Dans les 15 jours précédents le départ et non présentation le jour de l'embarquement au port de départ : 100% du montant de la croisière.

Les frais de résolution ci-dessus sont appliqués sur l'ensemble du forfait, sauf les primes d'assurance souscrites qui restent à la charge du Passager. Les conditions d'annulation relatives aux séjours de 15 nuits et plus pourront être appliquées aux MSC Grands Tours de 15 nuits et plus. Pour les séjours de 15 nuits et plus, un acompte de 25% sera demandé au moment de la réservation. Au plus tard 59 jours avant le départ, c'est un nouvel acompte de 60% du montant du séjour qui devra être réglé afin de rendre la réservation ferme. En cas de non-paiement ponctuel de cet acompte, MSC se verra dans l'obligation d'annuler le séjour. Enfin, le client devra régler le solde du séjour au plus tard 45 jours avant le départ. En cas de non-paiement de ce solde, MSC Croisières se verra dans l'obligation d'annuler le séjour. Concernant les conditions d'annulation relatives au Tour du Monde, un acompte non remboursable de 15% du montant total du voyage sera demandé au moment de la réservation. En cas de non-paiement de l'acompte par le client dans un délai de 14 jours suivant la confirmation du Forfait, la Société se verra dans l'obligation d'annuler le Forfait. Au plus tard 59 jours avant le départ, le client devra régler le solde du séjour. En cas de non-paiement de ce solde, la Société se verra dans l'obligation d'annuler le séjour.

- 5.3. Au cas où une cabine (réservée en cabine double) resterait en occupation après l'annulation par un des Passagers, la Société appliquera les conditions suivantes :
- La Société prélèvera au Passager annulant sa participation, des frais conformément à l'article 5.2 ci-dessus, avec un minimum de 100 euros, outre la prime d'assurance.
  - Le Passager restant devenant le seul occupant de la cabine devra également supporter un supplément de cabine individuelle de 100 % ou tout autre supplément de cabine individuelle d'un montant inférieur prélevé par la Société au moment où une cabine individuelle est réservée.
- 5.4. Le Passager peut demander l'annulation d'un Grand Tour mais une telle annulation sera toujours appliquée à totalité du prix du Contrat, sauf les primes d'assurance souscrites qui restent à la charge du Passager. Si le passager demande l'annulation d'un « MSC Grand Tour », l'annulation sera appliquée à la totalité du prix du Contrat (soit d'au moins 2 croisières). La date

de départ prise en compte pour l'application des conditions de vente, de modifications et d'annulation, sera la date de départ de la première croisière du « MSC Grand Tour ».

- 5.5. Il est entendu que si le Passager abandonne le séjour en cours de route pour quelque raison que ce soit, il n'a droit à aucun remboursement et le prix payé reste acquis.
- 5.6. Le Passager ne sera pas tenu de payer les frais mentionnés ci-dessus si l'annulation est due à des circonstances de Force Majeure survenant au lieu de destination ou à proximité immédiate et affectant significativement l'exécution du Voyages à forfait ou affectant de manière significative le transport de passagers vers la destination.
- 5.7. Dans le cas d'annulation de titres de transports réservés avec le dossier croisière ou de modification de ceux-ci, les frais appliqués par les compagnies aériennes seront facturés. En cas de billet(s) émis, 100% de frais seront appliqués. Pour les billets non émis, la Société prélèvera des frais de résolution selon le barème suivant :
- En cas d'annulation de(s) vol(s) à plus de 60 jours du départ, aucun frais ne sera facturé\* ;
  - En cas d'annulation de(s) vol(s) de 59 à 35 jours du départ, 100€ de frais seront facturés\* par personne ;
  - En cas d'annulation de(s) vol(s) à moins de 35 jours du départ, 100% de frais seront facturés par personne.

\* Hors contingents ou vols de la Société

## 6. MODIFICATIONS DU CONTRAT PAR LE PASSAGER (hors réservations au Tarif ISSÉO !)

- 6.1. Toute modification est sujette à disponibilité. Lorsque la modification demandée est indisponible ou si le prix varie trop et que le Passager souhaite résoudre le Contrat, la résolution sera soumise à nos conditions d'annulation. Les frais de modifications seront en tout état de cause mis à la charge du Passager. Des frais seront facturés pour tout changement de nom, peu importe l'ambiance réservée. Les frais appliqués seront de 50 euros pour chaque changement de nom, jusqu'à 7 jours ouvrés avant le départ. Toute modification du Contrat demandée à moins de 7 jours avant le départ sera considérée comme une annulation soumise aux conditions d'annulation de l'article 5. Sans préjudice de ce qui précède, toute autre modification du Contrat donnera lieu à des frais administratifs de minimum 25 euros par personne, par modification.
- 6.2. Même après que la facture de confirmation ait été délivrée, le Passager a également le droit, une fois seulement, à l'échange du Contrat (Contrat Initial) contre un autre Contrat (Nouveau Contrat), étant entendu que cet échange est soumis aux conditions de modifications suivantes :
- La date de départ prévue par le Nouveau Contrat est postérieure à celle indiquée dans le Contrat Initial ;
  - La demande d'échange du Contrat doit être reçue par la Société au plus tard 30 jours avant la date de départ prévue dans le Contrat Initial, sous réserve que des places soient disponibles sur le Nouveau Forfait ;
  - Le Nouveau Contrat est disponible, en ce compris en termes de capacité restante ;
  - L'itinéraire indiqué dans le Nouveau Contrat fait référence à la même destination que le Contrat Initial, tel que défini dans la brochure correspondance de la Société (ou sur le Site Internet officiel) ;
  - La date prévue pour le départ du Nouveau Contrat doit avoir lieu dans l'année qui suit la date de départ prévue dans le Contrat Initial.

Il est entendu que, en plus des frais administratifs indiqués ci-dessus, si le prix du Nouveau Contrat est supérieur à celui du Contrat Initial, la différence de prix ainsi que la prime d'assurance seront supportées exclusivement par le Passager. En cas de différence de prix négative, aucun remboursement ne sera dû au Passager. Tout échange de Contrat, tel que défini dans la présente disposition, donnera en tout cas lieu au paiement de frais administratifs de 50 euros, par Passager.



Le Passager initial et le tiers bénéficiaire sont solidairement responsables envers la Société du paiement du prix de la croisière et des frais supplémentaires qui pourraient découler de la modification de Passagers. La Société fera des efforts raisonnables pour répondre aux demandes des Passagers visant à modifier les billets d'avion, de transport ou à modifier les autres services pour les adapter au Nouveau Forfait. En aucun cas, la Société ne pourra être tenue responsable des demandes de modification qui ne pourront être satisfaites. En cas de substitution du Forfait Initial par un Nouveau Forfait, le Passager ne peut plus échanger le Forfait acheté sauf à respecter les termes et conditions de l'article 5. Dans cette hypothèse, le Passager devra s'acquitter des frais de résolution en fonction de la date d'annulation, étant précisé que le délai d'annulation sera décompté, et les pénalités calculées corrélativement, en fonction de la date de départ du Forfait Initial.

- 6.3. Les changements nominatifs ou les changements de date ne sont pas toujours autorisés par les compagnies aériennes et/ou par les autres transporteurs lorsqu'ils sont demandés. La plupart des compagnies aériennes, des transporteurs ou des prestataires de services considèrent les changements de noms comme des annulations et facturent en conséquence. Tous frais supplémentaires, dont les frais de résolution et/ou les prix majorés appliqués par les compagnies aériennes ou par tout autre transporteur seront exclusivement à la charge du Passager.
- 6.4. Les demandes d'annulation totale, partielle ou de modification de prestations annexes (réservées en même temps que la croisière ou rajoutées après la réservation initiale) effectuées entre le 8ème jour précédent le départ et le jour du départ de la croisière, ne donneront lieu à aucun remboursement et les frais de résolution s'élèveront à 100%.
- 6.5. Toutes modifications demandées par le passager sur sa croisière « MSC Grand Tour » devront toujours être appliquées sur la totalité du forfait (soit au moins 2 croisières consécutives). La date de départ prise en compte pour l'application des conditions de vente, de modifications et d'annulation, sera la date de départ de la première croisière du MSC Grand Tour.

## 7. MODIFICATIONS ET RÉOLUTION DU CONTRAT PAR LA SOCIÉTÉ

- 7.1. Conformément à l'article 11 (1) de la Directive, la Société peut apporter des modifications mineures aux éléments et conditions du contrat jusqu'à la date de début du Forfait à condition d'en informer le Passager de manière claire, compréhensible et apparente sur un support durable. La Société se réserve notamment le droit ou la faculté d'attribuer au Passager une autre cabine que celle fixée avant l'embarquement, à condition qu'elle soit de même catégorie ou de catégorie supérieure. Dans le cas de « cabine en garantie » le passager peut se voir changer de cabine en cours de croisière. Il sera relogé dans une cabine de même catégorie ou supérieure, la situation de la cabine pourra être différente. Pour les « cabines en garantie » triple ou quadruple, étant donné le nombre limité de cabines de ce type, le passager pourra se voir attribuer deux cabines.
- 7.2. Nous nous réservons également le droit de corriger des erreurs matérielles manifestes dans le contrat.
- 7.3. Lorsque la Société se trouve contrainte d'apporter des modifications significatives à une ou plusieurs caractéristiques principales du Forfait réservé, ou lorsque le prix doit être augmenté de plus de 8%, le Passager est tenu de nous informer de sa décision dans un délai de 7 jours à partir de la communication de la modification. En fonction des circonstances, ce délai peut être modifié. Le Passager peut dès lors soit accepter la modification proposée, soit résilier le contrat de voyage sans frais. A défaut d'acceptation expresse de la modification, le contrat sera résolu de plein droit. Le remboursement des sommes versées par le Passager ne prévoit pas les primes d'assurance réglées car elles sont dans tous les cas non remboursables.

- 7.4. En raison des particularités caractéristiques des croisières, la Société se réserve le droit, à sa seule et unique discrétion et/ou à celle du commandant de bord de décider d'une déviation par rapport à l'itinéraire conclu, de retarder ou anticiper la navigation, de supprimer ou de changer des escales programmées, d'organiser le transport sur un autre navire substantiellement équivalent, de remorquer ou d'être remorqué, de secourir d'autres navires ou d'exécuter tous actes similaires que la Société ou le commandant de bord estime à leur seule discrétion, opportuns ou nécessaires pour la sécurité du Passager, du navire et de l'équipage. Le caractère significatif ou non de telles modifications sera apprécié par la Société en fonction des circonstances de l'espèce.
- 7.5. La société se réserve le droit d'annuler le Forfait à n'importe quel moment par notification écrite au Passager.
- 7.6. Si l'annulation est due en raison de circonstances inhabituelles, hors du contrôle de la Société, en conséquence desquelles celle-ci ne pourra pas être évitée par la Société malgré une haute vigilance, la Société offrira au Passager les choix suivants :
- a) Etre remboursé des sommes versées ; ou
  - b) Réserver un autre Forfait dans la Brochure de la Société et/ou sur le Site Internet Officiel d'une qualité identique ou supérieure en fonction de la disponibilité ; ou
  - c) Réserver un autre Forfait dans la Brochure de la Société et/ou sur le Site Internet Officiel de qualité inférieure, en fonction de la disponibilité, avec le remboursement de la différence de prix.
- 7.7. Si l'annulation est due à des raisons autres que celles susmentionnées, la Société offrira au Passager les mêmes alternatives que dans l'article 7.6 ainsi qu'une compensation, si appropriée, dont le montant ne sera pas supérieur au montant payé par le passager en cas d'annulation par le passager.
- 7.8. En cas d'acceptation, par le Passager, de la croisière de substitution, aucun remboursement n'aura lieu.
- 7.9. La décision du Passager doit être notifiée par écrit à la Société ou par l'intermédiaire du détaillant dans un délai de 15 jours dès la notification d'annulation.

## 8. CESSION DU CONTRAT

- 8.1. En cas de cession du Contrat, et à condition que nous ayons pu constater que le cessionnaire répond à toutes les conditions applicables au contrat, le cédant et/ou le cessionnaire devront préalablement et solidairement s'acquitter des frais qui en résultent, sans préjudice de l'article 8.3. Le Passager est avisé que dans certains cas, ces frais de cession peuvent équivaloir au prix de réservation d'une nouvelle prestation de voyage (comme par exemple dans le cas de billets d'avion non cessibles).
- 8.2. Il est de conseillé au cédant de nous informer au minimum 7 jours avant le départ et communiquer toutes les données qui sont nécessaires pour l'exécution du contrat avec la diligence nécessaire.
- 8.3. Toute cession donnera lieu au paiement de 50 euros de frais administratifs, par personne.

## 9. NON-CONFORMITÉ ET ASSISTANCE

- 9.1. Le Passager a l'obligation de nous informer sans retard de tout défaut de conformité qu'il constate sur place. Toute réclamation afférente à la non-conformité du forfait sera appréciée par MSC Croisières en fonction des circonstances concrètes et de la nature du forfait réservé. Les réclamations sont adressées conformément aux coordonnées communiquées à l'article 19 des présentes Conditions particulières, dans un délai de deux (2) mois après la fin de la Croisière. Pour toute réclamation pendant la Croisière, les Passagers doivent également s'adresser au personnel de bord dès que possible.
- 9.2. Les avis de réclamation pour pertes ou dommages causés aux bagages ou à d'autres biens doivent être donnés par écrit au Transporteur, au moment du débarquement ou, s'ils ne sont pas apparents, dans les 15 (quinze) jours suivant la date de débarquement.



- 9.3. Les Avis de réclamation en vertu du Règlement CE 1177/2010 relatif à l'accessibilité, l'annulation ou les retards doivent être adressés au Transporteur dans les deux (2) mois de la date à laquelle le service a été rendu. Le Transporteur devra répondre dans le mois pour indiquer si la plainte est justifiée, a été rejetée ou est toujours en cours d'examen. Une réponse finale devra être donnée dans les deux (2) mois. Le Passager devra fournir toute information supplémentaire pouvant être requise par le Transporteur pour traiter la plainte.
- 9.4. Le cas échéant, le Passager a le droit d'adresser sa réclamation au détaillant par qui il a réservé le voyage. S'il adresse sa réclamation au détaillant et/ou notre représentant local, il s'engage à toujours nous adresser cette réclamation en copie.
- 9.5. Le Passager est conscient que s'il ne nous informe pas correctement et immédiatement du défaut de conformité, il risque de nous priver de la possibilité de solutionner efficacement le problème rencontré. Les conséquences financières résultant du non-respect de l'obligation d'information par le Passager pourront alors être à sa charge.
- 9.6. Si la réponse apportée par le Service Clients de la Société ne donne pas satisfaction au Passager, ou s'il n'a pas eu de réponse deux mois après sa réclamation, le Passager peut saisir le Médiateur du Tourisme et du Voyage, dont les modalités de saisine sont disponibles sur le site : [www.mtv.travel](http://www.mtv.travel).
- 9.7. Au cours l'exécution du contrat de Forfait Touristique, lorsqu'il est impossible d'assurer en temps voulu le retour du Passager au lieu de départ en raison de circonstances exceptionnelles et inévitables, la Société supportera les coûts de l'hébergement nécessaire pendant une durée maximale de trois nuitées par Passager, à moins que des durées plus longues ne soient prévues par la législation actuelle ou future de l'Union relative aux droits des passagers

## 10. RESPONSABILITÉ

- 10.1. Nous sommes responsables de la bonne exécution des services de voyage dans leur ensemble.
- 10.2. Notre responsabilité est limitée à trois fois le prix du forfait, sauf préjudices corporels causés intentionnellement ou résultant d'une négligence de notre part. Tout transport (par terre, air et mer) est soumis aux Conditions de transport du Transporteur effectif. Si l'un des services de voyage qui compose le forfait est soumis à une convention internationale, notre responsabilité est limitée ou exclue conformément à cette convention internationale.
- 10.3. La Société ne peut être tenue responsable d'une erreur ou d'une non-exécution qui est :
- entièrement attribuable à une faute du Passager ;
  - un acte imprévisible et inévitable ou une omission de la part d'un tiers sans rapport avec la fourniture de services prévus par le Contrat ;
  - une circonstance inhabituelle et imprévisible hors du contrôle de la Société et du Transporteur et/ou de tout prestataire de services faisant partie du Forfait et dont les conséquences ne pouvaient pas être évitées en dépit de tous ses efforts, y compris (mais sans s'y limiter) un événement de Force Majeure ;
  - un événement que la Société et le Transporteur et/ou tout prestataire de services intervenant dans le cadre du Forfait n'a pas pu anticiper ou prévoir, en dépit de tous ses efforts.
- 10.4. Dans la mesure où la Société peut être responsable à l'égard d'un Passager au titre d'un transport aérien, terrestre ou maritime, la Société bénéficiera de l'ensemble des droits, défenses, immunités et limitations dont dispose le Transporteur (y compris ses propres termes et conditions de transport) et au titre de tous règlements et conventions applicables telles que - notamment - la convention d'Athènes, le Règlement (UE) 392/2009, la convention de Montréal, et aucun des termes des Conditions Générales de Vente ou des Conditions de transport ne peuvent être considérés comme une renonciation aux dits droits. Si un terme, une condition,
- un article ou une disposition sont considérés invalides ou jugés comme tels, les termes, conditions, articles et dispositions restantes seront réputés approuvés et seront maintenus. Le transport des Passagers et de leurs bagages par avion est régi par diverses conventions internationale parmi lesquelles la Convention de Varsovie de 1929 ou la Convention de Montréal de 1999. Les Conventions internationales régissant le transport aérien établissent les limites de la responsabilité du Transporteur en cas de décès et blessures, perte et dommage aux bagages, ainsi qu'en cas de retards. Toute responsabilité de la Société envers le Passager concernant un transport aérien est soumise à la limitation de responsabilité indiquée dans lesdites Conventions.
- 10.5. La responsabilité de la Société et/ou du Transporteur en cas de préjudices soufferts par un Passager consécutifs à un décès ou une blessure, une perte ou un dommage aux bagages survenant lors du transport par mer sera déterminée conformément aux dispositions suivantes :
- Le Règlement CE n°392/2009 concernant les droits des passagers voyageant en mer en cas d'accidents s'applique au transport international par mer lorsque le port d'embarquement ou de débarquement est dans l'Union Européenne ou lorsque le navire bat un pavillon européen ou lorsque le contrat de transport est conclu en Union Européenne. Un résumé du Règlement CE 392/2009 peut être trouvé à l'adresse <http://eur-lex.europa.eu/legal-content/EN/TXT/HTML/?uri=URISERV:tr0018&from=EN>. Lorsque le navire est utilisé comme logement flottant, alors les dispositions de la Convention d'Athènes de 1974 s'appliquent et les limitations qu'elle contient s'appliquent et sont expressément incorporées dans le Contrat en ce inclus toute réclamation pour perte de bagages ou dommages survenus aux bagages, décès ou lésion corporelle. Le niveau de dommages et intérêts auquel la Société et le Transporteur peuvent être condamnés à payer en lien avec la mort/ou un dommage corporel ou une perte ou un dommage aux bagages est limité à et n'excédera en aucune circonstance les limites de responsabilité définies aux termes du Règlement CE 392/2009 ou, si applicable, la Convention d'Athènes de 1974.
  - La responsabilité de la société et du Transporteur en cas de décès, lésion corporelle ou maladie d'un Passager ne doit pas excéder 46 666 Droits de Tirage Spéciaux (DTS), ainsi qu'il est prévu et défini dans la Convention d'Athènes 1974 ou, si applicable, le maximum de 400 000 DTS prévu par le Règlement CE 392/2009 ou la Convention d'Athènes 2002, et 250 000 DTS en cas de responsabilité pour guerre ou terrorisme en vertu du Règlement CE 392/2009 ou la Convention Athènes 2002.
  - La responsabilité de la société et du Transporteur en cas de perte ou dommages causés aux Bagages ou autres biens du Passager ne doit pas excéder 833 DTS par Passager aux termes de la Convention d'Athènes 1974 ou 2 250 DTS lorsque le Règlement CE 392/2009 ou la Convention Athènes 2002 s'applique.
  - Il est entendu que cette responsabilité du Transporteur est soumise aux franchises applicables par Passager, somme qui est déductible de la perte ou du dommage occasionnés aux Bagages ou autres biens. Le Passager reconnaît que le taux de conversion du DTS fluctue au jour le jour et peut être obtenu auprès d'une banque ou sur Internet. La valeur d'un DTS peut être calculée en utilisant le lien [http://www.imf.org/external/np/fin/data/rms\\_five.aspx](http://www.imf.org/external/np/fin/data/rms_five.aspx).
  - Aux termes de la Convention d'Athènes (si applicable) ou du Règlement CE 392/2009, le Transporteur est présumé avoir remis ses Bagages au Passager, sauf avis écrit contraire délivré par le Passager dans les délais suivants :
    - dans le cas de dommages apparents, avant le débarquement ou la restitution ou au moment de ce débarquement ou de cette restitution ;
    - dans le cas de dommages non apparents causés aux



Bagages ou de perte de Bagages, dans les quinze jours qui suivent le débarquement ou la livraison ou la date à laquelle ladite livraison aurait dû avoir lieu.

- Si le transport visé aux présentes n'est pas un « transport international », tel que défini dans l'article 2 de la Convention d'Athènes (1974 ou 2002) ou le Règlement CE 392/2009 ou si le Navire est utilisé en tant qu'hôtel flottant, les autres dispositions de la Convention d'Athènes sont applicables au présent Contrat et sont réputées incorporées aux présentes avec les adaptations nécessaires.
- La Société n'est pas responsable en cas de perte ou de dommages survenus à des biens de valeur, tels que des espèces, des titres négociables, des objets en métaux précieux, de la joaillerie, des objets d'art, des appareils de prise de vues, des ordinateurs, des appareils électroniques ou tous autres objets de valeur, à moins qu'ils ne soient déposés sous la garde du Transporteur, qu'une limite plus élevée ait été expressément fixée par écrit d'un commun accord au moment de leur dépôt et qu'un supplément ait été payé par le Passager pour la protection de la valeur déclarée. En cas de responsabilité pour perte ou dommages à des biens de valeurs déposés auprès du bateau alors une telle responsabilité est limitée à 1 200 DTS aux termes de la Convention d'Athènes 1974 ou 3 375 DTS lorsque le Règlement CE 392/2009 ou la Convention d'Athènes de 2002 s'applique.
- La Société et le Transporteur peuvent se prévaloir de plein droit de toutes lois applicables prévoyant des limites et/ou des exonérations de responsabilité (y compris sans restriction aucune, la loi et/ou les lois de l'Etat du pavillon du Navire, en matière de limite globale de dommages-intérêts exigibles du Transporteur). Les préposés et/ou mandataires du Transporteur bénéficient de plein droit de toutes ces dispositions relatives à la limitation de responsabilité.
- Sans préjudice des dispositions susmentionnées, dans l'hypothèse où une réclamation quelconque serait formée à l'encontre de la Société, devant toute juridiction où les exclusions et limites de responsabilité incorporées dans les présentes conditions particulières et les conditions de Transport sont considérées comme étant légalement applicables, le Transporteur ne peut être tenu responsable en cas de décès, lésion corporelle, maladie, dommage, retard ou tout(e) autre perte ou préjudice causés à toute personne ou à tout bien, pour quelque raison que ce soit, s'il n'est pas démontré qu'ils ont été causés par la propre négligence ou la propre faute de la Société ou du Transporteur.
- Nonobstant tout élément contraire dans ces Conditions Générales, la Société ne peut jamais être tenue responsable de toute perte ou perte anticipée de profits, perte de revenu, perte d'usage, perte de contrat ou autre opportunité, ou de toute autre perte ou dommage indirect d'une nature similaire.
- La Société ne peut pas être tenue responsable pour des réclamations concernant la perte ou le dommage direct ou indirect occasionné par des circonstances empêchant l'exécution normale ou rapide du Contrat à cause de guerres, menaces de guerre, émeutes, guerres civiles, conflits sociaux (que ce soit par les employés de la Société ou autres), activités terroristes, absence d'électricité, risques pour la santé ou épidémies, désastres naturels ou nucléaires, incendies ou conditions météorologiques ou maritimes défavorables, suicide ou tentative de suicide d'un Passager, exposition délibérée d'un Passager à un danger inutile (sauf pour tenter de sauver une vie humaine), conséquences d'une participation à une activité inhabituelle et dangereuse et toutes circonstances semblables hors du contrôle de la Société.
- Lorsque la Société est légalement responsable de la perte et du dommage de biens, différemment des Conventions Internationales applicables au transport par mer ou par air conformément aux conditions de transport, alors sa

responsabilité ne pourra pas dépasser 500€ et la Société ne pourra à aucun moment être tenue responsable de l'argent et des objets de valeur. Les passagers ne doivent pas mettre d'argent ni de biens de valeur dans leurs bagages.

- La responsabilité de la Société ne pourra en aucun cas excéder celle du Transporteur d'après ces conditions de transport et/ou les conventions applicables ou incorporées. Tous dommages et intérêts payables par la Société seront réduits proportionnellement à toute faute du passager ayant contribué à son préjudice.

10.6. Nous ne sommes jamais responsables de l'exécution des services de voyage qui ne sont pas explicitement repris au contrat et que le Passager réserverait sur place sans nous en aviser (telles que des excursions ou activités supplémentaires).

## 11. RESPONSABILITÉ DU PASSAGER ET PRÉROGATIVES DU COMMANDANT

- 11.1. Le Passager a le devoir de suivre les instructions et les ordres du commandant et des Officiers lorsqu'il est à bord. Par la présente, le Passager accepte que le commandant et les officiers sont habilités et détiennent l'autorité de fouiller toute personne à bord, toute cabine, bagage et effets personnels pour des raisons de sécurité ou d'autres raisons légitimes.
- 11.2. Le Transporteur et/ou le commandant sont en droit de refuser l'embarquement ou d'ordonner le débarquement de tout Passager s'ils l'estimaient nécessaire pour des raisons de sécurité du Passager, des autres Passagers ou du navire ou si la conduite du Passager était, d'après l'opinion raisonnable du commandant, susceptible de mettre en danger ou de compromettre le confort et le bien-être des autres Passagers à bord.
- 11.3. Le comportement du Passager ne doit ni compromettre ni réduire la sécurité, la tranquillité et le bien-être des autres Passagers lors de la Croisière.
- 11.4. Aucun Passager ne peut apporter de biens ni d'articles à caractère dangereux, ni d'animaux à bord, à l'exception de chiens d'assistance reconnus dans le cadre des présentes Conditions particulières.
- 11.5. Ni la Société ni le Transporteur ne pourront être tenus responsables envers quelque Passager que ce soit en cas d'infraction aux présentes Conditions particulières et/ou à la réglementation applicable et tout Passager devra indemniser le Transporteur et la Société en cas de pertes ou dommages occasionnés au Transporteur, à la Société ou à ses fournisseurs par une telle infraction ou un tel non-respect.
- 11.6. Il est strictement interdit aux Passagers d'apporter d'animaux vivants, d'armes à feu, de munitions, de produits explosifs ou inflammables, de substances toxiques ou dangereuses à bord du navire, sans l'accord écrit de la part de la Société et du Transporteur.
- 11.7. Les Passagers seront responsables de tout dommage subi par la Société et/ou le Transporteur et/ou le fournisseur de services faisant partie du Contrat, résultant du non-respect du Passager de ses obligations contractuelles. En particulier, le Passager est responsable de tous les dommages causés au navire, au mobilier et à l'équipement, des blessures ou pertes infligées aux autres passagers et à des tiers, mais aussi de toutes les pénalités, amendes et frais attribuables au Passager que la Société, le Transporteur et le fournisseur peuvent être amenés à payer.

## 12. INFORMATION GÉNÉRALE EN MATIÈRE DE FORMALITÉS DE VOYAGE

- 12.1. Les Passagers doivent être en possession de documents d'identité et de voyage valables pour se rendre dans le pays visité. Dans certains cas, une carte d'identité suffit, dans d'autres cas un passeport international valable jusqu'à 6 mois au moins après la date de retour prévue est obligatoire. Dans d'autres cas encore, le Passager doit disposer d'un visa. La Société n'est jamais responsable de l'obtention des visas pour quelque Passager que ce soit, ce dernier étant seul responsable de cette obtention.



12.2. Alors que nous essayons d'informer le Passager français au mieux des formalités spécifiques à sa destination, il incombe au Passager de s'assurer de la validité et de la conformité de ses documents de voyage (par exemple : autorisation de voyage ESTA pour les Passagers qui voyagent vers et/ou via les Etats-Unis ; visa de transit, passeport biométrique ou à lecture optique, etc). Les Passagers de nationalité française peuvent obtenir des informations récentes et adaptées sur le site Internet du Ministère des Affaires Etrangères, plus spécifiquement concernant les sous rubriques « risque pays » et « santé ».

Le Passager non français a l'obligation de s'informer auprès de son Ambassade ou autres instances diplomatiques afin de connaître les formalités auxquelles il est soumis. Nous déclinons toute responsabilité en cas de négligence de la part du Passager à cet égard.

12.3. Le Transporteur n'accepte pas les mineurs non accompagnés. Les mineurs ne seront pas autorisés à embarquer à moins qu'ils ne soient accompagnés d'un parent ou d'un tuteur ou toute autre personne autorisée. Les passagers adultes voyageant avec un mineur doivent être entièrement responsables de la conduite et le comportement de ce mineur. Les mineurs ne peuvent ni commander ni consommer des boissons alcoolisées ni participer à des jeux de hasard. Concernant la consommation de boissons alcoolisées et la participation aux jeux de hasard, lorsque l'itinéraire comprend un port situé aux U.S.A., ces services sont exclusivement destinés aux passagers de plus de 21 ans.

12.4. Le Passager qui conclut le Contrat a l'obligation de nous informer de sa nationalité ainsi que celle des Passagers pour qui il conclut le contrat, et de nous communiquer toute information utile qui pourrait avoir des conséquences sur les documents de voyage requis.

### 13. SANTÉ ET SECURITÉ

13.1. Nous ne pouvons pas connaître l'état de santé de tous les Passagers. Le Passager a donc l'obligation de se renseigner lui-même sur les formalités sanitaires à accomplir pour la destination choisie.

Les Passagers doivent avoir effectué les vaccinations nécessaires avant la Croisière, et être en possession de tout document sanitaire nécessaire.

#### Aptitude à voyager

13.2. La sécurité de tous les Passagers est d'importance capitale pour la Société. C'est pourquoi le Passager déclare qu'il est médicalement, physiquement et psychiquement apte à effectuer le voyage choisi, et que sa conduite ou son état n'affectera pas la sécurité ou le confort du navire ou de l'avion, ni celui des autres Passagers. En matière de santé et de sécurité, il est recommandé aux citoyens français de consulter le site web du Ministère des Affaires étrangères.

Le Passager présentant une incapacité physique ou psychique, une incapacité ou restriction de mobilité, étant atteints d'une maladie nécessitant un traitement ou une assistance médicale et les femmes enceintes, doivent impérativement nous en informer. Nous nous réservons le droit de refuser de fournir un voyage à un Passager, pour des raisons objectives et non-discriminatoires, si celui-ci ne s'avère pas apte à y participer. A cette fin, le Passager doit, le cas échéant et au moment de la réservation, fournir le plus de détails possibles relativement à son état de santé physique et/ou mental, de sorte que la Société et le Transporteur puissent examiner leur obligation de transport du Passager de façon sûre ou faisable d'un point de vue opérationnel, en prenant en compte toute question relative à la conception du bateau ou de l'infrastructure ou de l'équipement portuaire, y compris les gares maritimes, pouvant rendre impossibles l'embarquement, le débarquement ou le transport du Passager et avoir des conséquences sur le confort et la sécurité des passagers du navire.

**Ainsi, le Passager est prié de fournir des détails complets :**

- si le Passager est infirme, Handicapé ou à Mobilité Réduite ;

- si le Passager requiert une cabine spéciale pour Personne handicapée, dans la mesure où le nombre de ces cabines est limité et où la Société souhaite, dans la mesure du possible, loger le Passager de sorte qu'il soit installé en toute sécurité pendant la Croisière ;

-si le Passager a des exigences spéciales relatives aux sièges ;

- si le Passager a besoin d'apporter un équipement médical à bord ;

- si le Passager a besoin d'amener un chien d'assistance reconnu à bord du navire (veuillez noter que les chiens d'assistance sont soumis à des réglementations nationales).

Si le Transporteur, le commandant ou le médecin de bord décident qu'un Passager est, pour quelque raison que ce soit, inapte au voyage, susceptible de nuire à la sécurité, de se voir refuser la permission de débarquer dans un port, ou que sa situation pourrait rendre le Transporteur responsable de son entretien, assistance ou rapatriement, le commandant a le droit de refuser d'embarquer le Passager dans tout port ou de le débarquer dans tout port ou de le transférer dans une autre couchette ou cabine. Le médecin de bord a le droit d'administrer les premiers secours, tous médicaments, thérapies ou traitement médical, et/ou d'hospitaliser et/ou de confiner le Passager dans le centre médical du navire ou autres installations similaires, si cette mesure est considérée comme nécessaire par le médecin et que le commandant donne son accord. Tout refus de coopération du Passager quant à ce traitement pourra entraîner son débarquement dans quelque port que ce soit, avec l'intervention éventuelle de la police locale ou des autorités compétentes et ni la Société ni le Transporteur ne pourront être tenus responsables des pertes, frais ou dépenses du Passager.

#### Femmes enceintes

13.3. Les femmes enceintes sont priées de demander conseil auprès d'un médecin avant de voyager ; quel que soit le stade de leur grossesse, elles doivent obtenir un certificat médical émis par un médecin et confirmant leur aptitude à voyager à bord d'un navire (compte tenu de l'itinéraire spécifique).

Ni la Société ni les Transporteurs ne disposent à bord de quelque bateau de croisière que ce soit d'installations ou d'équipement médicaux appropriés pour réaliser un accouchement à bord. La Société ne peut ni accepter de Réservation et le Transporteur ne peut transporter de Passagères enceintes de 24 semaines ou plus à la fin de la Croisière.

La Société et le Transporteur se réservent expressément le droit de refuser l'embarquement de toute Passagère qui semble en état avancé de grossesse ou qui ne produit pas le certificat médical requis et ne pourront pas être tenus responsables de ce refus.

Si une réservation a été faite par une Passagère ignorant sa grossesse lors de la réservation, et que sa grossesse pourrait être mise en danger par la poursuite du voyage, la Société lui proposera soit de réserver une autre Croisière figurant dans la brochure de la Société ou sur le Site internet officiel d'une qualité équivalente dans le respect des termes ci-dessus en fonction des disponibilités, soit d'annuler la réservation et d'obtenir le remboursement de la totalité du montant versé, à condition que cette annulation soit communiquée dès qu'une Passagère a connaissance de son état. Ce remboursement ne comprendra pas les primes d'assurance payées, lesquelles ne sont en aucun cas remboursables.

#### Passagers Handicapés et Passagers à Mobilité Réduite

13.4. Lorsque la Société et/ou le Transporteur le considèrent strictement et objectivement nécessaire pour la sécurité et le confort du Passager, et afin de permettre au Passager de bénéficier pleinement de la Croisière, il peut être demandé au Passager Handicapé ou au Passager à Mobilité Réduite d'être accompagné par une autre personne capable de fournir l'assistance nécessaire au Passager Handicapé ou au Passager à Mobilité Réduite. Cette exigence dépend entièrement de



l'évaluation de la Société et/ou par le Transporteur des besoins du Passager en termes de sécurité et peut varier d'un navire à l'autre et/ou d'un itinéraire à l'autre. Les Passagers se déplaçant en fauteuil roulant sont priés de fournir leur propre fauteuil roulant pliable de dimensions standards pendant toute la durée du séjour, et peuvent également être requis d'être accompagnés d'un passager en bonne santé et capable de les assister.

Si le Passager souffre d'une infection particulière, d'un Handicap ou d'une Mobilité Réduite nécessitant des soins personnels ou une supervision, ces soins ou cette supervision doivent être organisés par le Passager et à ses frais. Le navire ne peut pas fournir de services de garde, de soins personnels ou de supervision ou toute autre forme de soins pour des affections physiques, psychiatriques ou autres.

- 13.5. La Société se réserve le droit de refuser de transporter un Passager ayant omis d'informer correctement la Société de tout handicap ou de ses besoins d'assistance afin de permettre à la Société et/ou au Transporteur d'évaluer en connaissance de cause la possibilité de transporter le Passager de façon sûre ou faisable du point de vue opérationnel pour des raisons de sécurité. Si le Passager n'est pas d'accord avec une décision de la Société, le Passager doit adresser une réclamation écrite avec toutes les preuves à l'appui à la Société.

La Société se réserve le droit de refuser de transporter tout Passager si, pour des raisons objectives et non-discriminatoires, celui-ci s'avère inapte à participer à la Croisière.

Pour la sécurité et le confort du Passager, si le Passager prend conscience entre la date de réservation et la date de commencement du Voyage à forfait du fait qu'il aura besoin de soins spéciaux ou d'une assistance tels que précisés ci-dessus, le Passager est prié d'informer la Société immédiatement de sorte que celle-ci et le Transporteur puissent évaluer en connaissance de cause si le Passager peut être transporté ou non de façon sûre ou possible d'un point de vue opérationnel. Les Passagers Handicapés ou les Passagers à Mobilité Réduite peuvent ne pas être en mesure de descendre à terre dans les ports où le navire n'accoste pas. Une liste de ces ports est disponible sur demande écrite.

Dans certains ports, il est nécessaire de jeter l'ancre au large plutôt que le long du quai. Lorsque tel est le cas, le Transporteur utilisera une chaloupe afin d'emmener les Passagers à quai. Une chaloupe est une petite embarcation et peut ne pas être adaptée pour des personnes présentant un Handicap, à Mobilité Réduite ou des problèmes d'équilibre. Lors de l'usage de chaloupes, la sécurité est d'importance capitale. Il est important que les Passagers soient capables d'utiliser la chaloupe en toute sécurité. Les Passagers peuvent être requis de descendre jusqu'à une plateforme ou un ponton et ensuite dans la chaloupe. Il peut y avoir des marches à monter ou à descendre et les Passagers peuvent avoir à négocier un espace entre la plateforme et la chaloupe (pouvant atteindre approximativement 10.46m). En fonction des conditions météorologiques, de la marée et des conditions maritimes qui peuvent changer pendant le courant de la journée, il peut se produire des mouvements. Les Passagers doivent être suffisamment aptes et mobiles pour accéder à la chaloupe et en débarquer. Si les Passagers ont une mobilité limitée ou font usage d'une assistance à la mobilité comme une canne, ils devront évaluer avec prudence leur capacité à embarquer dans la chaloupe en toute sécurité avant de descendre sur la plateforme. Les Passagers doivent prendre en considération l'usage de marches, la possibilité d'un espace et d'une différence de hauteur entre la plateforme et la chaloupe, et l'éventuel mouvement soudain de la chaloupe lorsqu'ils prennent leur décision. Les fauteuils roulants et les scooters ne seront pas portés par l'équipage dans la chaloupe. Tous les Passagers doivent être suffisamment mobiles de manière indépendante pour utiliser les chaloupes. Le dernier mot appartient au commandant et à chacun de ses officiers qui peuvent refuser le transport par chaloupe s'il y a le moindre

doute quant à la sécurité d'un Passager. Tous les Passagers doivent faire preuve d'un regain de précaution lorsqu'ils montent dans la chaloupe ou en descendent. Des membres d'équipage seront là pour les guider et les stabiliser lors de l'embarquement ou du débarquement mais ils ne peuvent soutenir, soulever ou porter les Passagers. Les mêmes précautions s'appliquent lorsque les Passagers débarquent de la chaloupe au port.

- 13.6. Lorsqu'un Passager se voit refuser le droit à l'embarquement en raison de son inaptitude au voyage, ni la Société ni le Transporteur n'ont de responsabilité envers le Passager.

#### Questionnaire de santé publique

- 13.7. La Société et/ou le Transporteur et/ou les autorités sanitaires de tout port auront le droit d'établir à leur compte un questionnaire de santé publique pour leur propre compte. Le Passager devra fournir des informations précises concernant les symptômes de toute maladie, incluant, sans s'y limiter, les problèmes gastro-intestinaux et H1N1. Le Transporteur peut refuser d'embarquer tout Passager qu'il considère (à sa seule discrétion) qu'il présente des symptômes de quelque maladie que ce soit, y compris les maladies ou infections virales ou bactériennes comprenant (notamment) le Norovirus et H1N1. Le refus du Passager de remplir le questionnaire pourra entraîner le refus d'embarquement.

- 13.8. Lorsque les Passagers sont victimes d'une maladie virale ou bactérienne à bord pendant la Croisière, le médecin de bord peut leur demander de ne pas quitter leur cabine pour des questions de sécurité.

#### Assistance médicale

- 13.9. Il est vivement recommandé aux Passagers d'être en possession d'une assurance voyage « tous risques » couvrant les soins médicaux, les frais et dépenses de rapatriement.

- 13.10. Conformément à la réglementation de l'État du pavillon, il y a à bord un médecin qualifié et un centre médical équipé uniquement pour les premiers soins et les états les moins préoccupants. Le Passager reconnaît par les présentes et accepte au moment de la réservation que le centre médical n'est pas équipé comme un hôpital à terre et que le médecin n'est pas un spécialiste. Ni la Société, ni le Transporteur, ni le médecin ne peuvent en conséquence être tenus responsables envers le Passager de leur incapacité à traiter une infection.

- 13.11. Le Passager reconnaît que, bien qu'il y ait un médecin qualifié à bord du navire, il a l'obligation et la responsabilité de demander une assistance médicale si elle s'avère nécessaire pendant la Croisière et qu'il devra payer les frais médicaux à bord.

- 13.12. En cas de maladie ou d'accident, il est possible que des Passagers doivent être débarqués à terre par le Transporteur et/ou le commandant pour un traitement médical. Ni le Transporteur ni la Société n'émettent aucune déclaration ni n'acceptent de responsabilité quant à la qualité des structures médicales disponibles ou des traitements aux escales ou à l'endroit où le Passager est débarqué. Les structures médicales et les normes varient d'un port à l'autre. Ni la Société ni le Transporteur n'émettent aucune déclaration ni ne donnent de garanties quant à la qualité des traitements médicaux à terre.

- 13.13. L'opinion professionnelle du médecin concernant l'aptitude du Passager à embarquer sur le navire ou à continuer la Croisière est définitive et contraignante pour le Passager.

- 13.14. Pour les enfants de moins de 12 mois, il est recommandé de demander conseil auprès d'un médecin avant de procéder à la réservation. Veuillez noter que les dispositions relatives à l'aptitude à voyager sont applicables à tous les Passagers, en ce compris les nourrissons.

#### Équipement médical

- 13.15. Il est important que les Passagers contactent le fabricant ou le fournisseur de leur équipement médical afin de s'assurer que l'équipement médical qu'ils souhaitent apporter à bord peut être utilisé en toute sécurité.

Il est de la responsabilité des Passagers de s'occuper de la



livraison aux docks avant le départ de tout équipement médical et d'informer la Société avant la réservation de leur besoin d'équipement médical à bord de sorte que la Société et le Transporteur puissent s'assurer que l'équipement médical peut être transporté en toute sécurité.

- 13.16. Il est de la responsabilité des Passagers de s'assurer que tout équipement médical est en bon état de fonctionnement et de veiller à disposer de suffisamment d'équipements et de fournitures jusqu'à la fin du voyage. Le navire ne transporte pas d'équipement de remplacement et l'accès aux soins et aux équipements à terre pourrait se révéler difficile et coûteux. Les Passagers doivent être capables de faire fonctionner tous les équipements.

#### Allergies alimentaires

- 13.17. Nous rappelons aux Passagers que certains aliments peuvent provoquer une réaction allergique en raison des intolérances à certains ingrédients. Si le Passager a des allergies connues ou des intolérances à un aliment, il est tenu d'en informer la Société au moment de la réservation (en remplissant un formulaire spécifique) et le rapporter ultérieurement au Maître d'hôtel dès que possible après son embarquement sur le navire.
- 13.18. Il est de la responsabilité du Passager de s'assurer qu'il évite activement tout aliment auquel il est allergique. La Société prendra toute mesure raisonnable si elle est avertie par écrit au préalable de tout aliment ou ingrédient auquel le Passager a une réaction allergique et aidera le Passager, dans les limites de la raison, à éviter de consommer tels aliments ou ingrédients si elle en est avertie conformément au point 13.17 susmentionné par le Passager avant de commander ces aliments. En l'absence de communication de ces informations, ni la Société, ni le Transporteur ne peuvent être tenus de préparer des menus spéciaux pour le Passager ou tout autre repas préparé consommé par le Passager. En cas d'allergies/intolérances multiples, même informés conformément aux termes précédent, la Société et le Transporteur pourraient ne pas pouvoir éviter le risque de contamination croisée. La Société ne sera aucunement tenue responsable de la préparation de plats spéciaux pour le Passager ou de tout plat préparé consommé par le Passager.

#### Tabac

- 13.19. MSC Cruises S.A. respecte les besoins et les désirs de chaque Passager et a considéré très attentivement la question des fumeurs et non-fumeurs. Conformément aux réglementations internationales, il n'est permis de fumer que dans les zones fumeurs à bord équipées de systèmes de ventilation spéciaux. Il est interdit de jeter les mégots par-dessus bord et de fumer dans les cabines.
- 13.20. En principe, il n'est pas permis de fumer dans les zones réservées aux repas (buffets et restaurants, les centres médicaux, zones spéciales enfants, couloirs, ascenseurs, zones où les hôtes se rassemblent en groupe pour des exercices de sécurité, points de débarquement ou de départ pour les excursions, toilettes publiques ou bars près des zones où sont servis les repas). Il n'est pas permis de fumer sur les balcons des cabines. L'interpellation d'une personne outrepassant la règle à plusieurs reprises peut conduire à son débarquement pur et simple.

#### Équipement adapté au séjour

- 13.21. Il est vivement recommandé au Passager d'emporter avec lui le matériel et équipement adéquats en fonction de la nature du voyage, sauf lorsque ce matériel et équipement sont inclus dans le forfait. Nous ne saurions être tenus de préjudice moral ou corporel résultant de la négligence du Passager.

## 14. GARANTIE FINANCIÈRE ET ASSURANCE RESPONSABILITÉ CIVILE PROFESSIONNELLE

- 14.1. Comme l'exige la loi, nous disposons, lorsque nous intervenons en qualité d'organisateur du Forfait, d'une garantie financière conformément à la réglementation applicable fournie par

l'APST (Association Professionnelle de Solidarité du Tourisme) - 15 avenue Carnot - 75017 Paris, afin de rembourser vos paiements et d'assurer votre rapatriement en cas d'insolvabilité. De plus amples informations sont disponibles à ce sujet sur le site web de l'APST : <https://www.apst.travel>. Lorsque vous réservez au travers d'un agent de voyages, celui-ci vous communiquera directement le nom et les coordonnées de son garant.

- 14.2. La responsabilité civile professionnelle de MSC Cruises SA est assurée par HISCOX Europe Underwriting Limited - Hiscox France, 19, Rue Louis le Grand - 75002 Paris, sous les références suivantes : RCP HA RCP0234943.

## 15. ASSURANCES FACULTATIVES

- 15.1. La Société recommande à chaque Passager de souscrire une police d'assurance appropriée, qui le couvre suffisamment à partir du moment où la réservation du séjour a été confirmée, jusqu'à la fin de la Croisière.
- 15.2. La Société propose de souscrire un contrat d'assurance dont les prestations sont assurées par la Compagnie d'Assurance Europ'Assistance, 1 promenade de la Bonnette - 92633 Gennevilliers (Entreprise régie par le Code des Assurances, RCS Nanterre 451 366 405). L'assurance doit être souscrite et la prime d'assurance payée en intégralité au moment de la réservation du séjour.
- 15.3. La prime n'est ni remboursable (sauf annulation de votre Contrat par la Société), ni cessible.
- 15.4. Conformément aux dispositions de l'article L. 112-10 du code des assurances, le Passager peut renoncer à la souscription d'une police d'assurance dès lors qu'il justifie bénéficier d'une garantie antérieure pour l'un des risques couverts. La Société invite le Passager à vérifier qu'il ne bénéficie pas de telle couverture avant de souscrire à l'une des polices proposées. Le Passager dispose d'un délai de 14 jours calendaires à compter de la date de conclusion du contrat pour exercer ce droit. En application de l'article L. 112-2-1-3° du code des assurances, le Passager perd ce droit si, pendant cette période, le contrat a été intégralement exécuté à la demande expresse du Passager. En application de l'article L. 112-10 du même code, le Passager ne bénéficie plus de ce droit dès lors que, pendant cette période, le contrat a été intégralement exécuté ou le Passager a fait intervenir une des garanties de la police.

## 16. PROMOTIONS

- 16.1. Au cours de l'année, la Société peut lancer des promotions dont le tarif ne figure pas dans la Brochure ou sur le Site Internet. Il ne peut être déterminé à l'avance si et dans quelles conditions de telles promotions seront mises en vente. Pour toute information, les passagers sont invités à consulter le détaillant ou le Site Internet de la Société. Les promotions sont soumises à des conditions autres que celles indiquées dans les présentes Conditions.
- 16.2. Le Tarif ISSÉO ! : Le passager peut choisir la catégorie de cabine mais pas son numéro ni son emplacement. Tout changement de nom est considéré comme une annulation (voir les frais de résolution à l'article 5).

## 17. VOLS

- 17.1. Tous les vols seront assurés par des Transporteurs Aériens reconnus pour des services de ligne ou charters. Dans ces circonstances, le paiement du billet d'avion doit être effectué par la Société d'avance et est normalement pas remboursable par le Transporteur aérien. Les horaires de vols communiqués dans nos offres sont formulés sous toutes réserves. Tout changement d'horaire sera communiqué au plus vite au Passager. La réservation de vols avec correspondances est opérée sur la base du « minimum connecting time » (temps minimum de correspondance), tel qu'établi par les compagnies aériennes. Pour toute annulation de la part du Passager, quel que soit le moment où elle est effectuée, le prix du billet d'avion



payable par le Passager reste dû et est bien distinct des articles d'annulation concernant la Croisière. Veuillez-vous référer au paragraphe 5.7 concernant les frais de résolution de billet d'avion.

- 17.2. L'identité du transporteur effectif sera indiquée sur les documents de voyage fournis au Passager en application du Règlement européen 2011/2005.
- 17.3. Le Passager a l'obligation de se présenter à temps à l'embarquement et de disposer de tous ses documents de voyage. Nous ne saurons être tenus responsables en cas d'incidents tels que le refus d'embarquement, causé intentionnellement ou par la négligence du Passager
- 17.4. Le cas échéant, le Passager a l'obligation de remplir une déclaration de perte, vol ou de dégâts causés à ses bagages auprès de la compagnie aérienne qui exécute le vol concerné.
- 17.5. La Société n'est ni le Transporteur aérien ni un Transporteur aérien effectif comme défini par la Réglementation de l'Aviation Civile (Embarquement refusé, Compensation et assistance), « les Réglementations de 2005 ». Les obligations imposées par la Réglementation 261/2004 pour la compensation sont exclusivement celles du Transporteur aérien et/ou du Transporteur aérien effectif et toutes les réclamations concernant l'annulation, le retard ou l'embarquement refusé doivent être adressées au Transporteur aérien de compétence.
- 17.6. Les compagnies aériennes figurant sur la liste noire de la Commission européenne en application du Règlement européen 2111/2005 du 14 décembre 2005 peuvent être retrouvées en suivant ce lien : [https://ec.europa.eu/transport/modes/air/safety/air-ban\\_en](https://ec.europa.eu/transport/modes/air/safety/air-ban_en)

## 18. TRAITEMENT DES DONNÉES PERSONNELLES

- 18.1. Nous collectons vos données conformément au Règlement général sur la protection des données personnelles (2016/679) (« RGDP »). Les données personnelles que vous nous fournissez sont nécessaires au traitement de votre réservation et sont indispensables à la gestion des prestations (article 6.1.b du Règlement). A ces fins, vos données peuvent ainsi être transférées à nos partenaires établis dans des Etats tiers. Nous faisons uniquement appel à des partenaires garantissant un niveau de protection conforme aux principes inscrits dans le RGDP. Avec votre consentement, et à l'exception des données sensibles que nous collectons pour la sécurité des Passagers et que nous ne transmettons en aucun cas à des tiers, vos données pourront également être utilisées par nous pour vous adresser nos offres promotionnelles ou commerciales (par courrier électronique ou par voie postale). En qualité de personne dont les données sont collectées, vous disposez d'un droit d'accès, de rectification, d'effacement de vos données, ainsi qu'un droit d'opposition à la collecte de vos données. Ces droits peuvent être exercés en nous envoyant un email à [privacyhelpdesk@msccruises.com](mailto:privacyhelpdesk@msccruises.com) ou un courrier postal à MSC Cruises S.A (à l'attention du Data Protection Officer) - Avenue Eugène-Pittard 40, 1206 Genève (Suisse), mentionnant votre nom, prénom et adresse ainsi que l'objet de votre correspondance.

## 19. NOTIFICATIONS

- 19.1. Sauf stipulation contraire, toute notification dans le cadre du contrat de voyage doit être faite par écrit aux adresses suivantes :
  - par lettre : MSC Cruises S.A. - Service Relations Clientèle - 5 rue Barbès - 92120 Montrouge
  - par email : \* avant départ : [backoffice@croisieres-msc.fr](mailto:backoffice@croisieres-msc.fr)
  - \* après départ : [customerservice@croisieres-msc.fr](mailto:customerservice@croisieres-msc.fr)
- 19.2. Ces coordonnées peuvent être utilisées lorsque MSC Cruises SA intervient en qualité d'organisateur du Forfait. Lorsque l'organisateur est votre agent de voyages, nous vous invitons à contacter directement ce dernier au moyen des coordonnées qu'il vous aura communiquées.

## 20. RESPONSABILITÉ DU PERSONNEL, DES PRÉPOSÉS ET SOUS-TRAITANTS

- 20.1. Il est expressément convenu qu'aucun préposé ou mandataire de la Société et/ou du Transporteur, y compris le commandant et l'équipage du navire de croisière concerné en ce inclus les sous-traitants indépendants et leur personnel aussi bien que les assureurs de ces parties ne seront pas, et ce en quelque circonstance que ce soit, responsables au-delà de ce qui est prévu par les présentes Conditions particulières et les Conditions générales de Transport.
- 20.2. Les excursions à terre sont effectuées par des contractants indépendants même si elles sont vendues par des détaillants ou à bord du navire de croisière. La Société ne pourra d'aucune manière être tenue responsable des services fournis par aucun de ces contractants indépendants. La Société opère uniquement en tant qu'agent du fournisseur d'Excursions à Terre. La Société n'a aucun contrôle direct sur les fournisseurs d'Excursions à Terre ni sur leurs services ; de ce fait, en aucun cas la Société ne pourra être tenue responsable des pertes, dommages et lésions corporelles subis par le Passager en conséquence de la négligence ou autre des fournisseurs d'excursions à terre. La Société sera raisonnablement diligente dans le choix de fournisseurs d'Excursions à Terre fiables. Les lois et les réglementations locales seront appliquées dans le cadre de la détermination des prestations et/ou la responsabilité des fournisseurs d'Excursions à Terre. Les Excursions à Terre seront soumises aux conditions générales du fournisseur d'Excursions à Terre en ce compris le bénéfice de toute limitation de responsabilité et du niveau de l'indemnisation. La responsabilité de la Société n'excèdera jamais celle du fournisseur d'Excursion à Terre.

## 21. DROIT APPLICABLE, LITIGES ET COMPÉTENCES DES TRIBUNAUX

- 21.1. Le présent Contrat est régi par le droit français.
- 21.2. En cas de litige relatif à l'interprétation ou à l'exécution du Contrat de voyage, il sera porté devant les tribunaux français compétents en vertu du droit français.

## 22. ERREURS, OMISSIONS ET CHANGEMENTS

- 22.1. Bien que tout ait été mis en œuvre pour assurer l'exactitude du contenu de la brochure de la Société et du Site internet officiel, certains changements et révisions pourraient devoir être effectués après l'impression de la brochure de la Société ou la mise en ligne du Site internet officiel.
- 22.2. Comme les Conditions particulières de vente sont celles en vigueur lors de la Réservation quel que soit le contenu de celles figurant dans la brochure correspondante de la Société, il est recommandé de vérifier auprès du détaillant ou en visitant le Site internet officiel de la Société de la dernière mise à jour desdites Conditions.

Organisation Technique  
MSC Cruises S.A.  
40, avenue Eugène Pittard - CH-1206 Genève, Suisse  
Immatriculée au Registre des Sociétés de Genève  
N° CH-112-808.357

Immatriculation Atout France IM075100262

Garantie Financière : APST - 15 avenue Carnot - 75017 Paris

RCP Assurance N° HA RCP0234943 auprès de HISCOX  
19, Rue Louis le Grand - 75002 Paris











# Offres spéciales & Forfaits pour agrémenter votre croisière

## OFFRES SPÉCIALES



### CROISIÈRE POUR LES ENFANTS

0-2 ans : gratuit  
2-11 ans : gratuit toute l'année selon disponibilité\*  
12-17 ans : gratuit en moyenne et basse saison selon disponibilité. Payant en haute saison\*.

\*Taxes et charges portuaires, vols et transferts (le cas échéant) à ajouter. Pour plus de détails, rendez-vous sur [msccroisieres.fr](http://msccroisieres.fr).



### INFORMATIONS POUR VOLS ET TRANSFERTS

MSC Croisières s'occupe de vos vols et transferts sur demande.

Pour plus de détails, rendez-vous sur [msccroisieres.fr](http://msccroisieres.fr).



### VOLS INCLUS

Les vols et transferts aéroport-port-aéroport sont inclus dans les prix affichés.

Pour plus de détails, rendez-vous sur [msccroisieres.fr](http://msccroisieres.fr).



### TANDEM

Cabines communicantes pour les familles avec enfants de moins de 18 ans. Les enfants occupants la 2<sup>ème</sup> cabine paient 60% du prix de la 1<sup>ère</sup> cabine adulte.

Pour plus de détails, rendez-vous sur [msccroisieres.fr](http://msccroisieres.fr).



### ALL IN ONE

1 Adulte au tarif en vigueur + maximum 3 enfants de moins de 18 ans (le 1<sup>er</sup> enfant paie 60% du prix adulte et les autres enfants paient un tarif réduit + les taxes et charges portuaires).

Pour plus de détails, rendez-vous sur [msccroisieres.fr](http://msccroisieres.fr).



### SENIOR CLUB

2 personnes de plus de 65 ans dans une même cabine, bénéficient d'une remise spéciale, sur le tarif en vigueur, de 5% en Intérieure, Vue Partielle et Vue Mer ou 10% en Balcon, Suite et Suite MSC Yacht Club.

Pour plus de détails, rendez-vous sur [msccroisieres.fr](http://msccroisieres.fr).

## AGRÉMENTEZ VOTRE CROISIÈRE - RÉSERVEZ À L'AVANCE



### FORFAIT BOISSONS TOUT-INCLUS RESTAURANT & BAR

*Croisières jusqu'à 8 nuits*

ADULTE (≥18 ans) 26 € p.p et par nuit  
ENFANT (3-17 ans) 12 € p.p et par nuit

Pour plus de détails, rendez-vous sur [msccroisieres.fr](http://msccroisieres.fr).



### FORFAIT BOISSONS TOUT-INCLUS RESTAURANT & BAR

*Croisières de 9 nuits et plus*

ADULTE (≥18 ans) 21 € p.p et par nuit  
ENFANT (3-17 ans) 9,50 € p.p et par nuit

Pour plus de détails, rendez-vous sur [msccroisieres.fr](http://msccroisieres.fr).



### EXCURSIONS & FORFAIT EXCURSIONS EXPLORER

Possibilité de réserver vos excursions à l'avance.

Nos forfaits Excursions Explorer comprennent trois des meilleures excursions disponibles sur chaque croisière à un prix très attractif !

Pour plus de détails, rendez-vous sur [msccroisieres.fr](http://msccroisieres.fr).



### RESTAURANTS DE SPÉCIALITÉS

Nos Restaurants de Spécialités proposent de délicieux mets du monde entier. Réservez vos forfaits avant votre départ et préparez-vous à vivre une expérience culinaire inoubliable.

Pour plus de détails, rendez-vous sur [msccroisieres.fr](http://msccroisieres.fr).



### CONNECTION À TOUT MOMENT

• **Standard** : idéal pour un usage limité d'internet - 2 appareils

• **Premium** : parfait pour une utilisation intensive et pour les familles - 4 appareils

Pour plus de détails, rendez-vous sur [msccroisieres.fr](http://msccroisieres.fr).



### SPA

Détendez-vous au MSC Aurea Spa grâce à une multitude de forfaits massages et de soins.

Pour plus de détails, rendez-vous sur [msccroisieres.fr](http://msccroisieres.fr).

## Choisissez votre Ambiance & Accédez à un monde de possibilités

### MSC YACHT CLUB



Le MSC Yacht Club est un navire dans le navire qui offre l'exclusivité et l'intimité dans un monde de privilèges :

#### Avantages

- Check-in et Check-out prioritaires
- Service de Majordome 24h/24
- Conciergerie dédiée 24h/24
- Forfait Boissons Tout-Inclus Premium dans tous les espaces du MSC Yacht Club ou au mini bar
- Sélection de boissons complémentaires dans tous les espaces de restaurations et bars du navire
- Suite Thermale gratuite et accès privatif direct au MSC Aurea Spa
- Room service disponible 24h/24 (livraison gratuite)
- Choix de journaux internationaux
- Accès prioritaire aux navettes et au débarquement en escale
- Forfait Internet Premium inclus
- Cumul des points MSC Voyagers Club

#### Exclusivité

- Suites luxueuses avec matelas à mémoire de forme, draps en coton égyptien, choix d'oreillers, salle de bain en marbre, écran LCD, mini bar
- Déjeuners et dîners en tout-inclus au restaurant privé du MSC Yacht Club
- Dîner au restaurant MSC Yacht Club exclusif à l'heure de votre choix selon les horaires d'ouverture
- Espace exclusif avec piscine, transats, solarium et bar

### AMBIANCE AUREA



Disponible en Suite et Cabine Balcon.  
Notre Ambiance Aurea offre tous les avantages de l'Ambiance Fantastica + des privilèges supplémentaires :

- Des boissons à volonté\*
- Forfait Spa avec un cocktail de bienvenue, un massage au choix (50 min) dans le menu du MSC Aurea Spa, consultation Bien-être privée et accès libre à l'espace thermal (uniquement disponible pour les adultes + de 18 ans) et au solarium privé pendant toute la durée de la croisière
- Possibilité de dîner à l'heure de votre choix avec la formule My Choice
- Embarquement prioritaire
- Des cabines élégantes avec à disposition un peignoir ainsi que des chaussons et un parfum d'ambiance Med by MSC offerts

### AMBIANCE FANTASTICA



Disponible en Suite, Cabine Balcon, Cabine Super Familiale, Cabine Vue Mer et Cabine Intérieure.  
Notre Ambiance Fantastica offre tous les avantages de l'Ambiance Bella + des privilèges supplémentaires :

- Cabines prestigieuses situées sur les ponts supérieurs du navire avec un accès rapide aux ascenseurs et lounges
- Prioritaire sur le choix d'horaire du dîner dans nos restaurants gourmets\*\*
- Room service 24h/24 avec livraison gratuite

### AMBIANCE BELLA



Disponible en Cabine Balcon, Cabine Vue Mer, Cabine Vue partielle et Cabine Intérieure.

- Large variété de spécialités gastronomiques à bord
- Spectacles comme à Broadway presque tous les soirs
- Programme d'activités quotidiennes organisées par une équipe multilingue et chaleureuse
- Piscines, salle de gym panoramique de pointe et des installations de plein air pour rester en forme
- Cumul de points MSC Voyagers Club pour encore plus d'avantages lors de votre prochaine croisière

\*Le forfait boissons se réfère au Forfait Tout-Inclus Restaurant & Bar pour la destination Europe du Nord.

\*\*Avantages supplémentaires : Les hôtes Fantastica voyageant en Cabines et Suites Balcon des MSC Opera, MSC Lirica, MSC Sinfonia, MSC Armonia, peuvent dîner dans les restaurants dédiés avec la formule de dîner "My Choice".



# Dans le tableau ci-dessous, retrouvez tous les avantages inclus pour chaque Ambiance.



## Confort

Des croisières de rêve à bord de navires modernes	■	■	■
Room service disponible 24h/24 (livraison gratuite)	■	■	
Petit-déjeuner dans votre cabine (sans supplément + livraison gratuite)	■	■	

## Gastronomie & Vin

Buffet 20h par jour (pour chaque moment de la journée)	■	■	■
Des menus spéciaux	■	■	■
Des boissons à volonté*	■		

## Sport & activités

Des spectacles comme à Broadway joués presque tous les jours	■	■	■
Espace piscine	■	■	■
Installations sportives d'extérieur (piste de marche sportive, terrain de basketball)	■	■	■
Salle de sport dernier cri avec vue panoramique	■	■	■
Divertissements pour les adultes et les enfants de tous âges (Clubs...)	■	■	■
50% de réduction sur les cours de fitness (par exemple yoga) et coach personnel (selon disponibilité)	■	■	
Des activités pour les enfants : jeux éducatifs en langue étrangère, cours de cuisine Doremi Chef avec notre personnel de bord (selon disponibilité)	■	■	

## Relaxation & bien-être

Accès gratuit au solarium pour profiter du soleil en toute tranquillité	■		
Le forfait bien-être comprend : un massage au choix (60 min) du menu spa, le solarium, un cocktail de bienvenue et un accès illimité à l'espace thermal pendant la croisière (réservé aux plus de 18 ans)	■		
MED by MSC Parfum d'intérieur (100 ml.)	■		
Accessoires de relaxation dans chaque cabine (avec peignoir de bain et chaussons)	■		

## Services

Personnel multilingue qualifié	■	■	■
Embarquement prioritaire & bagages (le jour d'arrivée)	■		

## Flexibilité

Choix de la cabine** (selon disponibilité)	■	■	■
Possibilité de choisir les meilleures cabines disponibles	■	■	
Préférence de service lors du dîner (selon disponibilité)		■	■
Priorité dans le choix du service lors du dîner (selon disponibilité)***		■	
Choix de l'horaire du dîner avec la formule de dîner My Choice	■		

## Autres privilèges

Une photo offerte pour chaque hôte, prise durant la Nuit Méditerranéenne au Restaurant Principal	■	■	
Cumulez des points MSC Voyagers Club	■	■	■

\* Le forfait boissons fait référence au Forfait Boissons Tout-Inclus Restaurants & Bars ou au Forfait Boissons Tout-Inclus Classic, en fonction des destinations.

\*\* Pour plus de détails, consultez les conditions générales de ventes sur [msccroisieres.fr](http://msccroisieres.fr).

\*\*\* Les hôtes en cabines Balcon Fantastica et en Suites auront la formule MyChoice uniquement à bord des MSC Opera, MSC Lirica, MSC Sinfonia, MSC Armonia.





MSC CROISIÈRES ET L'UNICEF, ENSEMBLE POUR AIDER LES ENFANTS  
Pour en savoir plus : [www.msc-unicef.org](http://www.msc-unicef.org)



[MSCCROISIERES.FR](http://MSCCROISIERES.FR)

VOTRE AGENCE DE VOYAGES PARTENAIRE

Cette brochure est imprimée en papier PEFC™ certifié produit par



MSC Croisières

signe

LA CHARTE  
DU VOYAGE  
avec le



Rendez-vous sur notre site [msccroisieres.fr](http://msccroisieres.fr) pour toutes informations relatives à nos conditions générales de vente, nos conditions générales de transport, l'assurance Europe Assistance et pour tout autre renseignement utile à votre croisière.